



# **Installazione e configurazione**

## **Install and maintain**

NetApp  
September 25, 2024

# Sommario

- Installazione e configurazione ..... 1
  - Flusso di lavoro di installazione e configurazione - FAS70 e FAS90 ..... 1
  - Requisiti di installazione - FAS70 e FAS90 ..... 1
  - Preparazione all'installazione - FAS70 e FAS90 ..... 3
  - Montare la bulloneria - FAS70 e FAS90 ..... 5
  - Collegare la bulloneria - FAS70 e FAS90 ..... 6
  - Accendere il sistema di archiviazione - FAS70 e FAS90 ..... 18
  - Configurazione e setup completi del sistema storage: FAS70 e FAS90 ..... 22

# Installazione e configurazione

## Flusso di lavoro di installazione e configurazione - FAS70 e FAS90

Per installare e configurare un sistema FAS70 o FAS90, rivedrai i requisiti hardware, preparerai il sito, installerai e cablerai i componenti hardware, accenderai il sistema e configurerai il cluster ONTAP.

1

### "Esaminare i requisiti di installazione"

Esaminare le attrezzature e gli strumenti necessari per installare il sistema di stoccaggio e i ripiani di stoccaggio ed esaminare le precauzioni di sollevamento e sicurezza.

2

### "Preparazione per l'installazione del sistema di storage FAS70 o FAS90"

Per prepararsi all'installazione del sistema, è necessario preparare il sito, controllare i requisiti ambientali ed elettrici e verificare che lo spazio rack sia sufficiente. Quindi, disimballare l'apparecchiatura, confrontarne il contenuto con la distinta di imballaggio e registrare l'hardware per accedere ai vantaggi del supporto.

3

### "Installare l'hardware per il sistema di storage FAS70 o FAS90"

Per installare l'hardware, installare i kit guide per il sistema di archiviazione e gli scaffali, quindi installare e fissare il sistema di archiviazione nell'armadietto o nel rack per telecomunicazioni. Quindi, far scorrere i ripiani sulle guide. Infine, collegare i dispositivi di gestione dei cavi al retro del sistema di archiviazione per l'instradamento organizzato dei cavi.

4

### "Collegare controller e shelf di storage per il sistema storage FAS70 o FAS90"

Per collegare l'hardware, collegare prima gli storage controller alla rete e poi i controller agli shelf di storage.

5

### "Accendere il sistema di archiviazione FAS70 o FAS90"

Prima di accendere i controller, accendere ogni shelf e assegnare un ID shelf univoco per garantire che ogni shelf sia identificato in modo univoco all'interno della configurazione.

6

### "Completare la configurazione del sistema storage"

Per completare l'installazione del sistema, accedere a ONTAP System Manager puntando un browser all'indirizzo IP del controller. Una procedura guidata di installazione consente di completare la configurazione del cluster per il sistema di storage.

## Requisiti di installazione - FAS70 e FAS90

Esaminare l'attrezzatura necessaria e le precauzioni di sollevamento per il sistema di

storage FAS70 o FAS90 e i ripiani di stoccaggio.

## Attrezzatura necessaria per l'installazione

Per installare un sistema di storage FAS70 o FAS90 sono necessari i seguenti strumenti e attrezzature.

- Accesso a un browser Web per configurare il sistema di archiviazione
- Cinturino da scariche elettrostatiche (ESD)
- Torcia
- Computer portatile o console con connessione USB/seriale
- Graffetta o penna a sfera con punta stretta per l'impostazione di NS224 ID scaffali
- Cacciavite Phillips n. 2

## Precauzioni per il sollevamento

I sistemi storage FAS70 e FAS90, NS224 shelf di storage e DS460C shelf di storage sono pesanti. Prestare attenzione durante il sollevamento e lo spostamento di questi elementi.

### Sistemi di storage FAS70 e FAS90

Un sistema di stoccaggio FAS70 o FAS90 può pesare fino a 28,5 kg (62,83 lb). Per sollevare l'impianto, utilizzare due persone o un sollevatore idraulico.

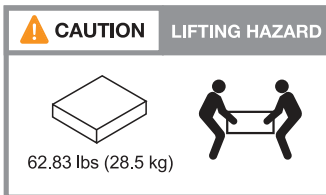

### NS224 ripiano

Un ripiano di stoccaggio NS224 può pesare fino a 30,29 kg (66,78 lb). Per sollevare il ripiano portaoggetti, utilizzare due persone o un sollevatore idraulico. Tenere tutti i componenti nel ripiano portaoggetti (anteriore e posteriore) per evitare di sbilanciare il peso del ripiano.

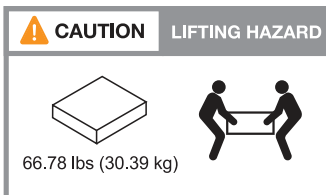

### DS460C ripiano

Un ripiano DS460C può pesare fino a 181,1 kg (360,4 lb). Per sollevare il ripiano, potrebbero essere necessarie fino a cinque persone o un sollevatore idraulico. Tenere tutti i componenti nel ripiano portaoggetti (anteriore e posteriore) per evitare di sbilanciare il peso del ripiano.

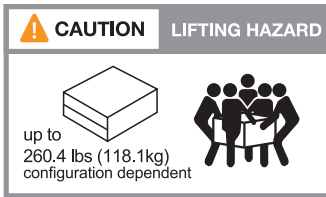

### Informazioni correlate

- ["Informazioni sulla sicurezza e avvisi normativi"](#)
- ["NetApp Hardware Universe"](#)

### Quali sono le prossime novità?

Dopo aver esaminato i requisiti hardware, si ["Preparazione per l'installazione del sistema di storage FAS70 o FAS90"](#).

## Preparazione all'installazione - FAS70 e FAS90

Preparare l'installazione del sistema di storage FAS70 o FAS90 preparando il sito, disimballando le confezioni e confrontando il contenuto delle confezioni con il documento di trasporto e registrando il sistema per accedere ai vantaggi del supporto.

### Fase 1: Preparare il sito

Per installare il sistema di archiviazione, verificare che il sito e il cabinet o il rack che si intende utilizzare soddisfino le specifiche per la configurazione.

#### Fasi

1. Utilizzare ["NetApp Hardware Universe"](#) per verificare che il sito soddisfi i requisiti ambientali ed elettrici del sistema di archiviazione.
2. Assicurarsi di disporre di uno spazio rack adeguato:
  - 4U in una configurazione ha per la piattaforma
  - 2U TB per ogni shelf storage NS224

**NOTA:** vedere ["NetApp Hardware Universe"](#) per i requisiti di spazio rack per altri shelf di archiviazione supportati.

3. Installare gli switch di rete necessari.

Per le istruzioni di installazione e per informazioni sulla compatibilità, consultare la ["Documentazione dello switch" "NetApp Hardware Universe"](#) .

### Fase 2: Disimballare le scatole

Dopo aver verificato che il sito e il cabinet o il rack che si intende utilizzare per il sistema di archiviazione soddisfino le specifiche richieste, disimballare tutte le confezioni e confrontare il contenuto con gli articoli presenti sul documento di trasporto.

#### Fasi

1. Aprire con attenzione tutte le scatole e disporre il contenuto in modo organizzato.

2. Confrontare il contenuto della confezione con l'elenco riportato sul documento di trasporto.



È possibile ottenere la distinta di imballaggio eseguendo la scansione del codice QR sul lato del cartone di spedizione.

I seguenti elementi sono alcuni dei contenuti che potrebbero essere visualizzati nelle caselle.

Assicurarsi che tutto ciò che è contenuto nelle confezioni corrisponda all'elenco riportato sul documento di trasporto. In caso di discrepanze, annotarle per ulteriori azioni.

Hardware	Cavi	
<ul style="list-style-type: none"><li>• Pannello</li><li>• Dispositivo di gestione dei cavi</li><li>• Piattaforma</li><li>• Kit guide con istruzioni (opzionale)</li><li>• Shelf di storage</li></ul>	<ul style="list-style-type: none"><li>• Cavi Ethernet di gestione (cavi RJ-45)</li><li>• Cavi di rete</li><li>• Cavi di alimentazione</li><li>• Cavi di stoccaggio (se è stato ordinato ulteriore spazio di archiviazione)</li><li>• Cavo della porta seriale USB-C.</li></ul>	

### Fase 3: Registrare il sistema di archiviazione

Dopo aver verificato che il sito soddisfi i requisiti per le specifiche del sistema di storage e aver verificato di disporre di tutte le parti ordinate, è necessario registrare il sistema.

#### Fasi

1. Individua il numero di serie del tuo sistema storage.

Il numero è riportato sul documento di trasporto, nell'e-mail di conferma o sul modulo Gestione sistema del controller dopo averlo disimballato.



2. Andare a "[Sito di supporto NetApp](#)".

3. Stabilire se è necessario registrare il sistema storage:

Se sei un...	Attenersi alla procedura descritta di seguito...
Cliente NetApp esistente	<ol style="list-style-type: none"><li>Accedi con il tuo nome utente e la password.</li><li>Selezionare <b>sistemi &gt; i miei sistemi</b>.</li><li>Verificare che il nuovo numero di serie sia elencato.</li><li>In caso contrario, seguire le istruzioni per i nuovi clienti NetApp.</li></ol>

Se sei un...	Attenersi alla procedura descritta di seguito...
Nuovo cliente NetApp	<p>a. Fare clic su <b>Registrati ora</b> e creare un account.</p> <p>b. Selezionare <b>sistemi &gt; Registra sistemi</b>.</p> <p>c. Inserisci il numero di serie del sistema storage e i dettagli richiesti.</p> <p>Una volta approvata la registrazione, è possibile scaricare il software richiesto. Il processo di approvazione potrebbe richiedere fino a 24 ore.</p>

### Quali sono le prossime novità?

Dopo aver completato l'installazione dell'hardware FAS70 o FAS90, si ["Installazione dell'hardware per il sistema di storage FAS70 o FAS90"](#).

## Montare la bulloneria - FAS70 e FAS90

Dopo aver preparato l'installazione del sistema di archiviazione FAS70 o FAS90, installare l'hardware per il sistema. Per prima cosa, montare i kit guide. Quindi installare e fissare la piattaforma in un cabinet o in un rack per telecomunicazioni.

Saltare questo passaggio se il cabinet è pre-compilato.

### Prima di iniziare

- Assicurarsi di avere le istruzioni fornite con il kit guida.
- Prestare attenzione ai problemi di sicurezza associati al peso del sistema di stoccaggio e del ripiano di stoccaggio.
- Tenere presente che il flusso d'aria attraverso il sistema di storage entra dalla parte anteriore dove sono installati il pannello o i cappucci terminali e fuoriesce dalla parte posteriore dove si trovano le porte.

### Fasi

1. Installare i kit guide per il sistema di archiviazione e gli scaffali, secondo necessità, seguendo le istruzioni fornite con i kit.
2. Installare e fissare il sistema di archiviazione nell'armadietto o nel rack per telecomunicazioni:
  - a. Posizionare il sistema di stoccaggio sulle guide al centro del cabinet o del rack per telecomunicazioni, quindi sostenere il sistema di archiviazione dal basso e farlo scorrere in posizione.
  - b. Fissare il sistema di archiviazione all'armadietto o al rack per telecomunicazioni utilizzando le viti di montaggio incluse.
3. Installazione del ripiano:
  - a. Posizionare la parte posteriore del ripiano sulle guide, quindi sostenere il ripiano dal basso e farlo scorrere nell'armadietto o nel rack per telecomunicazioni.

Se si installano più shelf, posizionare il primo shelf direttamente sopra i controller. Posizionare il secondo shelf direttamente sotto i controller. Ripetere questo modello per tutti gli shelf di storage aggiuntivi.

- b. Fissare il ripiano all'armadietto o al rack per telecomunicazioni utilizzando le viti di montaggio in dotazione.

4. Collegare i dispositivi di gestione dei cavi al retro del sistema di archiviazione.

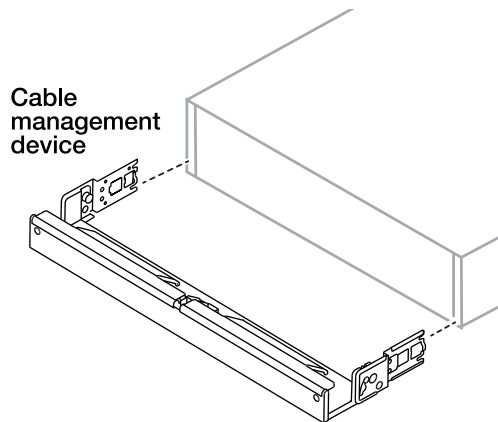

5. Fissare il frontalino alla parte anteriore del sistema di archiviazione.

### Quali sono le prossime novità?

Dopo aver installato l'hardware per il sistema di storage FAS70 o FAS90, si "[Collegare l'hardware per il sistema di storage FAS70 o FAS90.](#)"

## Collegare la bulloneria - FAS70 e FAS90

Dopo aver installato l'hardware rack per il sistema di storage FAS70 o FAS90, installare i cavi di rete per i controller e collegare i cavi tra i controller e gli shelf di storage.

### Prima di iniziare

Per l'orientamento corretto della linguetta di estrazione del connettore del cavo, consultare la freccia degli schemi dei cavi.

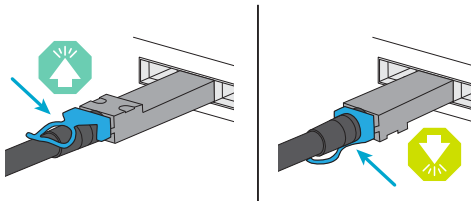

- Quando si inserisce il connettore, si dovrebbe avvertire uno scatto in posizione; se non si sente uno scatto, rimuoverlo, capovolgere la testa del cavo e riprovare.
- Se si collega un'unità ottica a uno switch, inserire l'unità SFP nella porta del controller prima di collegare il cavo alla porta.

## Fase 1: Collegare i controller di archiviazione alla rete

Collegare gli storage controller alla rete host.

### Prima di iniziare

Contattare l'amministratore di rete per informazioni sulla connessione del sistema di archiviazione agli switch.

### A proposito di questa attività

Queste procedure mostrano le configurazioni comuni. Tenete presente che il cablaggio specifico dipende dai componenti ordinati per il vostro sistema di storage. Per informazioni dettagliate sulla configurazione e la



priorità degli slot, vedere ["NetApp Hardware Universe"](#).

### Opzione 1: Connettere i controller ad un cluster ONTAP senza switch

Connetti gli storage controller per creare connessioni cluster ONTAP e collegare le porte Ethernet di ciascun controller alla rete host.

#### Fasi

1. Utilizzare il cavo di interconnessione Cluster/ha per collegare le porte da E1a a E1a e le porte da e7a a e7a.



Il traffico di cluster Interconnect e quello di ha condividono le stesse porte fisiche.

- a. Collegare la porta E1a del controller A alla porta E1a del controller B.
- b. Collegare la porta e7a del controller A alla porta e7a del controller B.

#### Cavi di interconnessione cluster/ha

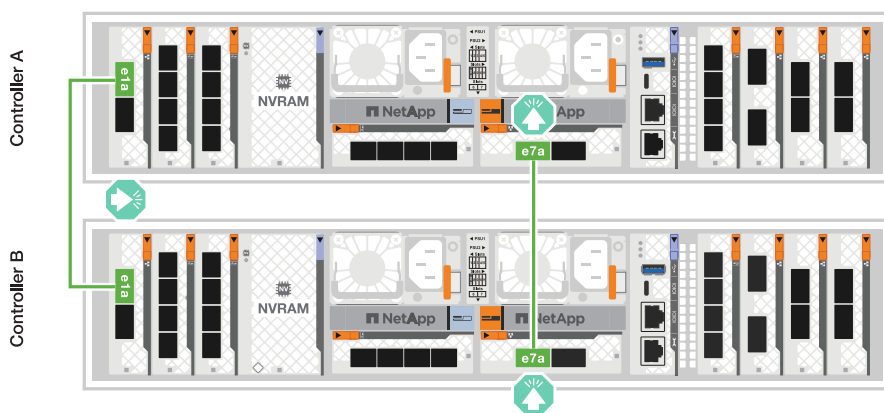

2. Collegare le porte del modulo Ethernet alla rete host.

Di seguito sono riportati alcuni esempi tipici di cablaggio della rete host. Per informazioni sulla configurazione specifica del sistema, vedere ["NetApp Hardware Universe"](#) .

- a. Collegare le porte e9a e e9b allo switch di rete dati Ethernet, come illustrato.



Per ottenere le massime performance di sistema per il traffico cluster e ha, non utilizzare le porte e1b e e7b per le connessioni di rete host. Utilizzare una scheda host separata per ottimizzare le prestazioni.

#### Cavo 100 GbE



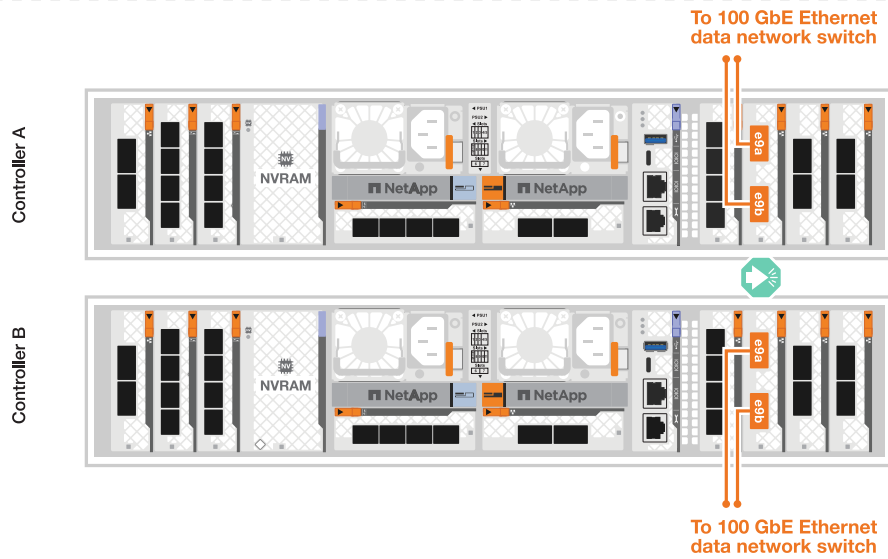

b. Collegare gli switch di rete host 10/25 GbE.

### Host 10/25 GbE

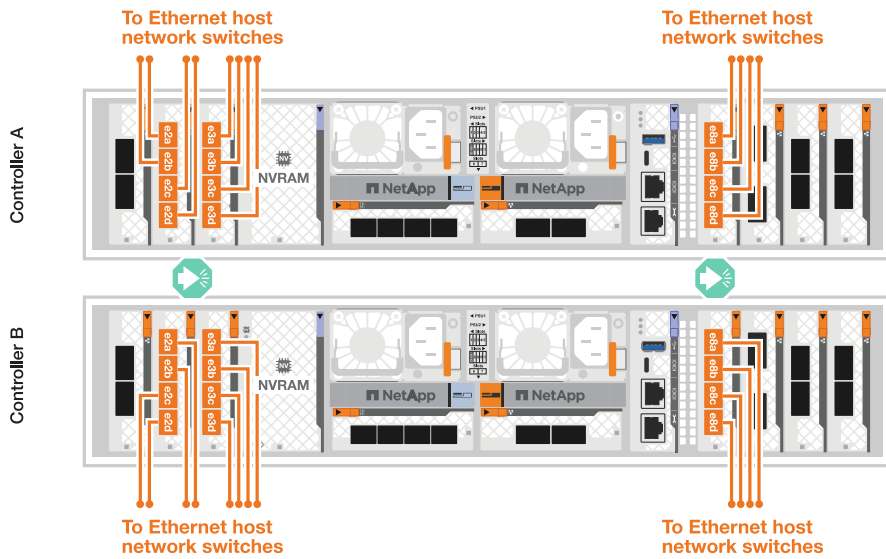

3. Utilizzare i cavi RJ-45 1000BASE-T per collegare le porte di gestione del controller (chiave inglese) agli switch della rete di gestione.



\*CAVI RJ-45 1000BASE-T.

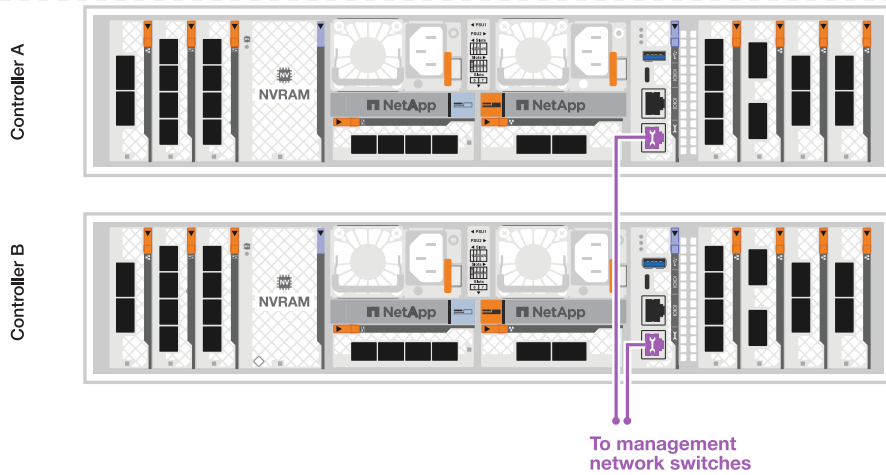

Non collegare ancora i cavi di alimentazione.

### Opzione 2: Collegare i controller a un cluster ONTAP con switch

Collega gli storage controller agli switch di rete cluster per creare connessioni cluster ONTAP, quindi collega le porte Ethernet di ciascun controller alla rete host.

#### Fasi

1. Effettuare i seguenti collegamenti:



Il traffico di cluster Interconnect e quello di ha condividono le stesse porte fisiche.

- a. Collegare la porta E1a sul controller A e la porta E1a sul controller B allo switch di rete del cluster A.
- b. Collegare la porta e7a sul controller A e la porta e7a sul controller B allo switch di rete del cluster B.

#### Cavo 100 GbE

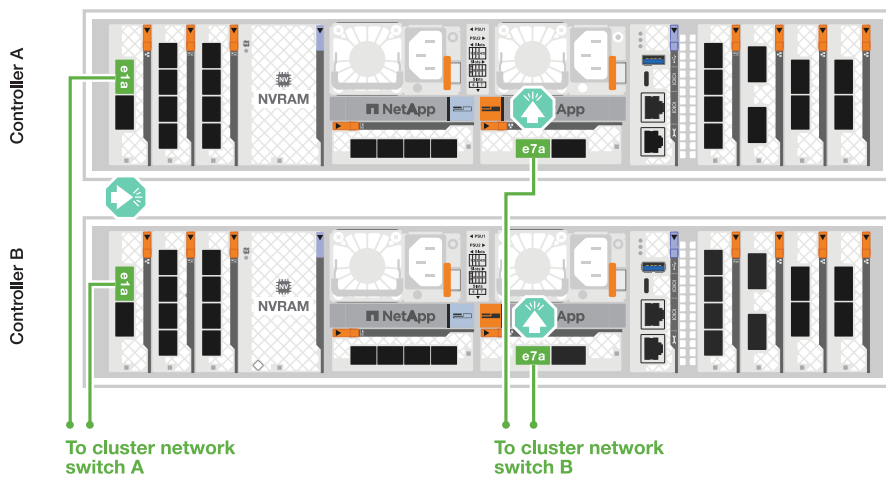

## 2. Collegare le porte del modulo Ethernet alla rete host.

Di seguito sono riportati alcuni esempi tipici di cablaggio della rete host. Per informazioni sulla configurazione specifica del sistema, vedere ["NetApp Hardware Universe"](#) .

- a. Collegare le porte e9a e e9b allo switch di rete dati Ethernet, come illustrato.



Per ottenere le massime performance di sistema per il traffico cluster e ha, non utilizzare le porte e1b e e7b per le connessioni di rete host. Utilizzare una scheda host separata per ottimizzare le prestazioni.

### Cavo 100 GbE

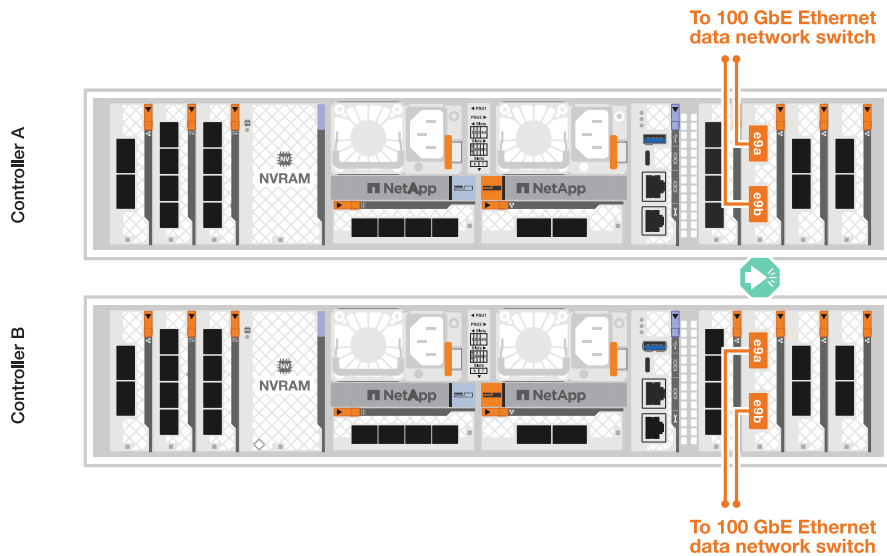

- b. Collegare gli switch di rete host 10/25 GbE.

### 4 porte, 10/25 GbE host

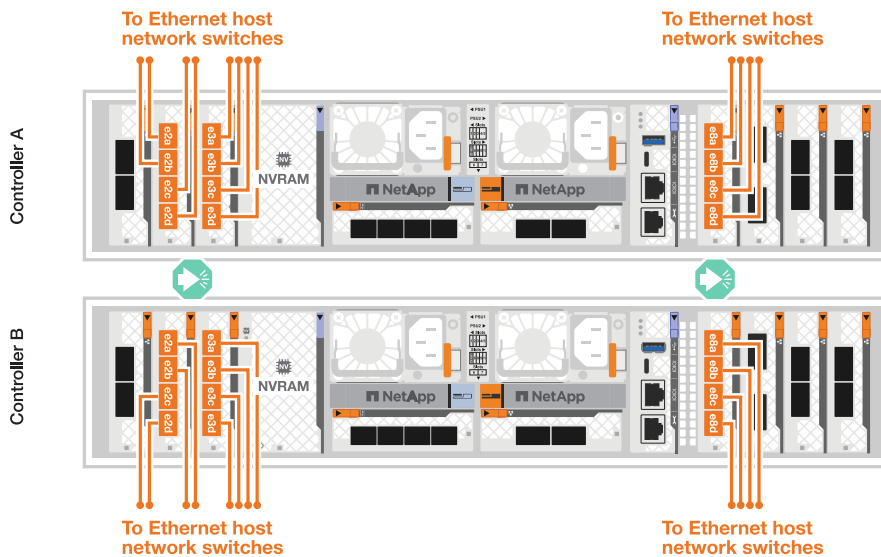

3. Collegare le porte di gestione del controller (chiave inglese) agli switch di rete di gestione con cavi RJ-45 1000BASE-T.



\*CAVI RJ-45 1000BASE-T.

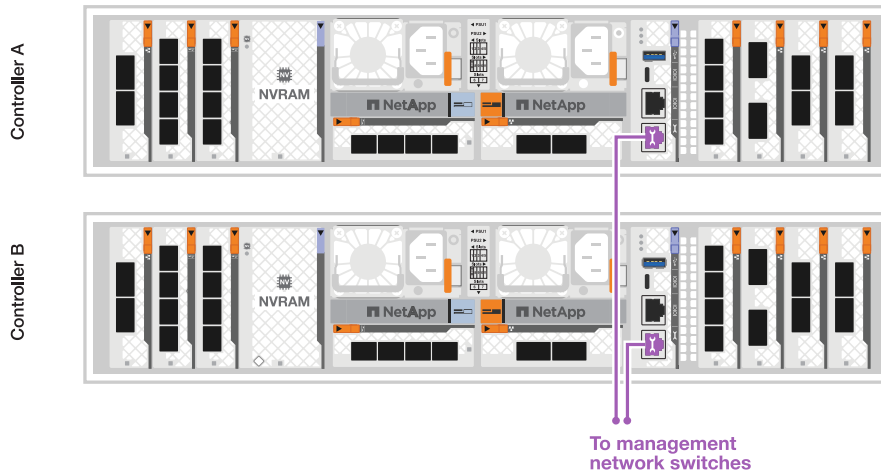

Non collegare ancora i cavi di alimentazione.

## Passaggio 2: Collegare i controller agli shelf

Collega i controller allo shelf o agli shelf.

Queste procedure mostrano come collegare i controller a uno shelf o due ripiani NS224 o due o quattro ripiani DS460C. Puoi connettere direttamente fino a quattro shelf NS224 ai tuoi controller.

### Opzione 1: Connessione a uno shelf storage NS224

Collegare ciascun controller ai moduli NSM sullo shelf NS224. La grafica mostra il cablaggio di ciascuno dei controller: Il cablaggio del controller A in blu e il cablaggio del controller B in giallo.

#### Cavi in rame 100 GbE QSFP28



#### Fasi

1. Sul controller A, collegare le seguenti porte:
  - a. Collegare la porta e11a alla porta NSM A e0a.
  - b. Collegare la porta e11b alla porta NSM B e0b.

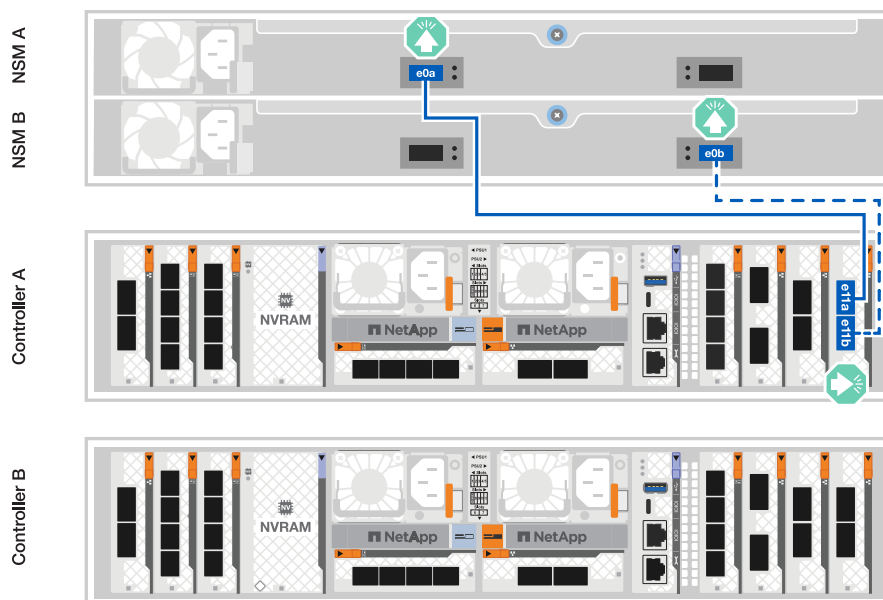

2. Sul controller B, collegare le seguenti porte:
  - a. Collegare la porta e11a alla porta NSM B e0a.
  - b. Collegare la porta e11b alla porta NSM A e0b.

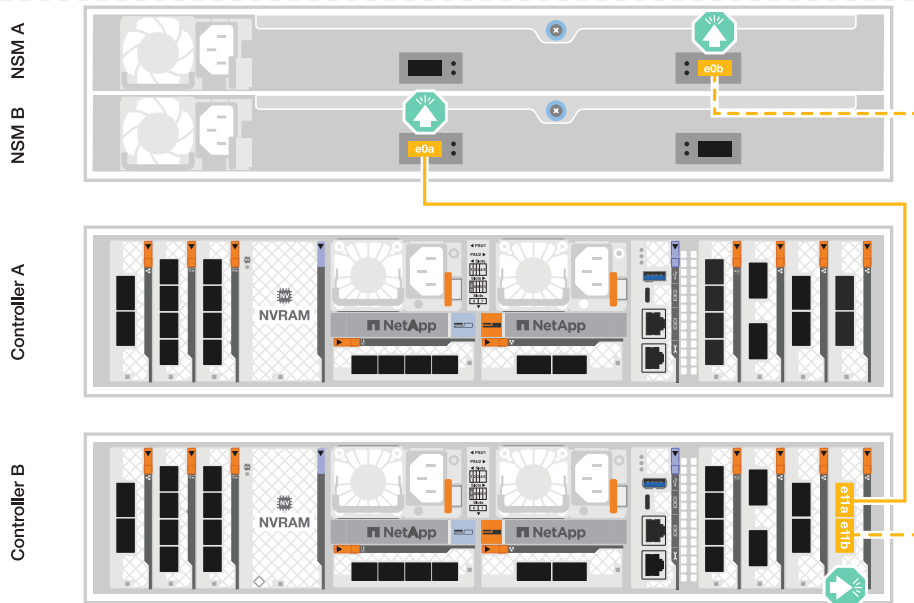

## Opzione 2: Collegamento a due shelf storage NS224

Collegare ciascun controller ai moduli NSM su entrambi i ripiani NS224. La grafica mostra il cablaggio di ciascuno dei controller: il cablaggio del controller A in blu e il cablaggio del controller B in giallo.

### Cavi in rame 100 GbE QSFP28

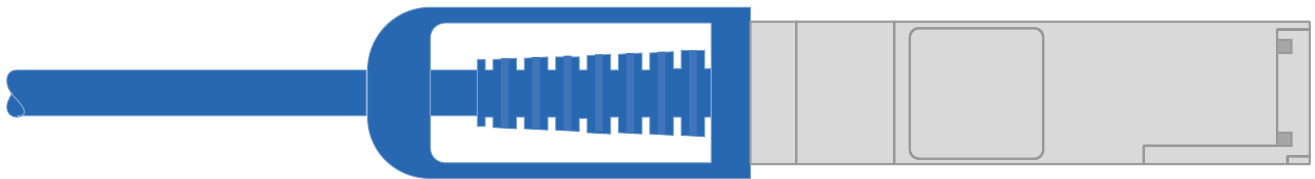

### Fasi

1. Sul controller A, collegare le seguenti porte:
  - a. Collegare la porta e11a alla porta e0a NSM A dello shelf 1.
  - b. Collegare la porta e11b alla porta NSM B e0b dello shelf 2.
  - c. Collegare la porta E10A alla porta e0a NSM A dello shelf 2.
  - d. Collegare la porta e10b alla porta e0b NSM A dello shelf 1.



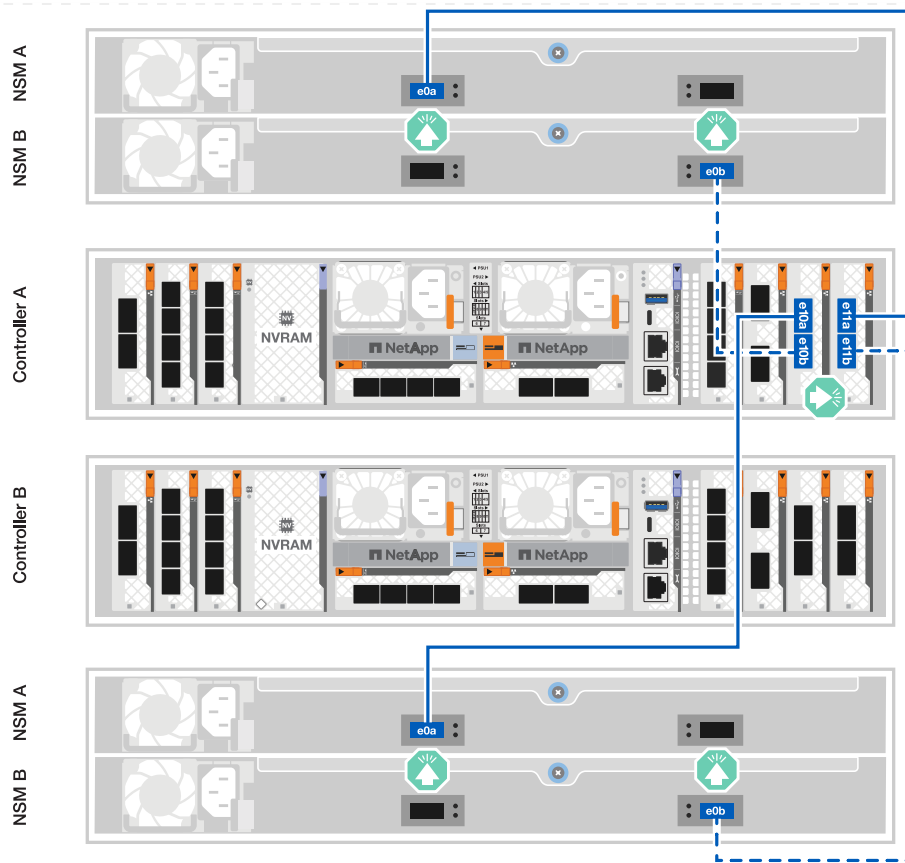

2. Sul controller B, collegare le seguenti porte:

- a. Collegare la porta e11a alla porta NSM B e0a dello shelf 1.
- b. Collegare la porta e11b alla porta e0b NSM A dello shelf 2.
- c. Collegare la porta E10A alla porta NSM B e0a dello shelf 2.
- d. Collegare la porta e10b alla porta e0b NSM A dello shelf 1.

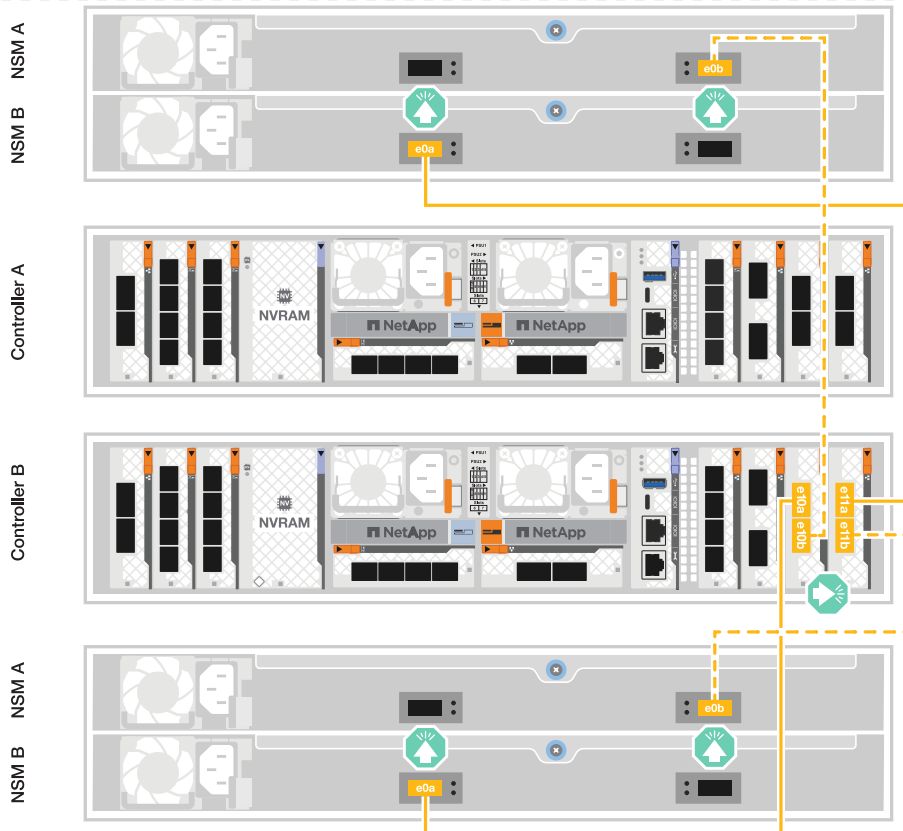

### Opzione 3: Cavo a due ripiani DS460C

Collegare ciascun controller ai moduli IOM su entrambi i ripiani DS460C. La grafica mostra il cablaggio di ciascuno dei controller: il cablaggio del controller A in blu e il cablaggio del controller B in giallo.

### Cavo mini-SAS HD



### Fasi

1. Sul controller A, collegare i seguenti collegamenti:
  - a. Collegare la porta E10A alla porta 1 IOM A dello shelf 1.
  - b. Collegare la porta e10c alla porta 1 IOM A dello shelf 2
  - c. Collegare la porta e11b alla porta 3 IOM B dello shelf 1.
  - d. Collegare la porta e11d alla porta 3 IOM B dello shelf 2.

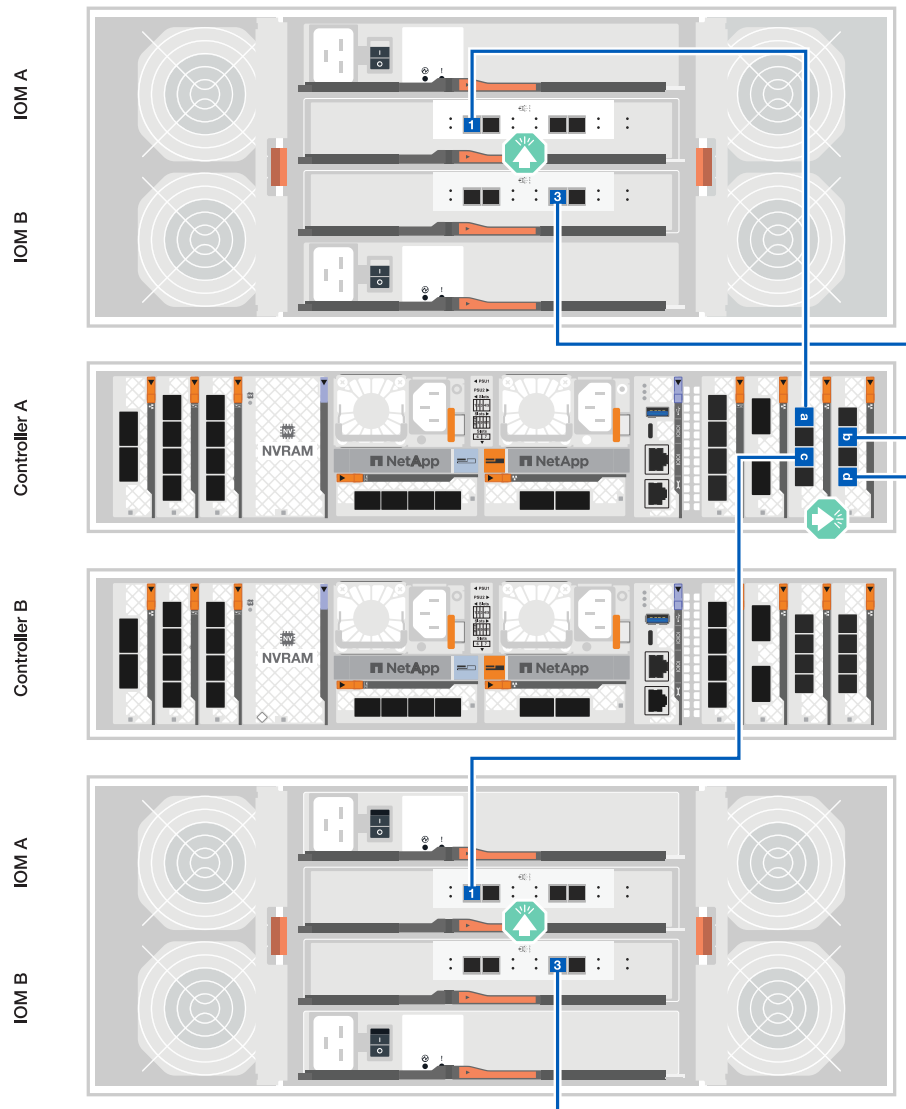

2. Sul controller B, collegare i seguenti collegamenti:

- a. Collegare la porta E10A alla porta 1 IOM B dello shelf 1.
- b. Collegare la porta e10c alla porta 1 IOM B dello shelf 2.
- c. Collegare la porta e11b alla porta 3 IOM A dello shelf 1.
- d. Collegare la porta e11d alla porta 3 IOM A dello shelf 2.

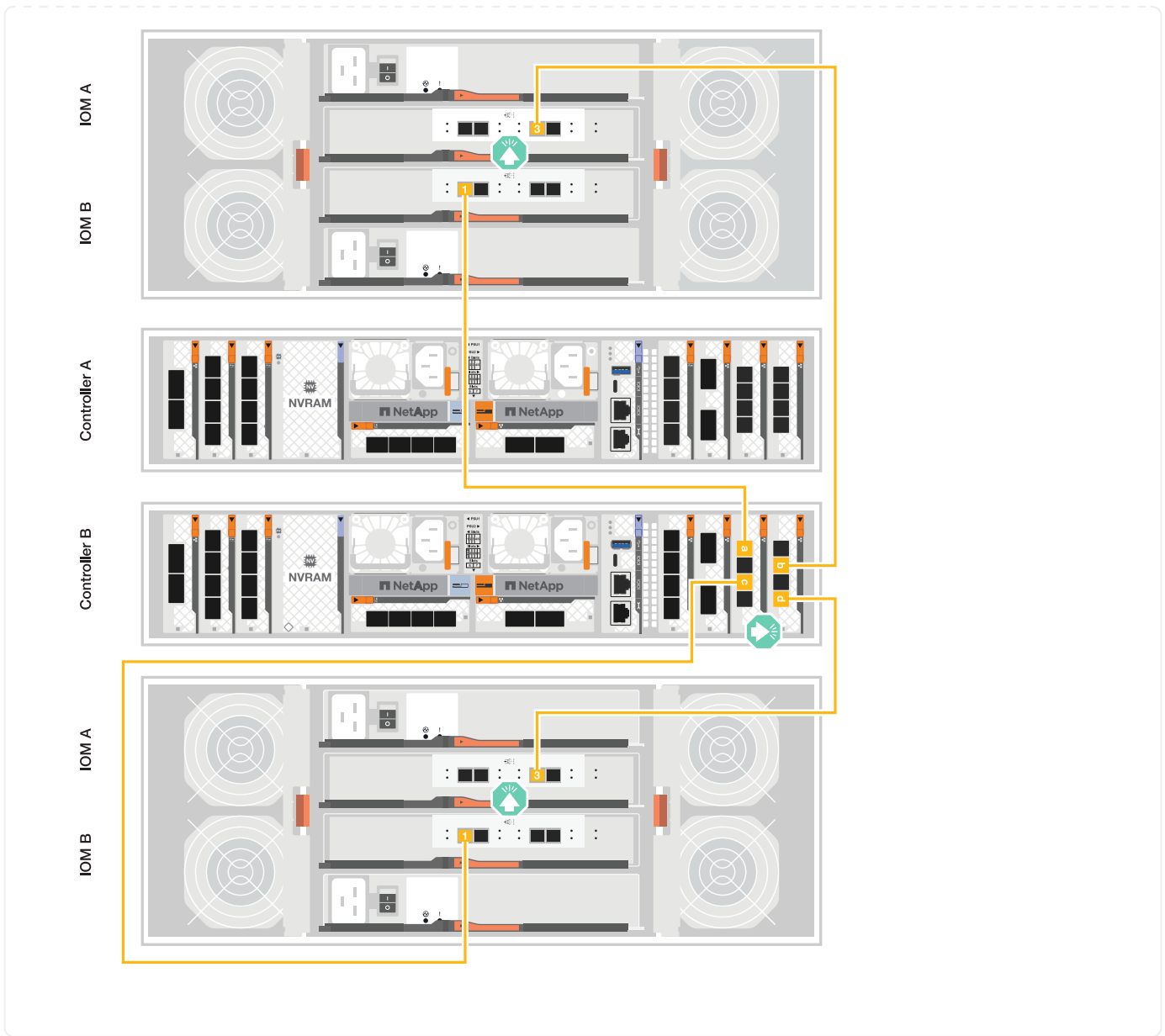

### Quali sono le prossime novità?

Dopo aver collegato l'hardware per il sistema FAS70 o FAS90, si ["Accendere il sistema di archiviazione FAS70 o FAS90"](#).

## Accendere il sistema di archiviazione - FAS70 e FAS90

Dopo aver installato l'hardware rack per il sistema di storage FAS70 o FAS90 e aver installato i cavi per i controller e gli shelf di storage, è necessario accendere gli shelf e i controller di storage.

### Passaggio 1: Accendere lo shelf e assegnare l'ID dello shelf

Ogni ripiano NS224 si distingue per un ID ripiano univoco. Grazie a questo ID, lo shelf si distingue all'interno della configurazione del sistema storage. Per impostazione predefinita, gli ID shelf sono assegnati come "00" e "01", tuttavia potrebbe essere necessario regolarli per mantenere l'unicità nel sistema di storage.

## A proposito di questa attività

- Un ID shelf valido va da 00 a 99.
- Per rendere effettivo l'ID dello shelf, è necessario spegnere e riaccendere uno shelf (scollegare entrambi i cavi di alimentazione, attendere il tempo necessario e ricollegarlo).





## Fasi

1. Accendere lo shelf collegando prima i cavi di alimentazione allo shelf, fissandoli in posizione con il fermo del cavo di alimentazione, quindi collegando i cavi di alimentazione a sorgenti di alimentazione su circuiti diversi.

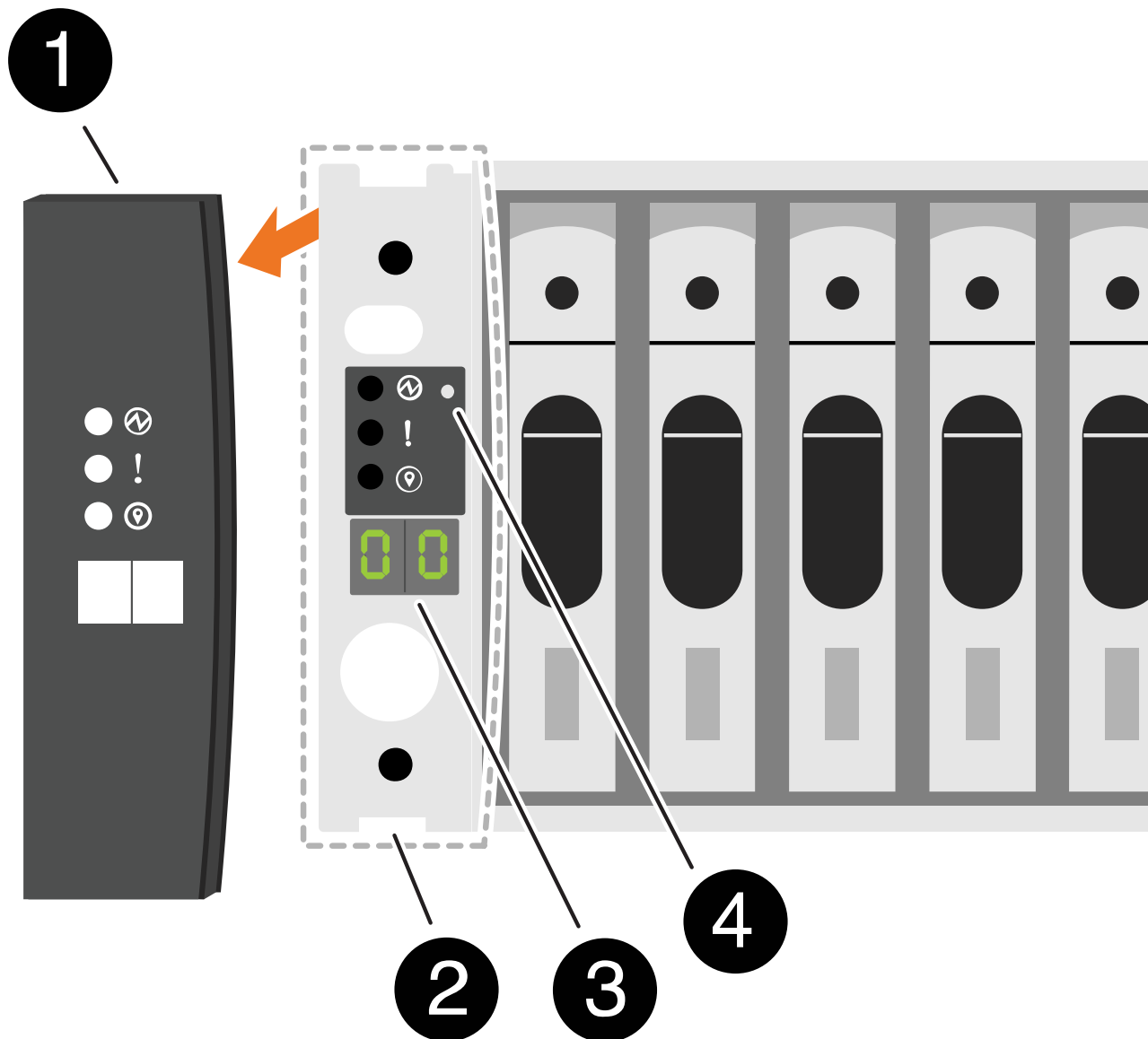
Lo shelf si accende e si avvia automaticamente quando viene collegato alla fonte di alimentazione.

2. Rimuovere il cappuccio terminale sinistro per accedere al pulsante ID ripiano dietro la mascherina.



	Tappo terminale dello scaffale
	Mascherina dello scaffale
	Numero ID ripiano
	Pulsante ID ripiano

### 3. Modificare il primo numero dell'ID dello shelf:

- a. Inserire l'estremità dritta di una graffetta o una penna a sfera con punta stretta nel foro piccolo per premere il pulsante ID ripiano.



Sugli scaffali della serie DS, il pulsante ID ripiano è accessibile direttamente nella parte inferiore dell'orecchio dello scaffale.

- b. Tenere premuto il pulsante ID ripiano finché il primo numero sul display digitale non lampeggia, quindi rilasciare il pulsante.

Il lampeggiamento del numero può richiedere fino a 15 secondi. In questo modo viene attivata la modalità di programmazione degli ID dello shelf.



Se l'ID richiede più di 15 secondi per lampeggiare, tenere premuto nuovamente il pulsante ID ripiano, assicurandosi di premerlo completamente.

- c. Premere e rilasciare il pulsante ID ripiano per far avanzare il numero fino a raggiungere il numero

desiderato da 0 a 9.

La durata di ogni stampa e rilascio può essere di un solo secondo.

Il primo numero continua a lampeggiare.

4. Modificare il secondo numero dell'ID dello shelf:

- a. Tenere premuto il pulsante fino a quando il secondo numero sul display digitale non lampeggia.

Il lampeggiamento del numero può richiedere fino a tre secondi.

Il primo numero sul display digitale smette di lampeggiare.

- a. Premere e rilasciare il pulsante ID ripiano per far avanzare il numero fino a raggiungere il numero desiderato da 0 a 9.

Il secondo numero continua a lampeggiare.

5. Bloccare il numero desiderato e uscire dalla modalità di programmazione tenendo premuto il pulsante ID ripiano finché il secondo numero non smette di lampeggiare.

Il numero può richiedere fino a tre secondi per smettere di lampeggiare.

Entrambi i numeri sul display digitale iniziano a lampeggiare e il LED ambra si illumina dopo circa cinque secondi, avvisando che l'ID ripiano in sospeso non ha ancora avuto effetto.

6. Spegner e riaccendere lo shelf per almeno 10 secondi per rendere effettivo l'ID dello shelf.

- a. Scollegare il cavo di alimentazione da entrambi gli alimentatori presenti sullo shelf.
- b. Attendere 10 secondi.
- c. Ricollegare i cavi di alimentazione agli alimentatori per completare il ciclo di alimentazione.

L'alimentatore viene acceso non appena il cavo di alimentazione viene collegato. Il LED a due colori dovrebbe illuminarsi di verde.

7. Sostituire il cappuccio terminale sinistro.

## Fase 2: Accendere i controller

Dopo aver acceso i ripiani di archiviazione e assegnato loro ID univoci, attivare l'alimentazione ai controller di archiviazione.

### Fasi

1. Collegare il computer portatile alla porta seriale della console. Ciò consente di monitorare la sequenza di avvio quando i controller sono accesi.
  - a. Impostare la porta seriale della console del computer portatile a 115.200 baud con N-8-1.



Per istruzioni su come configurare la porta seriale della console, consultare la guida in linea del laptop.

- b. Collegare il cavo della console al computer portatile e la porta seriale della console sul controller utilizzando il cavo della console fornito con la piattaforma.

c. Collegare il computer portatile allo switch sulla subnet di gestione.

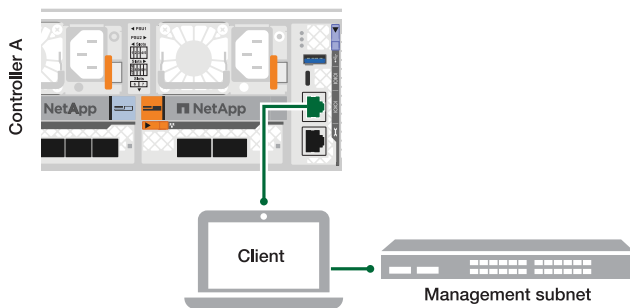

d. Assegnare un indirizzo TCP/IP al computer portatile, utilizzando un indirizzo presente nella subnet di gestione.

2. Collegare i cavi di alimentazione agli alimentatori del controller, quindi collegarli a fonti di alimentazione su diversi circuiti.

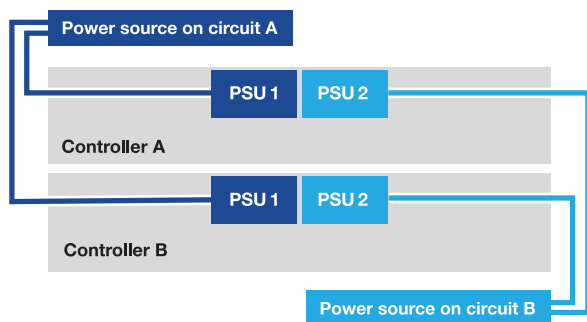

- La piattaforma inizia ad avviarsi. L'avvio iniziale può richiedere fino a otto minuti.
- I LED lampeggiano e le ventole si avviano, a indicare che i controller si stanno accendendo.
- Le ventole potrebbero essere molto rumorose al primo avvio. Il rumore della ventola all'avviamento è normale.

3. Fissare i cavi di alimentazione utilizzando il dispositivo di fissaggio su ciascun alimentatore.

### Quali sono le prossime novità?

Dopo aver acceso il sistema di archiviazione FAS70 o FAS90, si ["completare la configurazione del sistema"](#).

## Configurazione e setup completi del sistema storage: FAS70 e FAS90

Dopo aver acceso il sistema storage, è possibile rilevare una rete di cluster e configurare un cluster ONTAP.

### Fase 1: Raccogliere le informazioni sul cluster

Se non lo si è già fatto, raccogliere le informazioni necessarie per configurare il cluster, come la porta dell'interfaccia di gestione del cluster e l'indirizzo IP.

Utilizzare ["foglio di lavoro per la configurazione del cluster"](#) per registrare i valori necessari durante il processo di configurazione del cluster. Se viene fornito un valore predefinito, è possibile utilizzare tale valore oppure immettere il proprio.



## **Passaggio 2: Individuazione della rete cluster**

Il processo di rilevamento consente di rilevare i controller dei sistemi storage sulla rete.

### Opzione 1: Rilevamento della rete attivato

Se il rilevamento della rete è abilitato sul laptop, è possibile completare l'installazione e la configurazione della piattaforma utilizzando il rilevamento automatico dei cluster.

#### Fasi

1. Collegare il computer portatile allo switch di gestione e accedere ai computer e ai dispositivi di rete.
2. Selezionare un'icona ONTAP elencata per scoprire:

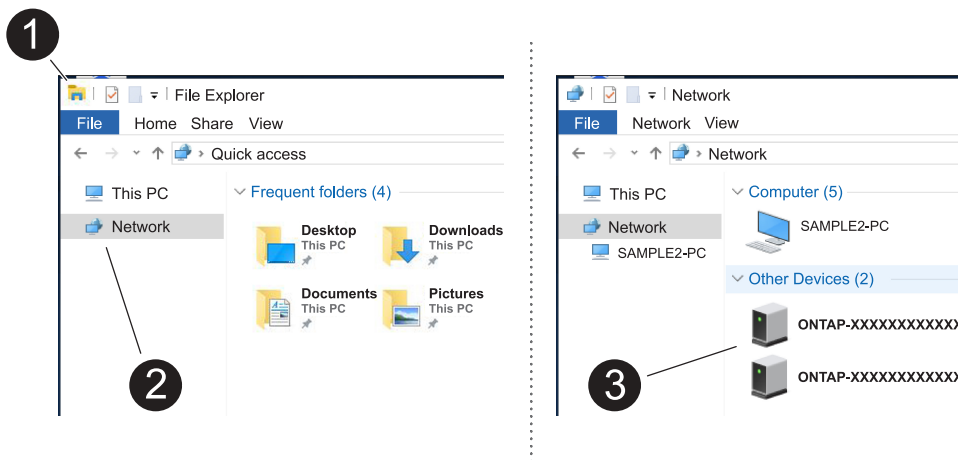

- a. Aprire file Explorer.
- b. Fare clic su **rete** nel riquadro sinistro, fare clic con il pulsante destro del mouse e selezionare **aggiorna**.
- c. Fare doppio clic sull'icona ONTAP e accettare i certificati visualizzati sullo schermo.



XXXXXX è il numero di serie della piattaforma per il nodo di destinazione.

Viene visualizzato Gestione sistema.

### Opzione 2: Il rilevamento della rete non è attivato

Se il rilevamento della rete non è abilitato sul laptop, completare la configurazione e la configurazione utilizzando la procedura guidata di configurazione del cluster dell'interfaccia a riga di comando (CLI) di ONTAP.

#### Prima di iniziare

Assicurarsi che il computer portatile sia collegato alla porta seriale della console e che i controller siano accesi. Vedere "[accendere il sistema di archiviazione](#)" per istruzioni.

#### Fasi

Assegnare un indirizzo IP di gestione del nodo iniziale a uno dei nodi.

Se la rete di gestione dispone di DHCP...	Quindi...
Configurato	Registrare l'indirizzo IP assegnato ai nuovi controller.

Se la rete di gestione dispone di DHCP...	Quindi...
Non configurato	<ol style="list-style-type: none"> <li>1. Aprire una sessione della console utilizzando putty, un server terminal o un server equivalente per l'ambiente in uso.</li> </ol> <div style="display: flex; align-items: center; margin: 10px 0;">  <p>Se non si sa come configurare PuTTY, consultare la guida in linea del portatile o della console.</p> </div> <ol style="list-style-type: none"> <li>2. Connettersi alla console del primo nodo.  Il nodo viene avviato, quindi viene avviata la procedura guidata di installazione del cluster sulla console.</li> <li>3. Immettere l'indirizzo IP di gestione del nodo quando richiesto dalla procedura guidata di configurazione del cluster.</li> </ol>

### Passaggio 3: Configurare il cluster

NetApp consiglia di utilizzare System Manager per configurare nuovi cluster. Vedere ["Configurare ONTAP su un nuovo cluster con Gestione di sistema"](#) per le istruzioni di installazione.

System Manager offre un workflow semplice e intuitivo per la configurazione e la configurazione del cluster, che include l'assegnazione di un indirizzo IP di gestione dei nodi, l'inizializzazione del cluster, la creazione di un Tier locale, la configurazione dei protocolli e il provisioning iniziale dello storage collegato.

#### Quali sono le prossime novità?

Dopo l'inizializzazione del cluster, scaricare ed eseguire ["Active IQ Config Advisor"](#) per confermare la configurazione.

## Informazioni sul copyright

Copyright © 2024 NetApp, Inc. Tutti i diritti riservati. Stampato negli Stati Uniti d'America. Nessuna porzione di questo documento soggetta a copyright può essere riprodotta in qualsiasi formato o mezzo (grafico, elettronico o meccanico, inclusi fotocopie, registrazione, nastri o storage in un sistema elettronico) senza previo consenso scritto da parte del detentore del copyright.

Il software derivato dal materiale sottoposto a copyright di NetApp è soggetto alla seguente licenza e dichiarazione di non responsabilità:

IL PRESENTE SOFTWARE VIENE FORNITO DA NETAPP "COSÌ COM'È" E SENZA QUALSIVOGLIA TIPO DI GARANZIA IMPLICITA O ESPRESSA FRA CUI, A TITOLO ESEMPLIFICATIVO E NON ESAUSTIVO, GARANZIE IMPLICITE DI COMMERCIALIZZABILITÀ E IDONEITÀ PER UNO SCOPO SPECIFICO, CHE VENGONO DECLINATE DAL PRESENTE DOCUMENTO. NETAPP NON VERRÀ CONSIDERATA RESPONSABILE IN ALCUN CASO PER QUALSIVOGLIA DANNO DIRETTO, INDIRETTO, ACCIDENTALE, SPECIALE, ESEMPLARE E CONSEGUENZIALE (COMPRESI, A TITOLO ESEMPLIFICATIVO E NON ESAUSTIVO, PROCUREMENT O SOSTITUZIONE DI MERCI O SERVIZI, IMPOSSIBILITÀ DI UTILIZZO O PERDITA DI DATI O PROFITTI OPPURE INTERRUZIONE DELL'ATTIVITÀ AZIENDALE) CAUSATO IN QUALSIVOGLIA MODO O IN RELAZIONE A QUALUNQUE TEORIA DI RESPONSABILITÀ, SIA ESSA CONTRATTUALE, RIGOROSA O DOVUTA A INSOLVENZA (COMPRESA LA NEGLIGENZA O ALTRO) INSORTA IN QUALSIASI MODO ATTRAVERSO L'UTILIZZO DEL PRESENTE SOFTWARE ANCHE IN PRESENZA DI UN PREAVVISO CIRCA L'EVENTUALITÀ DI QUESTO TIPO DI DANNI.

NetApp si riserva il diritto di modificare in qualsiasi momento qualunque prodotto descritto nel presente documento senza fornire alcun preavviso. NetApp non si assume alcuna responsabilità circa l'utilizzo dei prodotti o materiali descritti nel presente documento, con l'eccezione di quanto concordato espressamente e per iscritto da NetApp. L'utilizzo o l'acquisto del presente prodotto non comporta il rilascio di una licenza nell'ambito di un qualche diritto di brevetto, marchio commerciale o altro diritto di proprietà intellettuale di NetApp.

Il prodotto descritto in questa guida può essere protetto da uno o più brevetti degli Stati Uniti, esteri o in attesa di approvazione.

LEGENDA PER I DIRITTI SOTTOPOSTI A LIMITAZIONE: l'utilizzo, la duplicazione o la divulgazione da parte degli enti governativi sono soggetti alle limitazioni indicate nel sottoparagrafo (b)(3) della clausola Rights in Technical Data and Computer Software del DFARS 252.227-7013 (FEB 2014) e FAR 52.227-19 (DIC 2007).

I dati contenuti nel presente documento riguardano un articolo commerciale (secondo la definizione data in FAR 2.101) e sono di proprietà di NetApp, Inc. Tutti i dati tecnici e il software NetApp forniti secondo i termini del presente Contratto sono articoli aventi natura commerciale, sviluppati con finanziamenti esclusivamente privati. Il governo statunitense ha una licenza irrevocabile limitata, non esclusiva, non trasferibile, non cedibile, mondiale, per l'utilizzo dei Dati esclusivamente in connessione con e a supporto di un contratto governativo statunitense in base al quale i Dati sono distribuiti. Con la sola esclusione di quanto indicato nel presente documento, i Dati non possono essere utilizzati, divulgati, riprodotti, modificati, visualizzati o mostrati senza la previa approvazione scritta di NetApp, Inc. I diritti di licenza del governo degli Stati Uniti per il Dipartimento della Difesa sono limitati ai diritti identificati nella clausola DFARS 252.227-7015(b) (FEB 2014).

## Informazioni sul marchio commerciale

NETAPP, il logo NETAPP e i marchi elencati alla pagina <http://www.netapp.com/TM> sono marchi di NetApp, Inc. Gli altri nomi di aziende e prodotti potrebbero essere marchi dei rispettivi proprietari.