



# 설치 및 설정

## Install and maintain

NetApp  
December 18, 2024

# 목차

|  |    |
|--|----|
| 설치 및 설정 .....  | 1  |
| 설치 및 설정 워크플로우 - AFF A20, AFF A30 및 AFF A50 .....           | 1  |
| 설치 요구 사항 및 고려 사항 - AFF A20, AFF A30 및 AFF A50 .....        | 1  |
| 설치 준비 - AFF A20, AFF A30 및 AFF A50 .....                   | 2  |
| AFF A20, AFF A30 및 AFF A50 하드웨어를 설치합니다 .....               | 4  |
| AFF A20, AFF A30 및 AFF A50과 같은 하드웨어 케이블을 연결합니다 .....       | 5  |
| 스토리지 시스템(AFF A20, AFF A30 및 AFF A50)의 전원을 켭니다 .....        | 17 |
| AFF A20, AFF A30 및 AFF A50 등 스토리지 시스템 설치 및 구성을 완료합니다 ..... | 20 |

# 설치 및 설정

## 설치 및 설정 워크플로우 - AFF A20, AFF A30 및 AFF A50

AFF A20, AFF A30 또는 AFF A50 스토리지 시스템을 설치 및 설정하려면 설치 요구사항과 고려 사항을 검토하고, 사이트를 준비하고, 하드웨어 구성 요소를 설치 및 연결하고, 스토리지 시스템을 켜고, ONTAP 클러스터를 설정해야 합니다.

1

"설치 요구 사항 및 고려 사항을 검토합니다"

스토리지 시스템을 설치하기 전에 스토리지 시스템이 설치 요구 사항을 충족해야 하며 설치 고려 사항을 검토해야 합니다.

2

"설치 준비"

설치를 준비하려면 현장 준비, 환경 및 전기 요구 사항 확인, 충분한 랙 공간이 있는지 확인해야 합니다. 그런 다음 장비의 포장을 풀고 내용물을 포장 명세서와 비교하고 하드웨어를 등록하여 지원 혜택을 받으십시오.

3

"하드웨어를 설치합니다"

하드웨어를 설치하려면 스토리지 시스템 및 셸프용 레일 키트를 설치한 다음 스토리지 시스템과 셸프를 캐비닛이나 텔코 랙에 설치하고 고정합니다.

4

"하드웨어를 케이블로 연결합니다"

하드웨어를 케이블로 연결하려면 컨트롤러를 네트워크 및 셸프에 연결합니다.

5

"스토리지 시스템의 전원을 켭니다"

스토리지 시스템의 전원을 켜려면 각 셸프의 전원을 켜고 필요에 따라 고유한 셸프 ID를 할당한 다음 컨트롤러의 전원을 켭니다.

6

"스토리지 시스템 설정을 완료합니다"

스토리지 시스템 설정을 완료하려면 브라우저에서 컨트롤러의 IP 주소를 지정하면 ONTAP System Manager에 액세스합니다. 설정 마법사를 통해 스토리지 시스템에 대한 클러스터 구성을 완료할 수 있습니다.

## 설치 요구 사항 및 고려 사항 - AFF A20, AFF A30 및 AFF A50

AFF A20, AFF A30 또는 AFF A50 스토리지 시스템에 대한 요구사항과 고려사항을 검토하십시오.

## 설치에 필요한 장비

기억 장치 시스템을 설치하려면 다음과 같은 장비와 도구가 필요합니다.

- 웹 브라우저에 액세스하여 스토리지 시스템을 구성합니다
- 정전기 방전(ESD) 스트랩
- 플래시
- USB/직렬 연결이 있는 랩톱 또는 콘솔
- NS224 스토리지 쉘프 ID를 설정하기 위한 종이 클립 또는 끝이 뾰족한 볼펜
- Phillips #2 드라이버

## 인양 주의 사항

스토리지 시스템 및 쉘프는 무겁습니다. 이러한 품목을 들어 올리거나 이동할 때는 주의를 기울이십시오.

스토리지 시스템 중량입니다

기억 장치 시스템을 옮기거나 들어올릴 때 필요한 예방 조치를 취하십시오.

A20, A30 또는 A50 저장 장치 시스템은 무게가 최대 27.9kg(61.5lbs)입니다. 보관 시스템을 인양하려면 두 사람 또는 유압 리프트를 사용합니다.

### 선반 무게

선반을 옮기거나 들어올릴 때 필요한 예방 조치를 취하십시오.

NSM100B 모듈이 포함된 NS224 선반의 무게는 최대 25.8kg(56.8파운드)입니다. 선반을 인양하려면 두 사람이 함께 작업하거나 유압식 리프트를 사용하십시오. 선반 무게의 균형을 맞추기 위해 모든 구성 요소를 선반(전면 및 후면 모두)에 보관하십시오.

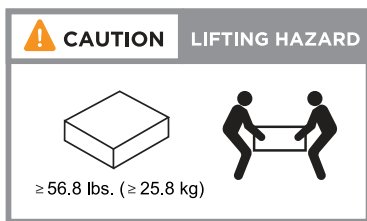

### 관련 정보

- ["안전 정보 및 규정 고지"](#)

### 다음 단계

스토리지 시스템에 대한 설치 요구 사항 및 고려 사항을 검토한 후 ["설치를 준비합니다"](#)

## 설치 준비 - AFF A20, AFF A30 및 AFF A50

사이트 준비, 상자 포장 풀기, 포장 명세서와 상자 내용물 비교, 스토리지 시스템 등록을 통해 AFF A20, AFF A30 또는 AFF A50 저장 장치 시스템 설치를 준비합니다.

## 1단계: 사이트를 준비합니다

스토리지 시스템을 설치하려면 사용하려는 사이트 및 캐비닛 또는 랙이 구성에 맞는 사양을 충족하는지 확인하십시오.

### 단계

1. 를 사용하여 "[NetApp Hardware Universe를 참조하십시오](#)" 작업장이 기억 장치 시스템의 환경 및 전기 요구 사항을 충족하는지 확인합니다.
2. 스토리지 시스템, 셸프 및 모든 스위치를 저장할 수 있는 충분한 캐비닛 또는 랙 공간이 있는지 확인합니다.
  - 스토리지 시스템의 경우 2U
  - NS224 스토리지 셸프당 2U
  - 대부분의 스위치는 1U
3. 필요한 네트워크 스위치를 설치합니다.

설치 지침 및 호환성 정보는 를 "[스위치 설명서](#)" "[NetApp Hardware Universe를 참조하십시오](#)" 참조하십시오.

## 2단계: 상자의 포장을 풉니다

스토리지 시스템에 사용할 사이트와 캐비닛 또는 랙이 필요한 사양을 충족하는지 확인한 후 모든 상자의 포장을 풀고 내용물을 포장 명세서에 있는 항목과 비교합니다.

### 단계

1. 모든 상자를 조심스럽게 열고 정리된 방식으로 내용물을 배치합니다.
2. 포장을 푼 내용물과 포장 명세서의 목록을 비교합니다.



배송 상자 측면의 QR 코드를 스캔하여 포장 목록을 얻을 수 있습니다.

다음 항목은 상자에 표시될 수 있는 내용 중 일부입니다.

상자에 들어 있는 모든 항목이 포장 명세서의 목록과 일치하는지 확인합니다. 불일치 사항이 있는 경우 추가 조치를 위해 메모하십시오.

| * 하드웨어 *  | * 케이블 *  |  |
|---|--|--|
| <ul style="list-style-type: none"><li>• 베젤</li><li>• 수행할 수 있습니다</li><li>• 지침이 포함된 레일 키트(옵션)</li><li>• 보관 선반(추가 저장 장치를 주문한 경우)</li></ul> | <ul style="list-style-type: none"><li>• 관리 이더넷 케이블(RJ-45 케이블)</li><li>• 네트워크 케이블</li><li>• 전원 코드</li><li>• 스토리지 케이블(추가 스토리지를 주문한 경우)</li><li>• USB-C 직렬 콘솔 케이블</li></ul> |  |

## 3단계: 스토리지 시스템을 등록합니다

사이트가 스토리지 시스템 사양에 대한 요구 사항을 충족하는지 확인하고 주문한 모든 부품이 있는지 확인한 후에는 스토리지 시스템을 등록해야 합니다.

단계

1. 설치할 모든 컨트롤러의 SSN(시스템 일련 번호)을 찾습니다. 일련 번호는 다음 위치에서 찾을 수 있습니다.
2. 일련 번호는 다음 위치에서 찾을 수 있습니다.
  - 포장 명세서
  - 확인 이메일에 입력합니다
  - 확인할 수 있습니다



3. 로 이동합니다 "[NetApp Support 사이트](#)".
4. 다음과 같이 스토리지 시스템을 등록해야 하는지 확인합니다.

| 귀하의 경우...     | 다음 단계를 따르십시오...   |
|---------------|---|
| 더 많은 워크로드 추가) | a. 사용자 이름과 암호를 사용하여 로그인합니다.<br>b. 시스템 * > * 내 시스템 * 을 선택합니다.<br>c. 새 일련 번호가 나열되어 있는지 확인합니다.<br>d. 그렇지 않은 경우 새 NetApp 고객에 대한 지침을 따르십시오.  |
| 신규 NetApp 고객  | a. 지금 등록 * 을 클릭하고 계정을 만듭니다.<br>b. 시스템 * > * 시스템 등록 * 을 선택합니다.<br>c. 스토리지 시스템의 일련 번호 및 요청된 세부 정보를 입력합니다.<br><br>등록이 승인되면 필요한 소프트웨어를 다운로드할 수 있습니다. 승인 프로세스는 최대 24시간이 걸릴 수 있습니다. |

다음 단계

스토리지 시스템을 설치할 준비가 되면 "[스토리지 시스템용 하드웨어를 설치합니다](#)"됩니다.

## AFF A20, AFF A30 및 AFF A50 하드웨어를 설치합니다

AFF A20, AFF A30 또는 AFF A50 스토리지 시스템을 설치할 준비가 되면 스토리지 시스템용 하드웨어를 설치합니다. 먼저 레일 키트를 설치합니다. 그런 다음 스토리지 시스템을 캐비닛이나 통신 랙에 설치하고 고정합니다.

스토리지 시스템이 캐비닛에 들어 있는 경우 이 단계를 건너뛰십시오.

시작하기 전에

- 지침이 레일 키트와 함께 포장되어 있는지 확인하십시오.
- 보관 시스템 및 선반의 무게와 관련된 안전 문제에 유의하십시오.

- 스토리지 시스템을 통과하는 공기 흐름은 베젤 또는 엔드 캡이 설치된 전면에서 유입되고 포트가 있는 후면에서 배출됩니다.

#### 단계

1. 키트와 함께 제공되는 지침에 따라 필요에 따라 스토리지 시스템 및 셀프용 레일 키트를 설치합니다.
2. 스토리지 시스템을 캐비닛 또는 통신 랙에 설치하고 고정합니다.
  - a. 기억 장치 시스템을 캐비닛 또는 통신 랙의 중간에 있는 레일에 놓은 다음, 하단에서 기억 장치 시스템을 지지하고 제자리에 밀어 넣습니다.
  - b. 함께 제공된 장착 나사를 사용하여 저장 장치 시스템을 캐비닛이나 텔코 랙에 고정합니다.
3. 베젤을 스토리지 시스템의 전면에 장착합니다.
4. 필요에 따라 쉘프를 설치하고 고정하십시오.

- a. 선반의 후면을 레일에 놓은 다음 하단에서 선반을 지지하고 캐비닛이나 텔코 랙에 밀어 넣습니다.

여러 쉘프를 설치하는 경우 첫 번째 쉘프를 컨트롤러 바로 위에 놓습니다. 두 번째 쉘프를 컨트롤러 바로 아래에 배치합니다. 추가 선반에 대해 이 패턴을 반복합니다.

- b. 포함된 장착 나사를 사용하여 캐비닛이나 텔코 랙에 쉘프를 고정합니다.

#### 다음 단계

스토리지 시스템용 하드웨어를 설치한 후에는 **"하드웨어를 케이블로 연결합니다"**

## AFF A20, AFF A30 및 AFF A50과 같은 하드웨어 케이블을 연결합니다

AFF A20, AFF A30 또는 AFF A50 스토리지 시스템 하드웨어를 설치한 후 컨트롤러를 네트워크 및 쉘프에 케이블로 연결합니다.

#### 시작하기 전에

스토리지 시스템을 네트워크 스위치에 연결하는 방법에 대한 자세한 내용은 네트워크 관리자에게 문의하십시오.

#### 이 작업에 대해

- 클러스터/HA 및 호스트 네트워크 케이블 연결 절차는 일반적인 구성을 보여줍니다. 특정 케이블 연결은 스토리지 시스템에 대해 주문된 구성 요소에 따라 다릅니다. 포괄적인 구성 및 슬롯 우선 순위에 대한 자세한 내용은 ["NetApp Hardware Universe를 참조하십시오"](#)참조하십시오.
- 케이블 연결 그래픽에는 포트에 커넥터를 삽입할 때 케이블 커넥터 당김 탭의 올바른 방향(위 또는 아래)을 나타내는 화살표 아이콘이 있습니다.

커넥터를 삽입할 때 딸깍 소리가 들려야 합니다. 딸깍 소리가 안 되면 커넥터를 제거하고 뒤집은 다음 다시 시도하십시오.

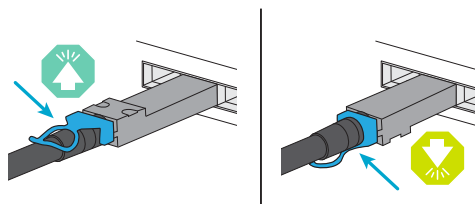

- 광 스위치에 케이블로 연결하는 경우 광 트랜시버를 컨트롤러 포트에 삽입한 후 스위치 포트에 연결합니다.

## **1단계: 클러스터/HA 연결 케이블 연결**

컨트롤러를 ONTAP 클러스터에 케이블로 연결합니다. 이 절차는 스토리지 시스템 모델 및 입출력 모듈 구성에 따라 다릅니다.



## 스위치가 없는 클러스터 케이블 연결

### 2포트 40/100 GbE 입출력 모듈 2개가 있는 AFF A30 또는 AFF A50

ONTAP 클러스터를 연결하려면 컨트롤러를 서로 케이블로 연결하십시오.

단계

#### 1. 클러스터/HA 인터커넥트 연결 케이블 연결:



클러스터 인터커넥트 트래픽과 HA 트래픽은 동일한 물리적 포트(슬롯 2와 4의 I/O 모듈)를 공유합니다. 포트는 40/100 GbE입니다.

- 컨트롤러 A 포트 e2a와 컨트롤러 B 포트 e2a에 케이블 연결
- 컨트롤러 A 포트 e4a를 컨트롤러 B 포트 e4a에 케이블로 연결합니다.



입출력 모듈 포트 e2b 및 e4b는 사용되지 않으며 호스트 네트워크 연결에 사용할 수 있습니다.

- 100 GbE 클러스터/HA 인터커넥트 케이블 \*



Controller A

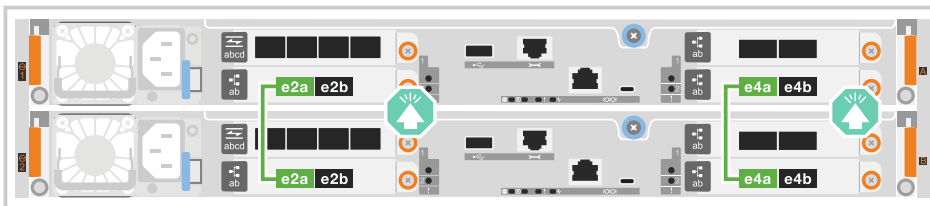

Controller B

## 2포트 40/100 GbE 입출력 모듈 1개가 있는 AFF A30 또는 AFF A50

ONTAP 클러스터를 연결하려면 컨트롤러를 서로 케이블로 연결하십시오.

단계

### 1. 클러스터/HA 인터커넥트 연결 케이블 연결:



클러스터 인터커넥트 트래픽과 HA 트래픽은 동일한 물리적 포트(슬롯 4의 I/O 모듈)를 공유합니다. 포트는 40/100 GbE입니다.

- 컨트롤러 A 포트 e4a를 컨트롤러 B 포트 e4a에 케이블로 연결합니다.
- 컨트롤러 A 포트 e4b를 컨트롤러 B 포트 e4b에 케이블 연결

- 100 GbE 클러스터/HA 인터커넥트 케이블 \*



Controller A

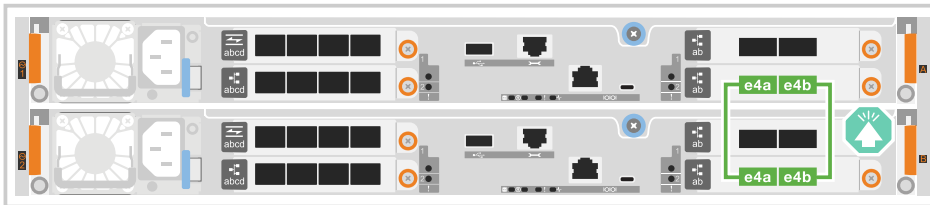

Controller B

## 2포트 10/25 GbE 입출력 모듈 1개가 포함된 AFF A20

ONTAP 클러스터를 연결하려면 컨트롤러를 서로 케이블로 연결하십시오.

단계

### 1. 클러스터/HA 인터커넥트 연결 케이블 연결:



클러스터 인터커넥트 트래픽과 HA 트래픽은 동일한 물리적 포트(슬롯 4의 I/O 모듈)를 공유합니다. 포트는 10/25GbE입니다.

- 컨트롤러 A 포트 e4a를 컨트롤러 B 포트 e4a에 케이블로 연결합니다.
- 컨트롤러 A 포트 e4b를 컨트롤러 B 포트 e4b에 케이블 연결

- 25GbE 클러스터/HA 인터커넥트 케이블 \*



Controller A

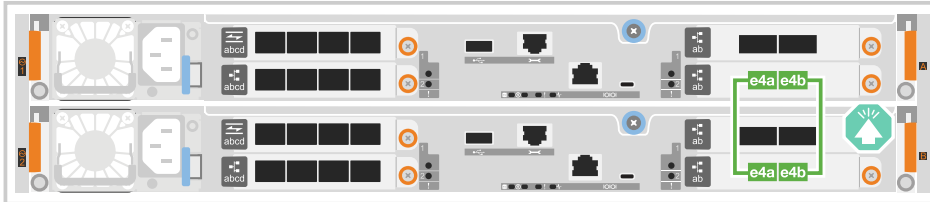

Controller B

스위치 클러스터 케이블링

## 2포트 40/100 GbE 입출력 모듈 2개가 있는 AFF A30 또는 AFF A50

컨트롤러를 클러스터 네트워크 스위치에 케이블로 연결하여 ONTAP 클러스터 연결을 생성합니다.

단계

### 1. 클러스터/HA 인터커넥트 연결 케이블 연결:



클러스터 인터커넥트 트래픽과 HA 트래픽은 동일한 물리적 포트(슬롯 2와 4의 I/O 모듈)를 공유합니다. 포트는 40/100 GbE입니다.

- 컨트롤러 A 포트 e4a를 클러스터 네트워크 스위치 A에 케이블 연결
- 컨트롤러 A 포트 e2a를 클러스터 네트워크 스위치 B에 케이블 연결
- 컨트롤러 B 포트 e4a를 클러스터 네트워크 스위치 A에 케이블 연결
- 컨트롤러 B 포트 e2a를 클러스터 네트워크 스위치 B에 케이블 연결



입출력 모듈 포트 e2b 및 e4b는 사용되지 않으며 호스트 네트워크 연결에 사용할 수 있습니다.

- 40/100 GbE 클러스터/HA 인터커넥트 케이블 \*

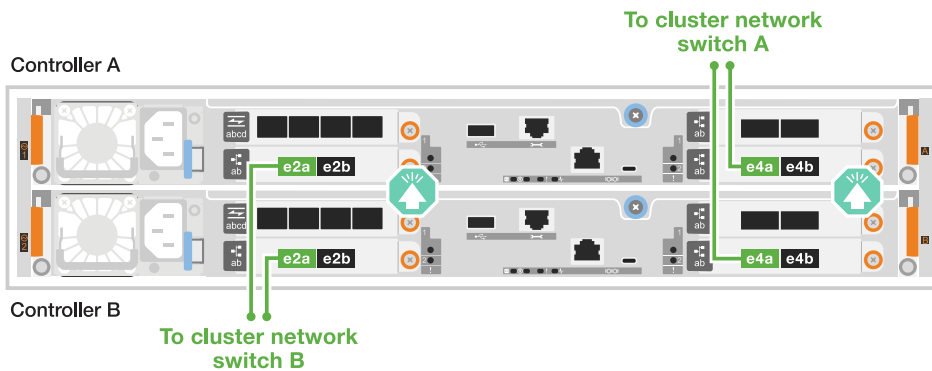

## 2포트 40/100 GbE 입출력 모듈 1개가 있는 AFF A30 또는 AFF A50

컨트롤러를 클러스터 네트워크 스위치에 케이블로 연결하여 ONTAP 클러스터 연결을 생성합니다.

단계

1. 컨트롤러를 클러스터 네트워크 스위치에 케이블 연결합니다.



클러스터 인터커넥트 트래픽과 HA 트래픽은 동일한 물리적 포트(슬롯 4의 I/O 모듈)를 공유합니다. 포트는 40/100 GbE입니다.

- a. 컨트롤러 A 포트 e4a를 클러스터 네트워크 스위치 A에 케이블 연결
- b. 컨트롤러 A 포트 e4b를 클러스터 네트워크 스위치 B에 케이블 연결
- c. 컨트롤러 B 포트 e4a를 클러스터 네트워크 스위치 A에 케이블 연결
- d. 컨트롤러 B 포트 e4b를 클러스터 네트워크 스위치 B에 케이블 연결

- 40/100 GbE 클러스터/HA 인터커넥트 케이블 \*

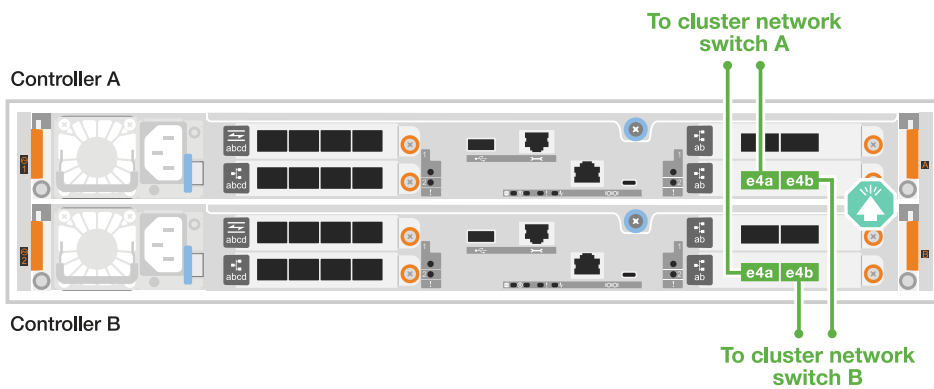

## 2포트 10/25 GbE 입출력 모듈 1개가 포함된 AFF A20

컨트롤러를 클러스터 네트워크 스위치에 케이블로 연결하여 ONTAP 클러스터 연결을 생성합니다.

1. 컨트롤러를 클러스터 네트워크 스위치에 케이블 연결합니다.



클러스터 인터커넥트 트래픽과 HA 트래픽은 동일한 물리적 포트(슬롯 4의 I/O 모듈)를 공유합니다. 포트는 10/25GbE입니다.

- a. 컨트롤러 A 포트 e4a를 클러스터 네트워크 스위치 A에 케이블 연결
- b. 컨트롤러 A 포트 e4b를 클러스터 네트워크 스위치 B에 케이블 연결
- c. 컨트롤러 B 포트 e4a를 클러스터 네트워크 스위치 A에 케이블 연결
- d. 컨트롤러 B 포트 e4b를 클러스터 네트워크 스위치 B에 케이블 연결

- 10/25GbE 클러스터/HA 인터커넥트 케이블 \*

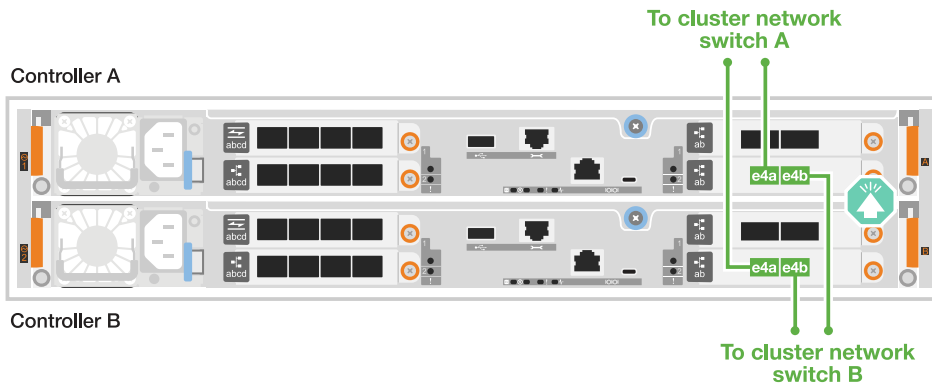

## 2단계: 호스트 네트워크 연결 케이블 연결

컨트롤러를 호스트 네트워크에 케이블로 연결합니다.

이 절차는 스토리지 시스템 모델 및 입출력 모듈 구성에 따라 다릅니다.

## 2포트 40/100 GbE 입출력 모듈 2개가 있는 AFF A30 또는 AFF A50

단계

1. 호스트 네트워크 연결을 케이블로 연결합니다.

다음 하위 단계는 선택적 호스트 네트워크 케이블 연결의 예입니다. 필요한 경우 특정 스토리지 시스템 구성에 대한 내용은 ["NetApp Hardware Universe를 참조하십시오"](#) 참조하십시오.

- a. 선택 사항: 컨트롤러를 호스트 네트워크 스위치에 연결합니다.

각 컨트롤러에서 이더넷 호스트 네트워크 스위치에 케이블 포트 e2b 및 e4b를 연결합니다.



슬롯 2 및 4의 입출력 모듈 포트는 40/100 GbE(호스트 접속은 40/100 GbE)입니다.

- 40/100 GbE 케이블 \*

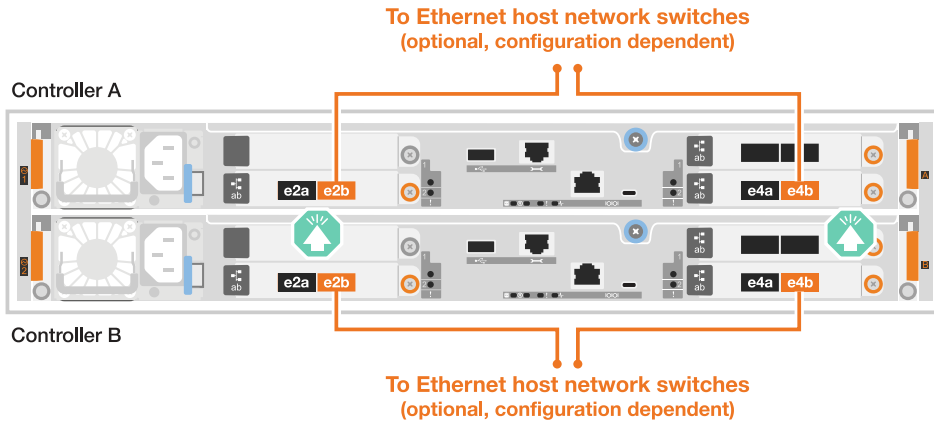

- b. 선택 사항: 컨트롤러를 FC 호스트 네트워크 스위치에 케이블 연결합니다.

각 컨트롤러에서 포트 1a, 1b, 1c 및 1d를 FC 호스트 네트워크 스위치에 연결합니다.

- 64 Gb/s FC 케이블 \*

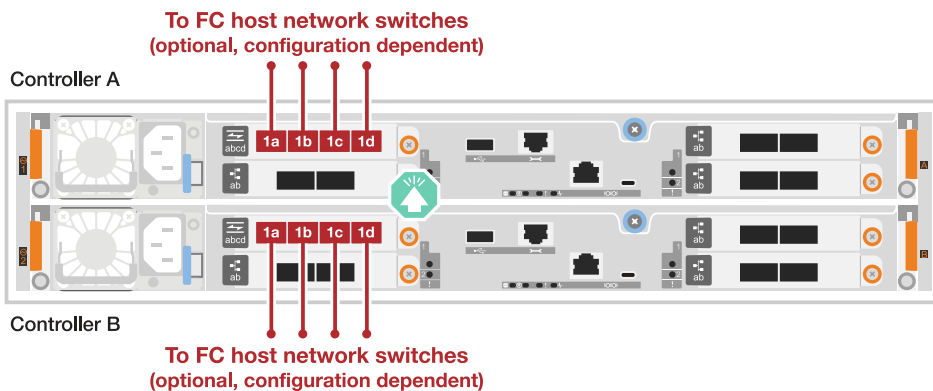

## 2포트 10/25 GbE 입출력 모듈 1개가 있는 AFF A30 또는 AFF A50

### 단계

1. 호스트 네트워크 연결을 케이블로 연결합니다.

다음 하위 단계는 선택적 호스트 네트워크 케이블 연결의 예입니다. 필요한 경우 특정 스토리지 시스템 구성에 대한 내용은 ["NetApp Hardware Universe를 참조하십시오"](#) 참조하십시오.

- a. 선택 사항: 컨트롤러를 호스트 네트워크 스위치에 연결합니다.

각 컨트롤러에서 이더넷 호스트 네트워크 스위치에 케이블 포트 e2a, e2b, E2C 및 e2D를 연결합니다.

- 10/25 GbE 케이블 \*

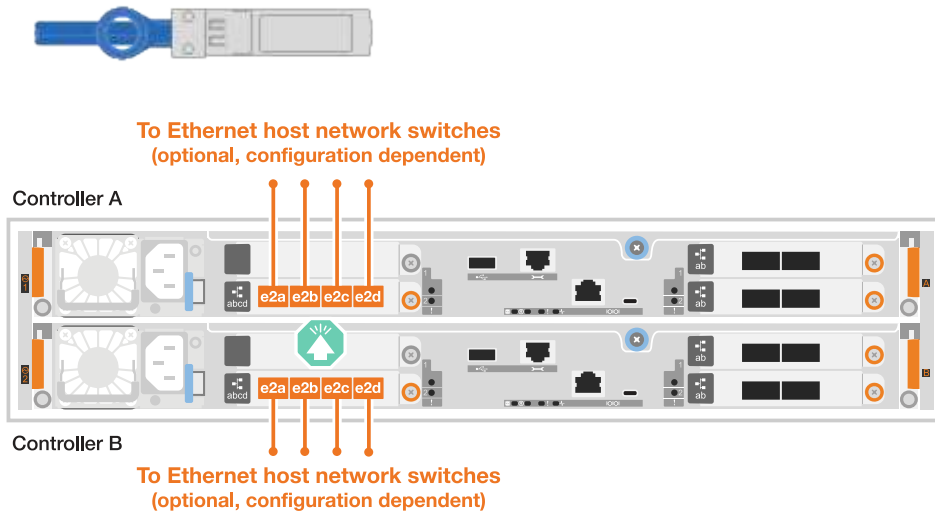

- b. 선택 사항: 컨트롤러를 FC 호스트 네트워크 스위치에 케이블 연결합니다.

각 컨트롤러에서 포트 1a, 1b, 1c 및 1d를 FC 호스트 네트워크 스위치에 연결합니다.

- 64 Gb/s FC 케이블 \*

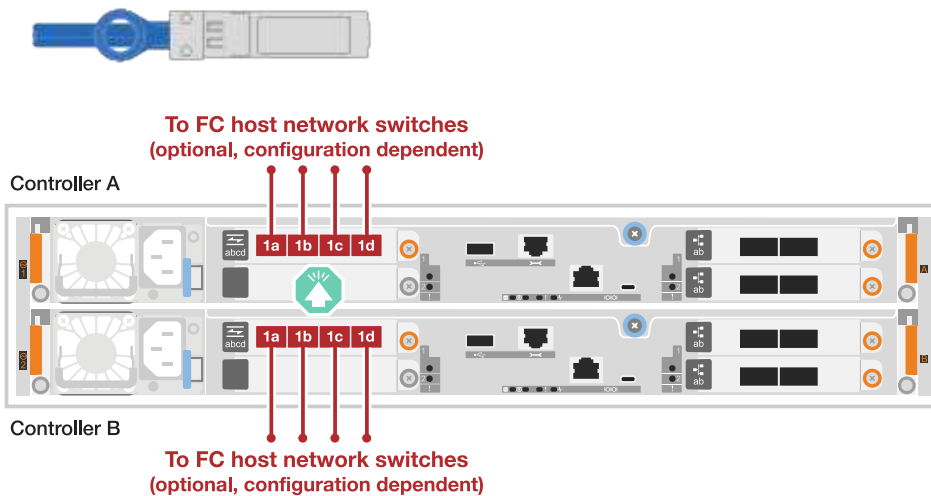



## 2포트 10/25 GbE 모듈 1개가 있는 AFF A20

### 단계

1. 호스트 네트워크 연결을 케이블로 연결합니다.

다음 하위 단계는 선택적 호스트 네트워크 케이블 연결의 예입니다. 필요한 경우 특정 스토리지 시스템 구성에 대한 내용은 ["NetApp Hardware Universe를 참조하십시오"](#) 참조하십시오.

- a. 옵션: 컨트롤러를 네트워크 스위치에 케이블로 연결합니다.

각 컨트롤러에서 이더넷 호스트 네트워크 스위치에 케이블 포트 e2a, e2b, E2C 및 e2D를 연결합니다.

- 10/25 GbE 케이블 \*

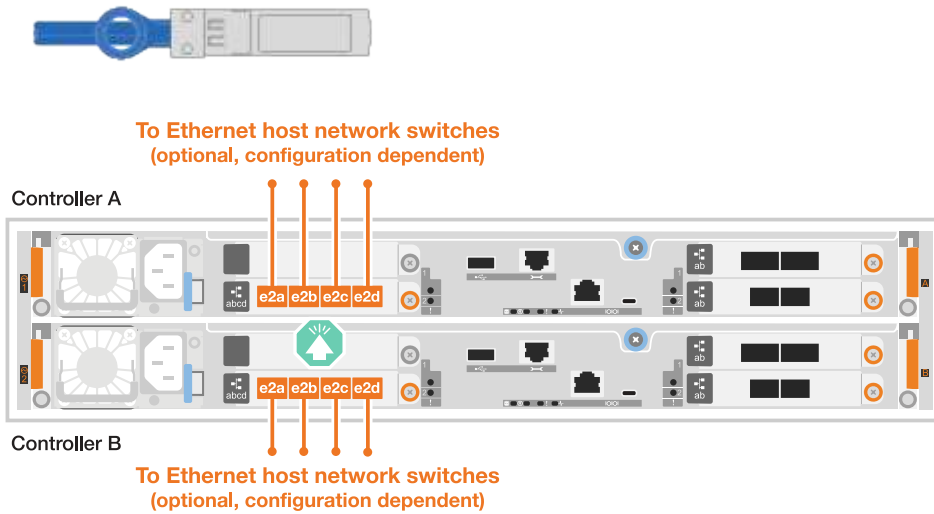

- b. 선택 사항: 컨트롤러를 FC 호스트 네트워크 스위치에 케이블 연결합니다.

각 컨트롤러에서 포트 1a, 1b, 1c 및 1d를 FC 호스트 네트워크 스위치에 연결합니다.

- 64 Gb/s FC 케이블 \*

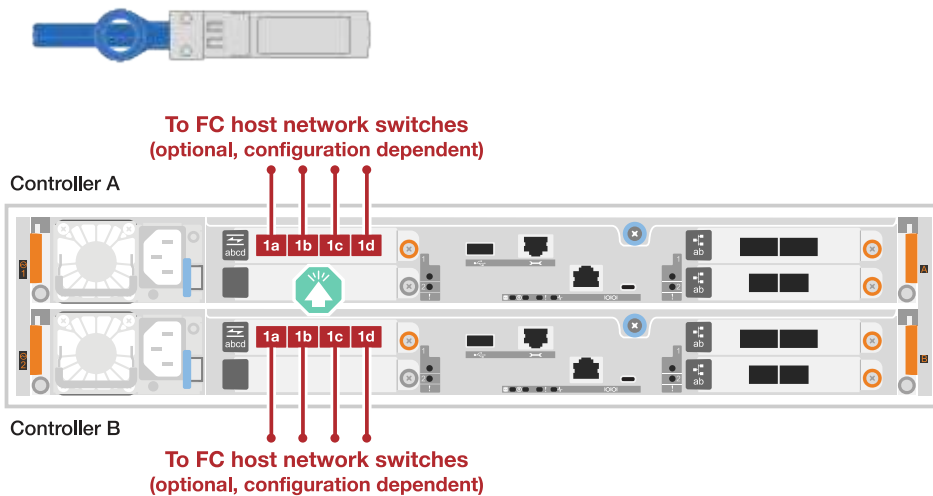

### 3단계: 관리 네트워크 연결 케이블 연결

컨트롤러를 관리 네트워크에 케이블로 연결합니다.

1. 각 컨트롤러의 관리(랜치) 포트를 관리 네트워크 스위치에 연결합니다.

- 1000BASE-T RJ-45 케이블 \*

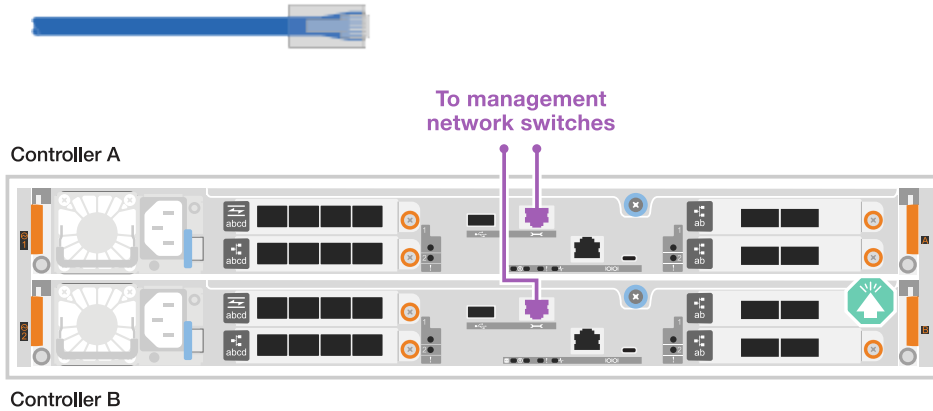

아직 전원 코드를 연결하지 마십시오.

### 4단계: 선반 연결 케이블 연결

이 절차에서는 컨트롤러를 하나의 NS224 쉘프에 연결하는 방법을 보여 줍니다.

이 작업에 대해

- 스토리지 시스템에서 지원되는 최대 쉘프 수와 광 및 스위치 연결과 같은 모든 케이블 옵션은 을 참조하십시오 ."[NetApp Hardware Universe](#)를 참조하십시오"
- 스토리지 시스템과 함께 제공되는 스토리지 케이블을 사용하여 NS224 쉘프의 각 NSM100B 모듈에 각 컨트롤러를 연결합니다. 케이블 유형은 다음과 같습니다.
- 100 GbE QSFP28 구리 케이블 \*



- 그래픽은 컨트롤러 A 케이블을 파란색으로, 컨트롤러 B 케이블은 노란색으로 표시합니다.

단계

1. 컨트롤러 A를 쉘프에 연결:
  - a. 케이블 컨트롤러 A 포트 e3a에서 NSM A 포트 E1A로 연결합니다.
  - b. 케이블 컨트롤러 A 포트 e3b에서 NSM B 포트 e1b에 연결합니다.

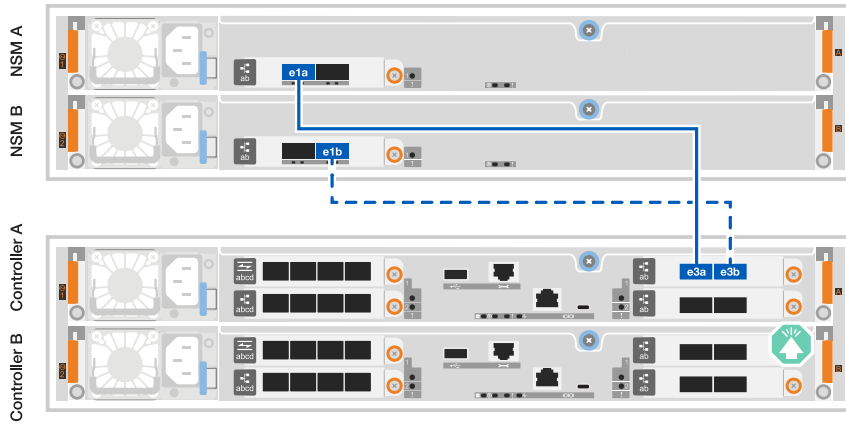

2. 컨트롤러 B를 셸프에 연결:

- a. 케이블 컨트롤러 B 포트 e3a에서 NSM B 포트 E1A로 연결합니다.
- b. 케이블 컨트롤러 B 포트 e3b를 NSM A 포트 e1b에 연결합니다.

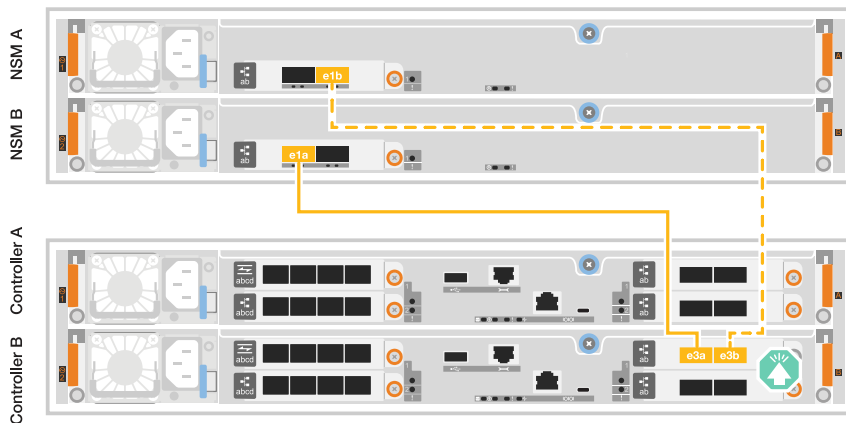

다음 단계

스토리지 시스템용 하드웨어를 케이블로 연결한 후 "스토리지 시스템의 전원을 켭니다",

## 스토리지 시스템(AFF A20, AFF A30 및 AFF A50)의 전원을 켭니다

AFF A20, AFF A30 또는 AFF A50 스토리지 시스템의 네트워크 및 셸프에 컨트롤러를 케이블로 연결한 후 셸프와 컨트롤러의 전원을 켭니다.

### 1단계: 셸프 전원을 켜고 셸프 ID를 할당합니다

각 셸프는 고유한 셸프 ID로 구분됩니다. 이 ID는 셸프가 스토리지 시스템 설정 내에서 구분되도록 합니다.

이 작업에 대해

- 유효한 셸프 ID는 01부터 99까지입니다.

컨트롤러 내에 통합된 내부 셸프(스토리지)가 있는 경우 고정 셸프 ID 00이 할당됩니다.

- 셀프 ID가 적용하려면 셀프의 전원을 껐다가 다시 켜기(두 전원 코드를 모두 뽑은 다음, 적절한 시간을 기다린 다음 다시 꽂아야 합니다).

단계

1. 전원 코드를 선반에 먼저 연결하고 전원 코드 고정대로 제자리에 고정 한 다음 전원 코드를 다른 회로의 전원에 연결하여 선반의 전원을 켭니다.

셀프의 전원이 켜지고 전원에 연결되면 자동으로 부팅됩니다.

2. 왼쪽 끝 캡을 제거하여 전면판 뒤의 셀프 ID 버튼에 액세스합니다.

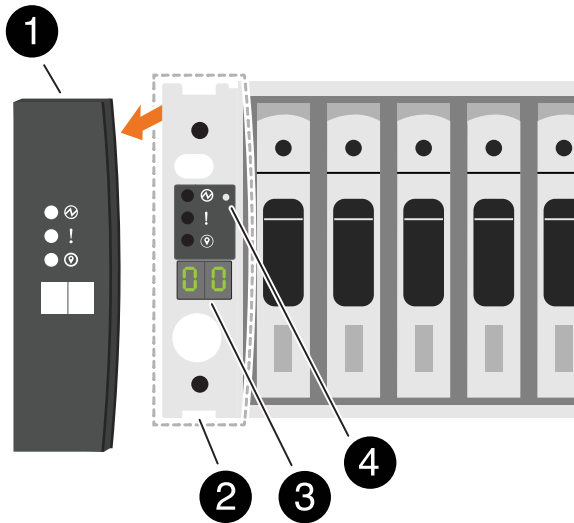

|   |             |
|---|-------------|
| 1 | 선반 엔드 캡     |
| 2 | 선반 전면판      |
| 3 | 셀프 ID 번호입니다 |
| 4 | 셀프 ID 버튼    |

3. 셀프 ID의 첫 번째 번호를 변경합니다.

- a. 종이 클립의 끝이 끝이나 끝이 뾰족한 볼 포인트 펜을 작은 구멍에 삽입하여 선반 ID 버튼을 누릅니다.
- b. 디지털 디스플레이에서 첫 번째 숫자가 깜박일 때까지 셀프 ID 버튼을 계속 눌렀다가 놓습니다.

숫자가 깜박일 때까지 최대 15초가 걸릴 수 있습니다. 그러면 셀프 ID 프로그래밍 모드가 활성화됩니다.



ID가 깜박이는 데 15초 넘게 걸린 경우 셀프 ID 버튼을 다시 길게 눌러 완전히 누르십시오.

- c. 셀프 ID 버튼을 눌렀다가 놓으면 0에서 9 사이의 원하는 번호에 도달할 때까지 번호가 앞으로 이동합니다.

각 누름 및 해제 시간은 1초 단위로 짧게 설정할 수 있습니다.

첫 번째 숫자가 계속 깜박입니다.

4. 셸프 ID의 두 번째 번호를 변경합니다.

- a. 디지털 디스플레이에서 두 번째 숫자가 깜박일 때까지 버튼을 계속 누릅니다.

숫자가 깜박일 때까지 최대 3초가 걸릴 수 있습니다.

디지털 디스플레이의 첫 번째 숫자가 깜박임을 멈춥니다.

- a. 셸프 ID 버튼을 눌렀다가 놓으면 0에서 9 사이의 원하는 번호에 도달할 때까지 번호가 앞으로 이동합니다.

두 번째 숫자가 계속 깜박입니다.

5. 원하는 번호를 잠그고 두 번째 숫자의 깜박임이 멈출 때까지 셸프 ID 버튼을 길게 눌러 프로그래밍 모드를 종료합니다.

숫자가 깜박임을 멈추는 데 최대 3초가 걸릴 수 있습니다.

디지털 디스플레이의 두 숫자가 깜박이기 시작하고 약 5초 후에 황색 LED가 켜지면서 보류 중인 셸프 ID가 아직 적용되지 않았음을 알려줍니다.

6. 셸프 ID가 적용되도록 셸프 전원을 10초 이상 껐다가 다시 켵니다.

- a. 셸프의 두 전원 공급 장치에서 전원 코드를 뽑습니다.
- b. 10초 동안 기다립니다.
- c. 전원 코드를 셸프 전원 공급 장치에 다시 꽂아 전원을 켐다가 다시 켵니다.

전원 코드가 꽂으면 전원 공급 장치의 전원이 켜집니다. 이색 LED가 녹색으로 켜져야 합니다.

7. 왼쪽 엔드 캡을 다시 장착합니다.

## 2단계: 컨트롤러의 전원을 껍니다

셸프의 전원을 켜고 고유한 ID를 할당한 후 스토리지 컨트롤러의 전원을 껍니다.

단계

1. 랩톱을 직렬 콘솔 포트에 연결합니다. 이렇게 하면 컨트롤러의 전원이 켜져 있을 때 부팅 순서를 모니터링할 수 있습니다.
  - a. 노트북의 직렬 콘솔 포트를 N-8-1에서 115,200보드로 설정합니다.



직렬 콘솔 포트를 구성하는 방법에 대한 지침은 노트북의 온라인 도움말을 참조하십시오.

- b. 스토리지 시스템과 함께 제공된 콘솔 케이블을 사용하여 콘솔 케이블의 한쪽 끝을 랩톱에 연결하고 다른 쪽 끝을 컨트롤러 A의 직렬 콘솔 포트에 연결합니다
- c. 랩톱을 관리 서버넷의 스위치에 연결합니다.

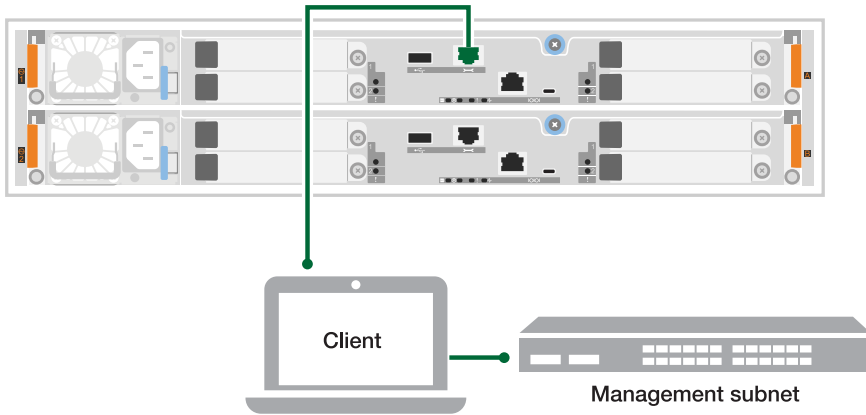

2. 관리 서브넷에 있는 주소를 사용하여 랩톱에 TCP/IP 주소를 할당합니다.
3. 전원 코드를 컨트롤러 전원 공급 장치에 연결한 다음 다른 회로의 전원 공급 장치에 연결합니다.

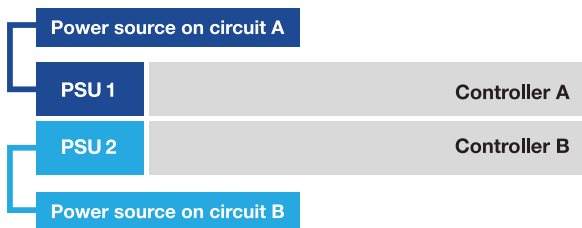

- 시스템이 부팅을 시작합니다. 초기 부팅에는 최대 8분이 소요될 수 있습니다.
  - LED가 깜박이고 팬이 시작되면서 컨트롤러에 전원이 들어오고 있음을 나타냅니다.
  - 처음 시동할 때 팬에서 소음이 많이 발생할 수 있습니다. 시동 중 팬 소음이 정상입니다.
4. 각 전원 공급 장치의 고정 장치를 사용하여 전원 코드를 고정합니다.

다음 단계

스토리지 시스템의 전원을 켜 후 "[시스템 설치를 완료합니다](#)"

## AFF A20, AFF A30 및 AFF A50 등 스토리지 시스템 설치 및 구성을 완료합니다

스토리지 시스템을 켜 후 클러스터 네트워크를 검색하고 ONTAP 클러스터를 설정할 수 있습니다.

### 1단계: 클러스터 정보 수집

아직 수집하지 않은 경우 클러스터 관리 인터페이스 포트 및 IP 주소 등 클러스터를 구성하는 데 필요한 정보를 수집합니다.

클러스터 설정 프로세스 중에 필요한 값을 사용하여 "[클러스터 설정 워크시트](#)" 기록합니다. 기본값이 제공되는 경우 해당 값을 사용하거나 직접 입력할 수 있습니다.

## **2단계: 클러스터 네트워크를 검색합니다**

검색 프로세스를 통해 네트워크에서 스토리지 시스템 컨트롤러를 검색할 수 있습니다.

### 옵션 1: 네트워크 검색이 활성화되었습니다

랩톱에서 네트워크 검색을 사용하도록 설정한 경우 자동 클러스터 검색을 사용하여 설정 및 구성을 완료할 수 있습니다.

#### 단계

1. 랩톱을 관리 스위치에 연결하고 네트워크 컴퓨터 및 장치에 액세스합니다.
2. 나열된 ONTAP 아이콘을 선택하여 다음을 검색합니다.

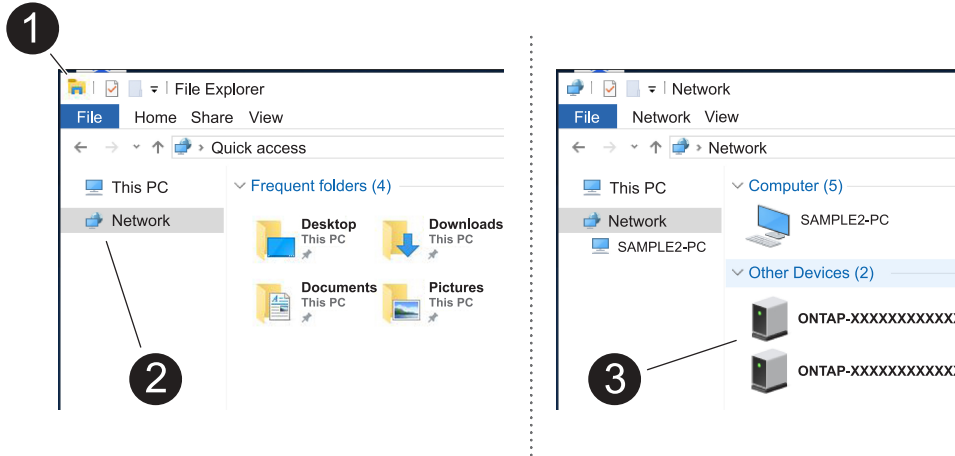

- a. 파일 탐색기를 엽니다.
- b. 왼쪽 창에서 \* 네트워크 \* 를 클릭하고 마우스 오른쪽 버튼을 클릭한 후 \* 새로 고침 \* 을 선택합니다.
- c. ONTAP 아이콘을 두 번 클릭하고 화면에 표시된 인증서를 수락합니다.



xxxxx는 타겟 노드의 스토리지 시스템 일련 번호입니다.

System Manager가 열립니다.

### 옵션 2: 네트워크 검색이 활성화되지 않았습니다

랩톱에서 네트워크 검색이 활성화되어 있지 않은 경우 ONTAP CLI(Command Line Interface) 클러스터 설정 마법사를 사용하여 구성 및 설정을 완료합니다.

#### 시작하기 전에

랩톱이 시리얼 콘솔 포트에 연결되어 있고 컨트롤러 전원이 켜져 있는지 확인합니다. 자세한 내용은 ["스토리지 시스템의 전원을 켭니다"](#) 참조하십시오.

#### 단계

노드 중 하나에 초기 노드 관리 IP 주소를 할당합니다.

|                                 |                           |
|---------------------------------|---------------------------|
| 관리 네트워크에 <b>DHCP</b> 가 있는 경우... | 그러면...                    |
| 구성됨                             | 새 컨트롤러에 할당된 IP 주소를 기록합니다. |



|                                 |  |
|---------------------------------|--|
| 관리 네트워크에 <b>DHCP</b> 가 있는 경우... | 그러면...   |
| 구성되지 않았습니다                      | <ol style="list-style-type: none"> <li>1. PuTTY, 터미널 서버 또는 해당 환경에 해당하는 를 사용하여 콘솔 세션을 엽니다.</li> </ol> <div style="border: 1px solid #ccc; padding: 5px; margin: 10px 0;">  PuTTY 구성 방법을 모르는 경우 노트북 또는 콘솔의 온라인 도움말을 확인하십시오.     </div> <ol style="list-style-type: none"> <li>2. 첫 번째 노드의 콘솔에 연결합니다.<br/><br/>노드가 부팅된 다음 콘솔에서 클러스터 설정 마법사가 시작됩니다.</li> <li>3. 클러스터 설정 마법사에서 물으면 노드의 관리 IP 주소를 입력합니다.</li> </ol> |

### 3단계: 클러스터 구성

NetApp은 System Manager를 사용하여 새 클러스터를 설정할 것을 권장합니다. 설치 지침은 을 ["System Manager를 사용하여 새 클러스터에서 ONTAP를 구성합니다"](#) 참조하십시오.

System Manager는 노드 관리 IP 주소 할당, 클러스터 초기화, 로컬 계층 생성, 프로토콜 구성, 연결된 스토리지의 초기 프로비저닝 등 클러스터 설정 및 구성을 위한 간단하고 쉬운 워크플로를 제공합니다.

다음 단계

클러스터가 초기화되면 을 다운로드하고 실행하여 ["Active IQ Config Advisor"](#) 설정을 확인하십시오.

## 저작권 정보

Copyright © 2024 NetApp, Inc. All Rights Reserved. 미국에서 인쇄된 본 문서의 어떠한 부분도 저작권 소유자의 사전 서면 승인 없이는 어떠한 형식이나 수단(복사, 녹음, 녹화 또는 전자 검색 시스템에 저장하는 것을 비롯한 그래픽, 전자적 또는 기계적 방법)으로도 복제될 수 없습니다.

NetApp이 저작권을 가진 자료에 있는 소프트웨어에는 아래의 라이선스와 고지사항이 적용됩니다.

본 소프트웨어는 NetApp에 의해 '있는 그대로' 제공되며 상품성 및 특정 목적에의 적합성에 대한 명시적 또는 묵시적 보증을 포함하여(이에 제한되지 않음) 어떠한 보증도 하지 않습니다. NetApp은 대체품 또는 대체 서비스의 조달, 사용 불능, 데이터 손실, 이익 손실, 영업 중단을 포함하여(이에 국한되지 않음), 이 소프트웨어의 사용으로 인해 발생하는 모든 직접 및 간접 손해, 우발적 손해, 특별 손해, 징벌적 손해, 결과적 손해의 발생에 대하여 그 발생 이유, 책임론, 계약 여부, 엄격한 책임, 불법 행위(과실 또는 그렇지 않은 경우)와 관계없이 어떠한 책임도 지지 않으며, 이와 같은 손실의 발생 가능성이 통지되었다 하더라도 마찬가지입니다.

NetApp은 본 문서에 설명된 제품을 언제든지 예고 없이 변경할 권리를 보유합니다. NetApp은 NetApp의 명시적인 서면 동의를 받은 경우를 제외하고 본 문서에 설명된 제품을 사용하여 발생하는 어떠한 문제에도 책임을 지지 않습니다. 본 제품의 사용 또는 구매의 경우 NetApp에서는 어떠한 특허권, 상표권 또는 기타 지적 재산권이 적용되는 라이선스도 제공하지 않습니다.

본 설명서에 설명된 제품은 하나 이상의 미국 특허, 해외 특허 또는 출원 중인 특허로 보호됩니다.

제한적 권리 표시: 정부에 의한 사용, 복제 또는 공개에는 DFARS 252.227-7013(2014년 2월) 및 FAR 52.227-19(2007년 12월)의 기술 데이터-비상업적 품목에 대한 권리(Rights in Technical Data -Noncommercial Items) 조항의 하위 조항 (b)(3)에 설명된 제한사항이 적용됩니다.

여기에 포함된 데이터는 상업용 제품 및/또는 상업용 서비스(FAR 2.101에 정의)에 해당하며 NetApp, Inc.의 독점 자산입니다. 본 계약에 따라 제공되는 모든 NetApp 기술 데이터 및 컴퓨터 소프트웨어는 본질적으로 상업용이며 개인 비용만으로 개발되었습니다. 미국 정부는 데이터가 제공된 미국 계약과 관련하여 해당 계약을 지원하는 데에만 데이터에 대한 전 세계적으로 비독점적이고 양도할 수 없으며 재사용이 불가능하며 취소 불가능한 라이선스를 제한적으로 가집니다. 여기에 제공된 경우를 제외하고 NetApp, Inc.의 사전 서면 승인 없이는 이 데이터를 사용, 공개, 재생산, 수정, 수행 또는 표시할 수 없습니다. 미국 국방부에 대한 정부 라이선스는 DFARS 조항 252.227-7015(b)(2014년 2월)에 명시된 권한으로 제한됩니다.

## 상표 정보

NETAPP, NETAPP 로고 및 <http://www.netapp.com/TM>에 나열된 마크는 NetApp, Inc.의 상표입니다. 기타 회사 및 제품 이름은 해당 소유자의 상표일 수 있습니다.