



Instalar e configurar

Install and maintain

NetApp
January 10, 2025

Índice

- Instalar e configurar 1
 - Comece aqui: Escolha sua experiência de instalação e configuração 1
 - Passos rápidos - AFF C800 1
 - Passos de vídeo - AFF C800 1
 - Passos detalhados - AFF C800 1

Instalar e configurar

Comece aqui: Escolha sua experiência de instalação e configuração

Para a maioria das configurações (incluindo configurações do ASA), você pode escolher entre diferentes formatos de conteúdo.

- ["Passos rápidos"](#)

Um PDF imprimível de instruções passo a passo com links em direto para conteúdo adicional.

- ["Passos de vídeo"](#)

Instruções passo a passo em vídeo.

- ["Passos detalhados"](#)

Instruções passo a passo on-line com links ao vivo para conteúdo adicional.

Se o sistema estiver em uma configuração IP do MetroCluster, consulte ["Instale a Configuração IP do MetroCluster"](#) as instruções.

Passos rápidos - AFF C800

Esta seção fornece instruções gráficas para uma instalação típica do seu sistema, desde o empilhamento em rack e cabeamento, até o lançamento inicial do sistema. Use este guia se estiver familiarizado com a instalação de sistemas NetApp.

Aceda ao ["Instruções de instalação e configuração do AFF C800"](#)

Passos de vídeo - AFF C800

O vídeo a seguir mostra como instalar e fazer o cabo do seu novo sistema.

[Animação - Instalação e Configuração de um AFF C800](#)

Se você tiver uma configuração do MetroCluster, use o conteúdo de instalação do MetroCluster.

["Documentação do MetroCluster"](#)

Passos detalhados - AFF C800

Esta seção fornece instruções detalhadas passo a passo para a instalação de um sistema AFF C800.

Se você tiver uma configuração do MetroCluster, use o conteúdo de instalação do MetroCluster.

["Documentação do MetroCluster"](#)

Passo 1: Prepare-se para a instalação

Para instalar o sistema AFF C800, você precisa criar uma conta e Registrar o sistema. Você também precisa fazer o inventário do número e do tipo apropriados de cabos para o seu sistema e coletar informações específicas de rede.

Você precisa ter acesso ao "[NetApp Hardware Universe](#)" (HWU) para obter informações sobre os requisitos do site, bem como informações adicionais sobre o seu sistema configurado. Também pode pretender ter acesso ao "[Notas de versão para a sua versão do ONTAP](#)" para obter mais informações sobre este sistema.

O que você precisa

Você precisa fornecer o seguinte em seu site:

- Espaço em rack para o sistema de armazenamento
- Chave de fendas Phillips nº 2
- Cabos de rede adicionais para conectar seu sistema ao switch de rede e laptop ou console com um navegador da Web
 - a. Desembale o conteúdo de todas as caixas.
 - b. Registre o número de série do sistema nos controladores.



Passos

1. Configure a sua conta:
 - a. Inicie sessão na sua conta existente ou crie uma conta.
 - b. Registe o seu sistema ("[Registro de produto NetApp](#)").
2. Baixe e instale "[NetApp Downloads: Config Advisor](#)" em seu laptop.
3. Faça um inventário e anote o número e os tipos de cabos que você recebeu.

A tabela a seguir identifica os tipos de cabos que você pode receber. Se receber um cabo não listado na tabela, consulte "[NetApp Hardware Universe](#)" para localizar o cabo e identificar a respetiva utilização.

Tipo de conector	Número de peça e comprimento	Tipo de cabo...	Para...
Cabo de 100 GbE	X66211A-05 (112-00595), 0,5m		INTERCONEXÃO HA
X66211A-05 (112-00595), 0,5m; X66211-1 (112-00573), 1m	Rede de interconexão de cluster	X66211-2 (112-00574), 2m; X66211-5 (112-00576), 5m	Armazenamento, dados

Tipo de conector	Número de peça e comprimento	Tipo de cabo...	Para...
Cabo de 10 GbE	X6566B-3-R6 (112-00300), 3m; X6566B-5-R6 (112-00301), 5m	Dados	Cabo de 25 GbE
X66240A-2 (112-00598), 2m; X66240A-5 (112-00600), 5m	Dados	RJ-45 (dependente da ordem)	Não aplicável
	Gerenciamento	Fibre Channel	X66250-2 (112-00342) 2m; X66250-5 (112-00344) 5m; X66250-15 (112-00346) 15m; X66250-30 (112-00347) 30m
		Cabo micro-USB da consola	Não aplicável
	Ligação da consola durante a configuração do software	Cabos de alimentação	Não aplicável

4. Faça o download e complete o "[Folha de trabalho de configuração do cluster](#)".

Passo 2: Instale o hardware

Você precisa instalar seu sistema em um rack de 4 colunas ou gabinete do sistema NetApp, conforme aplicável.

Passos

1. Instale os kits de calhas, conforme necessário.

["Instruções de instalação do kit SuperRail"](#)

2. Instale e fixe o seu sistema utilizando as instruções incluídas no kit de calhas.



Você precisa estar ciente das preocupações de segurança associadas ao peso do sistema.

24 SSDs



48 SSDs



3. Conecte os dispositivos de gerenciamento de cabos (como mostrado).

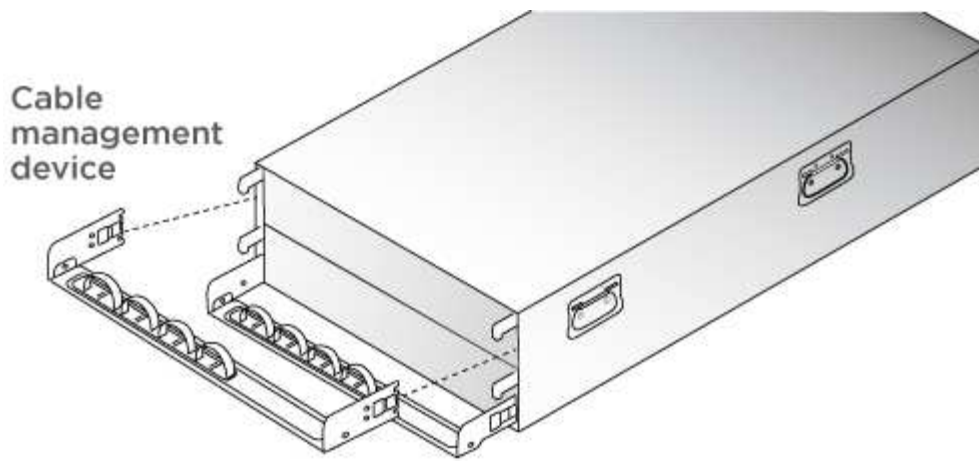

4. Coloque a moldura na parte frontal do sistema.

Passo 3: Controladores de cabo

Há cabeamento necessário para o cluster da sua plataforma usando o método de cluster sem switch de dois nós ou o método de rede de interconexão de cluster. Há cabeamento opcional para as redes de host Fibre Channel ou iSCSI ou armazenamento de conexão direta. Este cabeamento não é exclusivo; você pode ter um cabo para uma rede host e armazenamento.

Cabeamento necessário: Controladores de cabo para um cluster

Conete os controladores a um cluster usando o método de cluster sem switch de dois nós ou usando a rede de interconexão de cluster.

Opção 1: Cabo de um cluster sem switch de dois nós

As portas de rede de gerenciamento nos controladores são conetadas aos switches. As portas de interconexão de HA e interconexão de cluster são cabeadas em ambas as controladoras.

Antes de começar

Contacte o administrador da rede para obter informações sobre como ligar o sistema aos comutadores.

Certifique-se de que verifica a seta da ilustração para a orientação adequada da presilha de puxar do conetor do cabo.

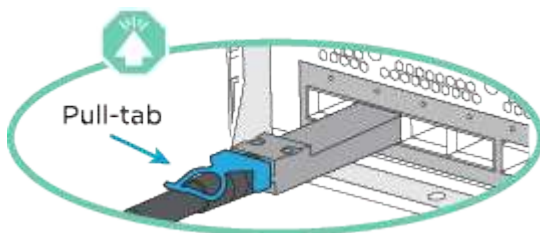

Ao inserir o conetor, você deve senti-lo clicar no lugar; se você não sentir que ele clique, remova-o, vire-o e tente novamente.

Passos

1. Use a animação ou as etapas tabuladas para concluir o cabeamento entre os controladores e os switches:

[Animação - Cable um cluster sem switch de dois nós](#)

Passo **Execute em cada módulo do controlador**

1

Cable as portas de interconexão HA:

- e0b a e0b
- e1b a e1b

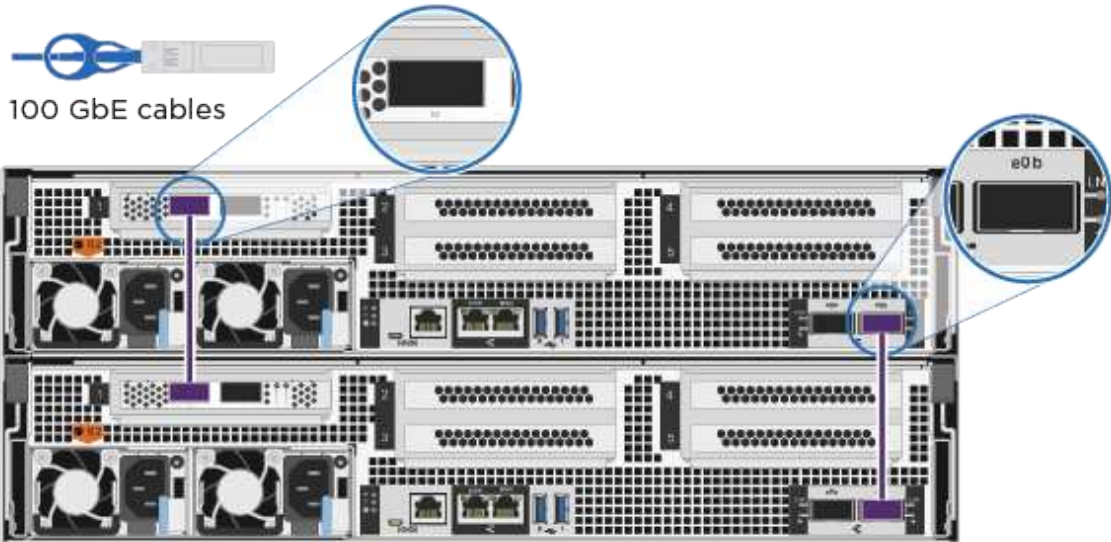



2

Cable as portas de interconexão de cluster:

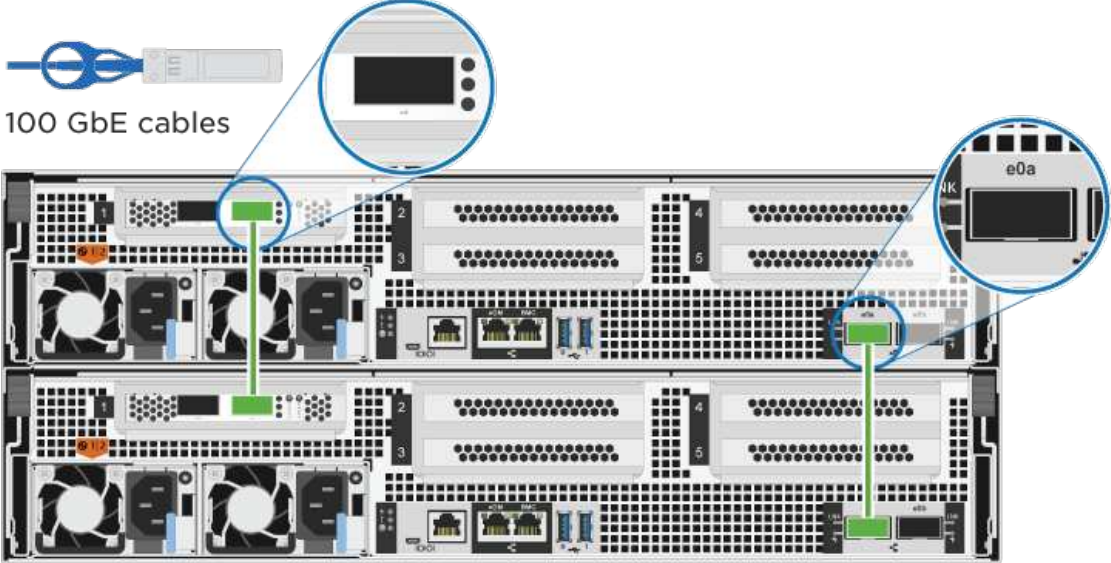
- e0a a e0a
- e1a a e1a

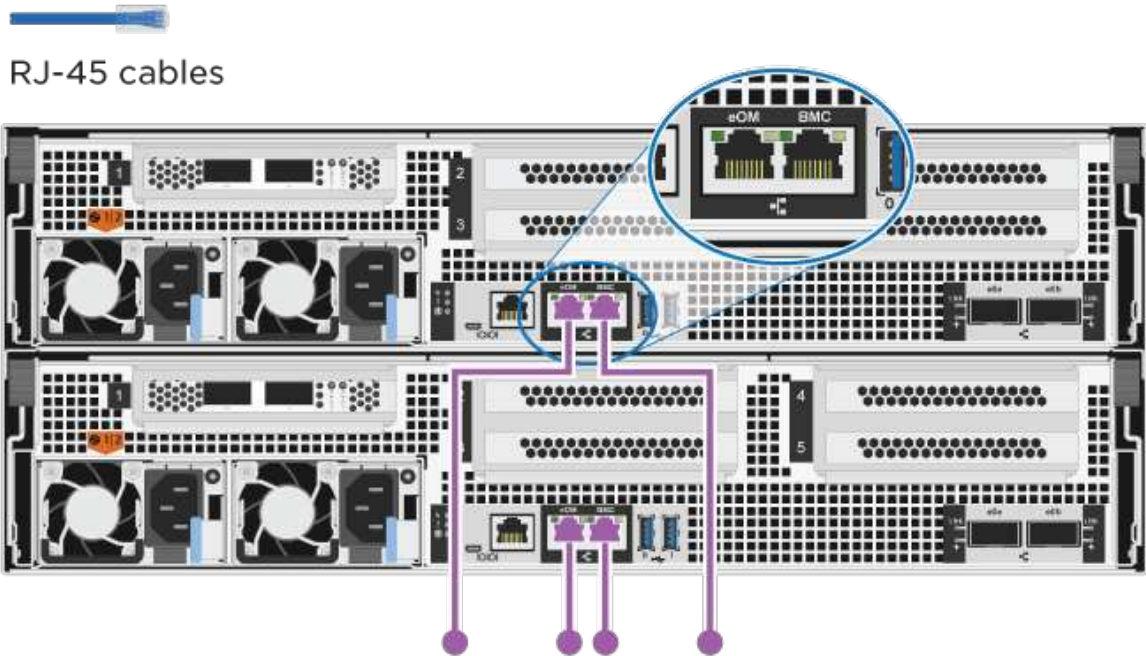

Passo	Execute em cada módulo do controlador
<p>3</p> <p>RJ-45 cables</p> 	<p>Faça o cabeamento das portas de gerenciamento aos switches de rede de gerenciamento</p>
	<p>NÃO conete os cabos de energia neste momento.</p>

2. Para executar o cabeamento opcional, consulte:

- [Opção 1: Cabo para uma rede host Fibre Channel](#)
- [Opção 2: Cabo para uma rede host 10GbE](#)
- [Opção 3: Cabeamento das controladoras a um único compartimento de unidade](#)
- [Opção 4: Cabeamento das controladoras para dois compartimentos de unidades](#)

3. Para concluir a configuração do sistema, "[Passo 4: Conclua a configuração e configuração do sistema](#)" consulte .

Opção 2: Conjunto comutado por cabo a

As portas de rede de interconexão e gerenciamento de cluster nos controladores são conectadas aos switches, enquanto as portas de interconexão de HA são cabeadas em ambos os controladores.

Antes de começar

Contacte o administrador da rede para obter informações sobre como ligar o sistema aos comutadores.

Certifique-se de que verifica a seta da ilustração para a orientação adequada da presilha de puxar do conetor do cabo.

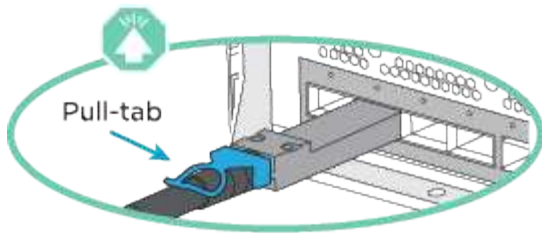

Ao inserir o conector, você deve senti-lo clicar no lugar; se você não sentir que ele clique, remova-o, vire-o e tente novamente.

Passos

1. Use a animação ou as etapas tabuladas para concluir o cabeamento entre os controladores e os switches:

[Animação - Cable a switched cluster](#)

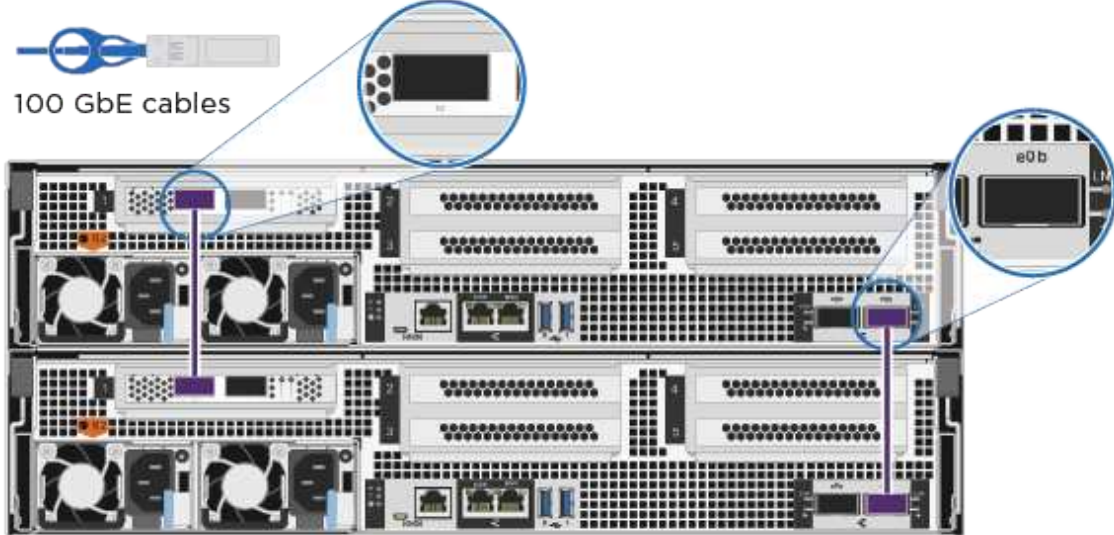
Passo	Execute em cada módulo do controlador
<p>1</p>	<p>Cable as portas de interconexão HA:</p> <ul style="list-style-type: none"> • e0b a e0b • e1b a e1b  <p>100 GbE cables</p>

Passo **Execute em cada módulo do controlador**

2

Cable as portas de interconexão de cluster aos switches de interconexão de cluster de 100 GbE. e0a e1a

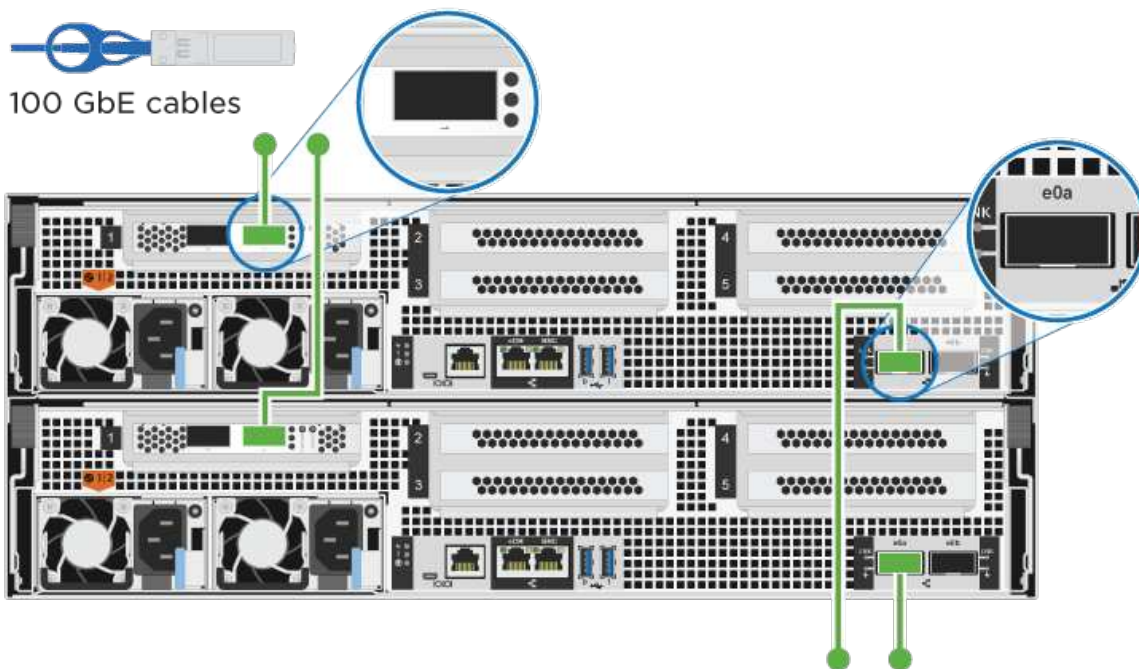

3

Faça o cabeamento das portas de gerenciamento aos switches de rede de gerenciamento

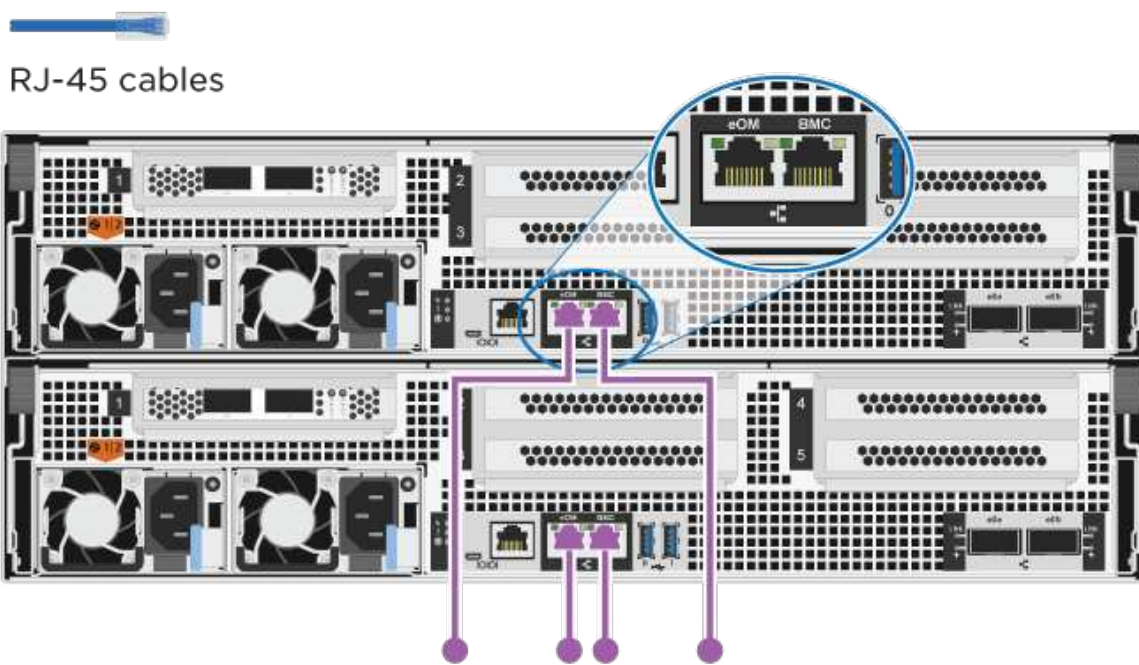

NÃO conete os cabos de energia neste momento.

2. Para executar o cabeamento opcional, consulte:

- Opção 1: Cabo para uma rede host Fibre Channel
- Opção 2: Cabo para uma rede host 10GbE
- Opção 3: Cabeamento das controladoras a um único compartimento de unidade
- Opção 4: Cabeamento das controladoras para dois compartimentos de unidades

3. Para concluir a configuração do sistema, "[Passo 4: Conclua a configuração e configuração do sistema](#)" consulte .

Cabeamento opcional: Opções dependentes da configuração de cabos

Você tem cabeamento opcional dependente da configuração para as redes de host Fibre Channel ou iSCSI ou armazenamento de conexão direta. Esse cabeamento não é exclusivo; você pode ter cabeamento para uma rede host e armazenamento.

Opção 1: Cabo para uma rede host Fibre Channel

As portas Fibre Channel nos controladores são conectadas aos switches de rede host Fibre Channel.

Antes de começar

Contacte o administrador da rede para obter informações sobre como ligar o sistema aos comutadores.

Certifique-se de que verifica a seta da ilustração para a orientação adequada da presilha de puxar do conector do cabo.

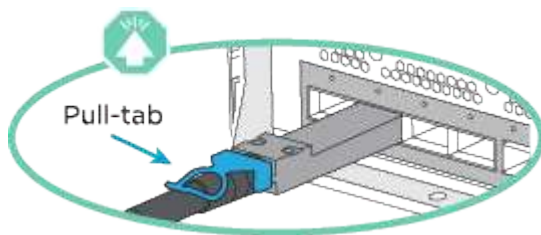

Ao inserir o conector, você deve senti-lo clicar no lugar; se você não sentir que ele clique, remova-o, vire-o e tente novamente.

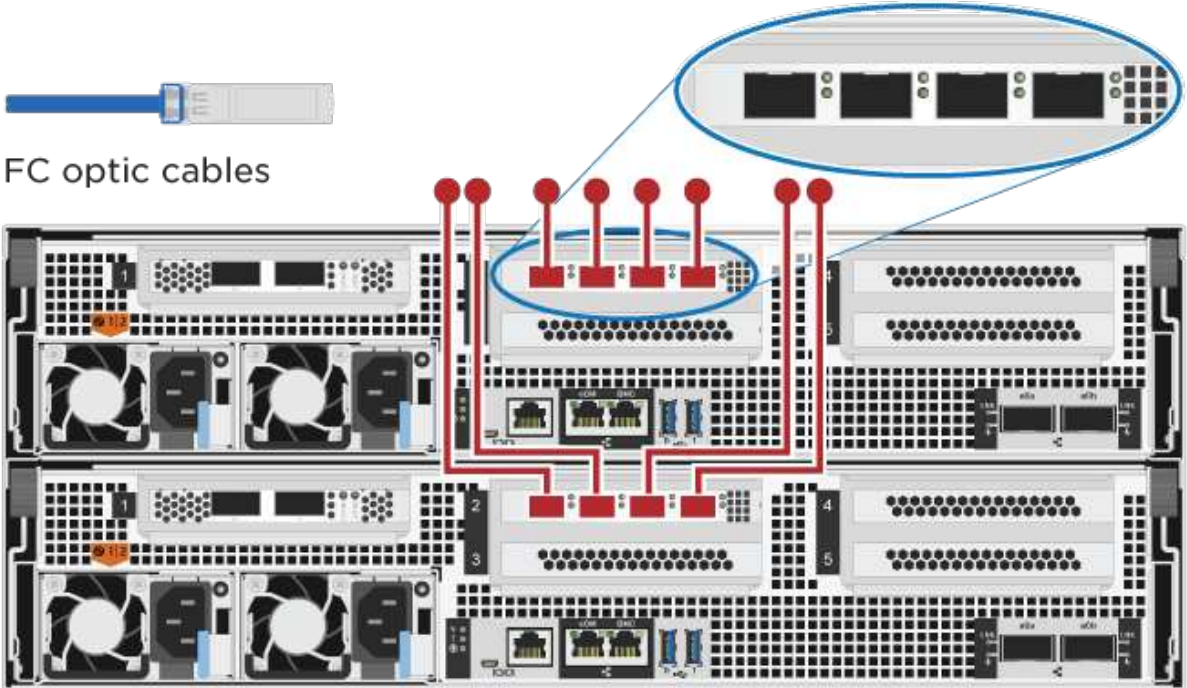
Passo	Execute em cada módulo do controlador
1	<p>Portas de cabo de 2a a 2D para os switches de host FC.</p> 
2	<p>Para executar outro cabeamento opcional, escolha entre:</p> <ul style="list-style-type: none"> • Opção 3: Cabeamento das controladoras a um único compartimento de unidade • Opção 4: Cabeamento das controladoras para dois compartimentos de unidades
3	<p>Para concluir a configuração do sistema, "Passo 4: Conclua a configuração e configuração do sistema" consulte .</p>

Opção 2: Cabo para uma rede host 10GbE

As portas 10GbE nos controladores são conetadas a 10GbE switches de rede host.

Antes de começar

Contacte o administrador da rede para obter informações sobre como ligar o sistema aos comutadores.

Certifique-se de que verifica a seta da ilustração para a orientação adequada da presilha de puxar do conetor do cabo.

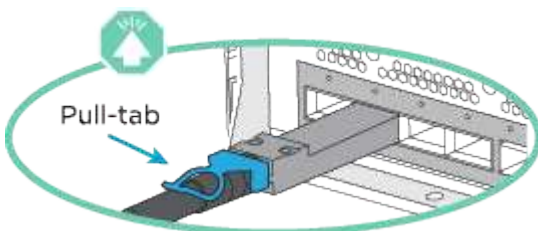

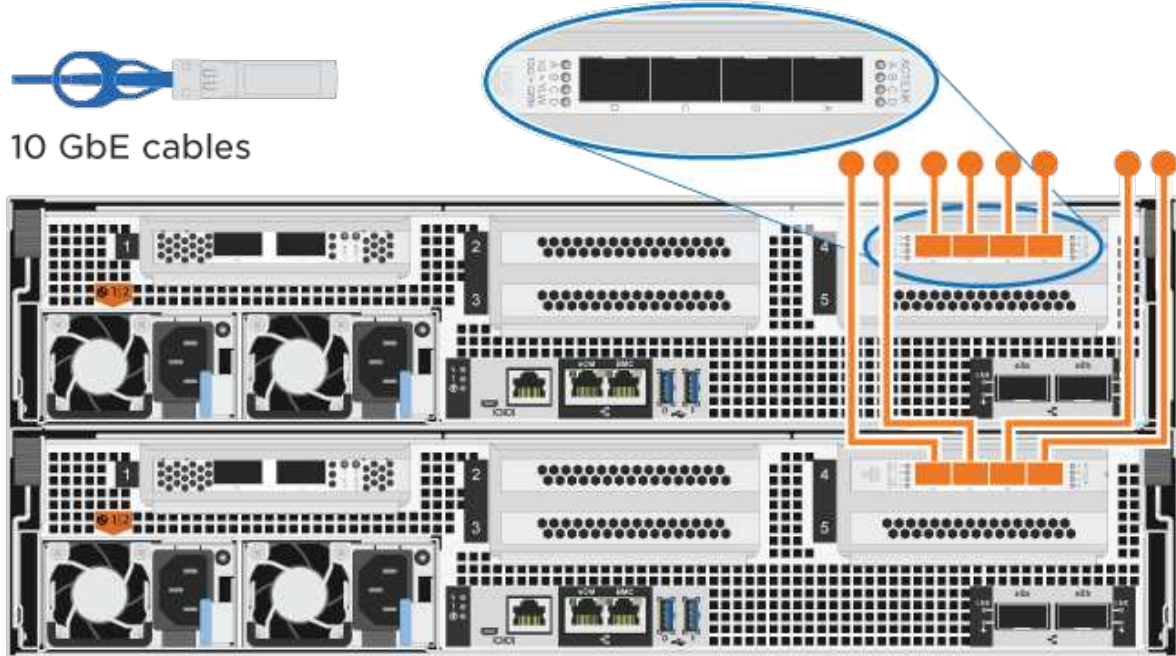

Ao inserir o conector, você deve senti-lo clicar no lugar; se você não sentir que ele clique, remova-o, vire-o e tente novamente.

Passo	Execute em cada módulo do controlador
1	<p>Portas de cabo de e4a a e4d para os switches de rede de host 10GbE.</p>  <p>10 GbE cables</p>
2	<p>Para executar outro cabeamento opcional, escolha entre:</p> <ul style="list-style-type: none">• Opção 3: Cabeamento das controladoras a um único compartimento de unidade• Opção 4: Cabeamento das controladoras para dois compartimentos de unidades
3	<p>Para concluir a configuração do sistema, "Passo 4: Conclua a configuração e configuração do sistema" consulte .</p>

Opção 3: Cabeamento das controladoras a um único compartimento de unidade

Você deve vincular cada controlador aos módulos do NSM no compartimento de unidades NS224.

Antes de começar

Certifique-se de que verifica a seta da ilustração para a orientação adequada da presilha de puxar do conector do cabo.

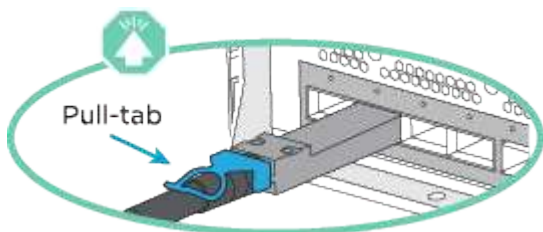



Ao inserir o conector, você deve senti-lo clicar no lugar; se você não sentir que ele clique, remova-o, vire-o e tente novamente.

Use a animação ou as etapas tabuladas para vincular seus controladores a uma única gaveta:

Animação - Cable os controladores para uma única prateleira de unidade

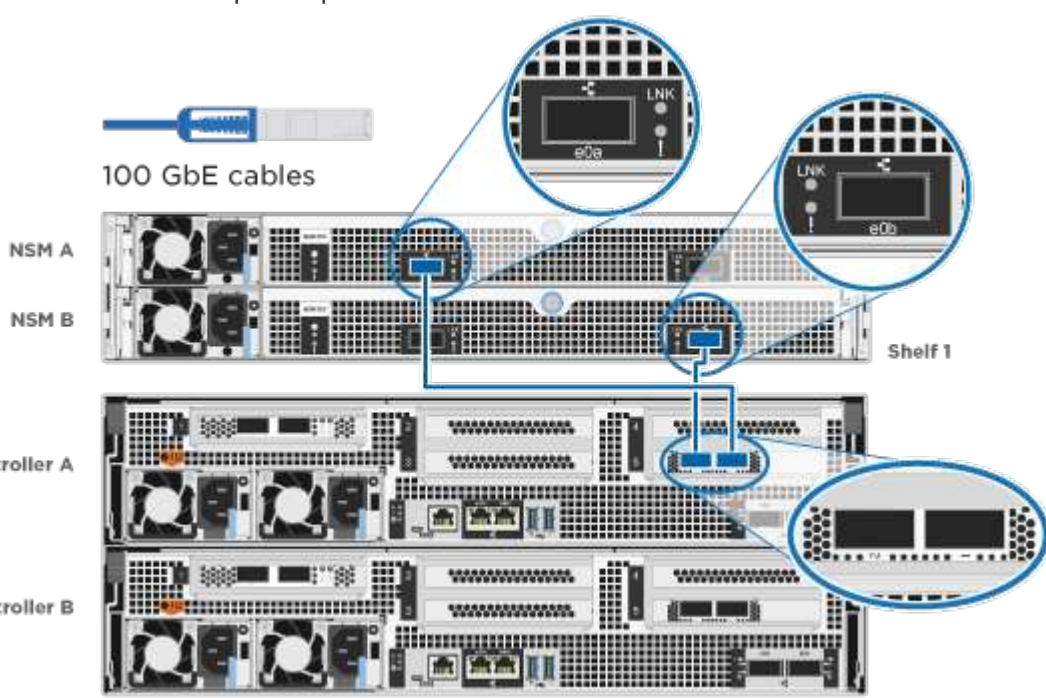
Passo	Execute em cada módulo do controlador
1	<p>Controlador de cabo A para a prateleira:</p>  <p>The diagram illustrates the connection of 100 GbE cables from two Network Service Modules (NSM A and NSM B) on Shelf 1 to two Controller modules (Controller A and Controller B). A blue 100 GbE cable is shown at the top left. The NSM modules are connected to the Controller modules via blue cables. Callouts highlight the LNK indicator on the NSM modules and the cable insertion point on the Controller modules.</p>

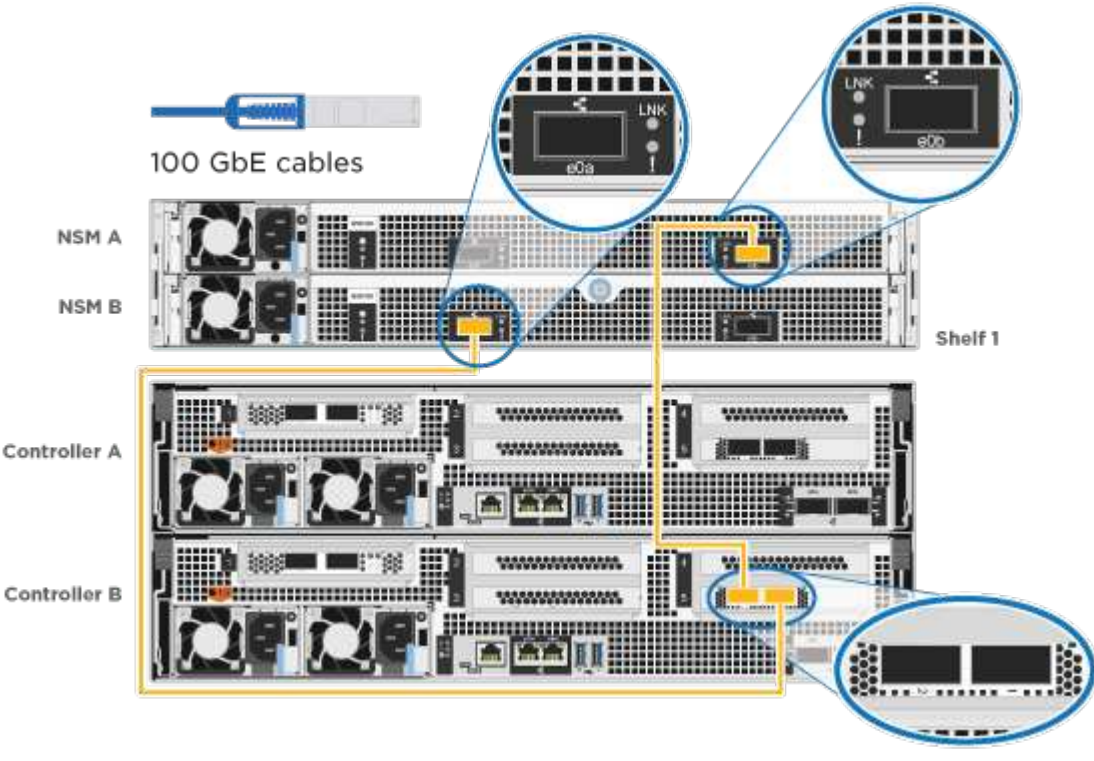
Passo	Execute em cada módulo do controlador
<p>2</p>	<p>Controlador de cabo B para a prateleira:</p> 

Para concluir a configuração do sistema, "[Passo 4: Conclua a configuração e configuração do sistema](#)" consulte .

Opção 4: Cabeamento das controladoras para dois compartimentos de unidades

Você precisa vincular cada controlador aos módulos do NSM em ambas as gavetas de unidades NS224.

Antes de começar

Certifique-se de que verifica a seta da ilustração para a orientação adequada da presilha de puxar do conector do cabo.

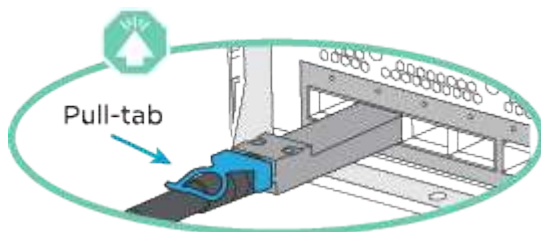

Ao inserir o conector, você deve senti-lo clicar no lugar; se você não sentir que ele clique, remova-o, vire-o e tente novamente.

Use a animação ou as etapas tabuladas para vincular os controladores a dois compartimentos de unidades:

[Animação - Cable os controladores para duas gavetas de unidade](#)

Passo **Execute em cada módulo do controlador**

1

Controlador de cabos A para as prateleiras:

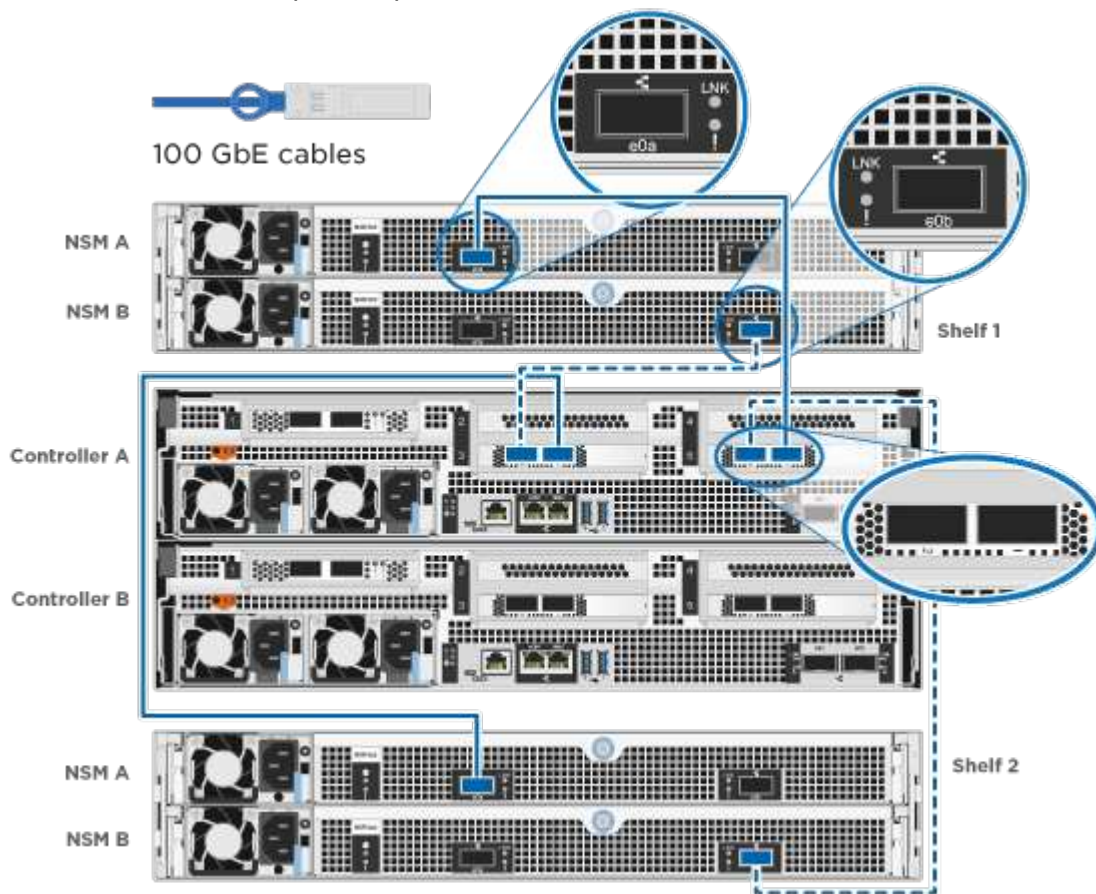

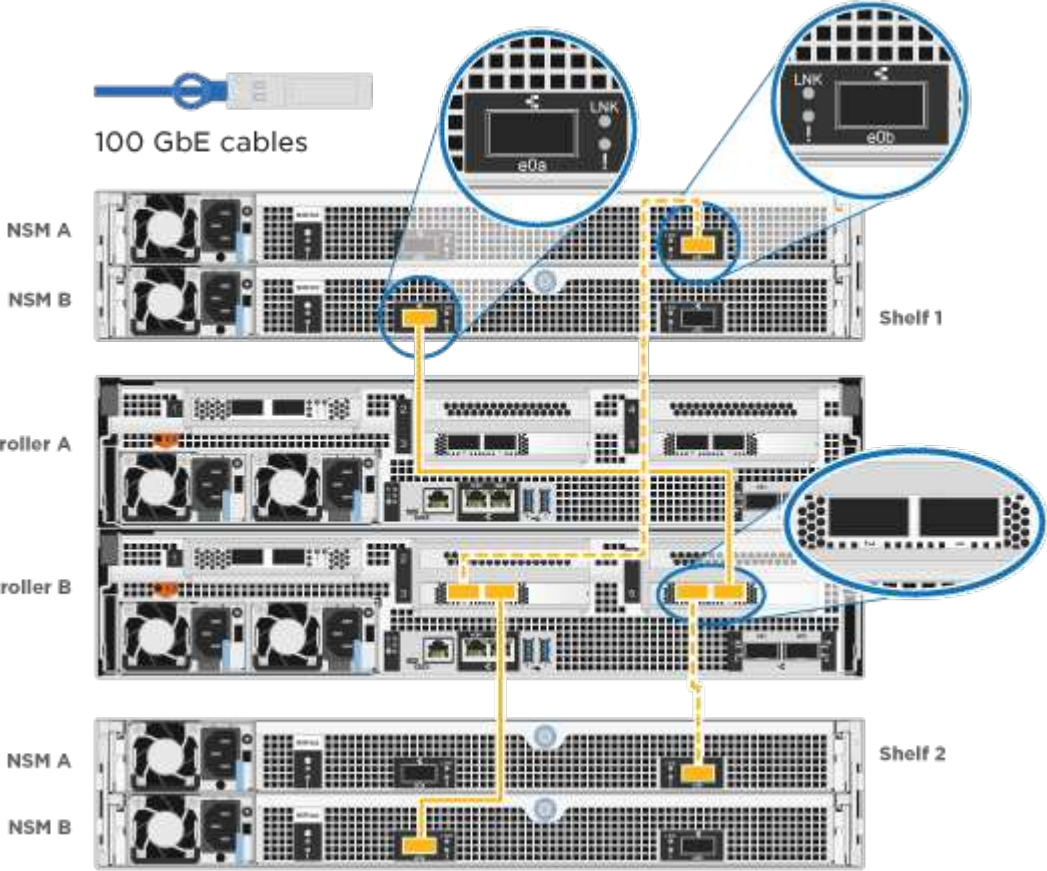
Passo	Execute em cada módulo do controlador
<p>2</p>	<p>Controlador de cabos B para as prateleiras:</p>  <p>100 GbE cables</p> <p>NSM A NSM B Shelf 1</p> <p>Controller A Controller B</p> <p>NSM A NSM B Shelf 2</p>

Para concluir a configuração do sistema, ["Passo 4: Conclua a configuração e configuração do sistema"](#) consulte .

Passo 4: Conclua a configuração e configuração do sistema

Conclua a configuração e a configuração do sistema usando a descoberta de cluster apenas com uma conexão com o switch e laptop, ou conetando-se diretamente a um controlador no sistema e, em seguida, conetando-se ao switch de gerenciamento.

Opção 1: Conclua a configuração e a configuração do sistema se a detecção de rede estiver ativada

Se tiver a detecção de rede ativada no seu computador portátil, pode concluir a configuração e configuração do sistema utilizando a detecção automática de cluster.

Passos

1. Use a animação a seguir para ativar e definir IDs de gaveta para um ou mais compartimentos de unidades:

Para gavetas de NS224 unidades, as IDs de gaveta são pré-configuradas para 00 e 01. Se pretender alterar as IDs das prateleiras, utilize a extremidade reta de um clipe de papel ou a caneta esferográfica com ponta fina para aceder ao botão ID da prateleira atrás da placa frontal.

[Animação - Definir IDs do compartimento da unidade](#)

2. Conete os cabos de alimentação às fontes de alimentação do controlador e, em seguida, conete-os a fontes de alimentação em diferentes circuitos.

O sistema começa a arrancar. A inicialização inicial pode levar até oito minutos.

3. Certifique-se de que o seu computador portátil tem a deteção de rede ativada.

Consulte a ajuda online do seu computador portátil para obter mais informações.

4. Ligue o seu computador portátil ao interruptor de gestão:



5. Selecione um ícone ONTAP listado para descobrir:

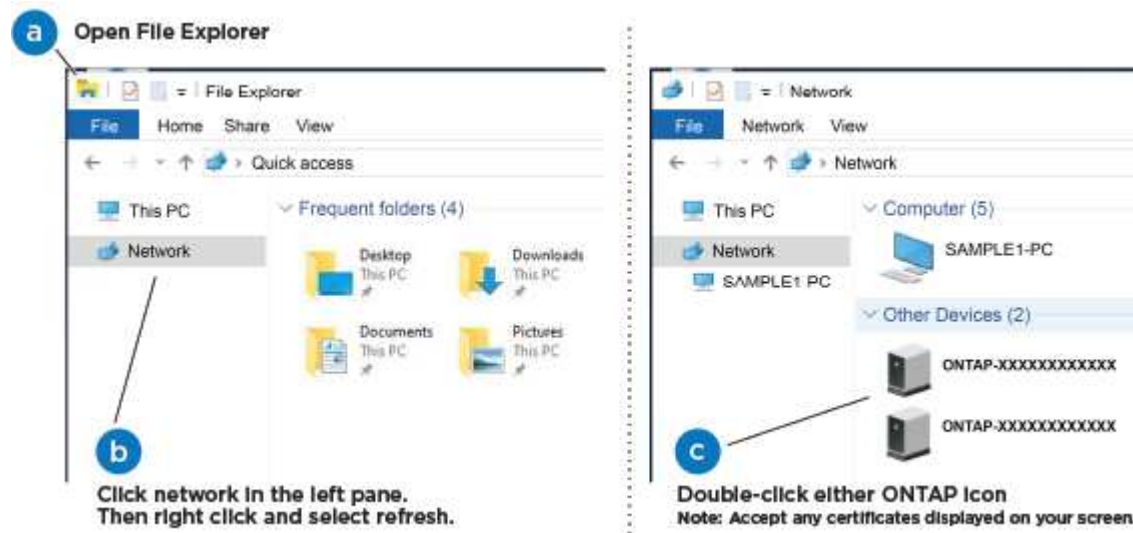

- a. Abra o Explorador de ficheiros.
- b. Clique em **rede** no painel esquerdo.
- c. Clique com o botão direito do rato e selecione **Refresh**.
- d. Clique duas vezes no ícone ONTAP e aceite quaisquer certificados exibidos na tela.

 XXXXX é o número de série do sistema para o nó de destino.

O System Manager é aberto.

6. Utilize a configuração guiada do System Manager para configurar o sistema utilizando os dados recolhidos no "[Guia de configuração do ONTAP](#)".
7. Configure a sua conta e transfira o Active IQ Config Advisor:
 - a. Inicie sessão na sua conta existente ou crie uma conta.

["Registo de suporte da NetApp"](#)

b. Registre o seu sistema.

["Registro de produto NetApp"](#)

c. Baixar Active IQ Config Advisor.

["NetApp Downloads: Config Advisor"](#)

8. Verifique a integridade do sistema executando o Config Advisor.

9. Depois de concluir a configuração inicial, vá para para ["Documentação do ONTAP 9"](#) para obter informações sobre como configurar recursos adicionais no ONTAP.

Opção 2: Conclua a configuração e a configuração do sistema se a detecção de rede não estiver ativada

Se a detecção de rede não estiver ativada no seu computador portátil, tem de concluir a configuração e a configuração utilizando esta tarefa.

Passos

1. Faça o cabo e configure o seu laptop ou console:

a. Defina a porta de console no laptop ou console para 115.200 baud com N-8-1.



Consulte a ajuda on-line do seu laptop ou console para saber como configurar a porta do console.

b. Conete o cabo do console ao laptop ou console e conete a porta do console no controle usando o cabo do console fornecido com o sistema.

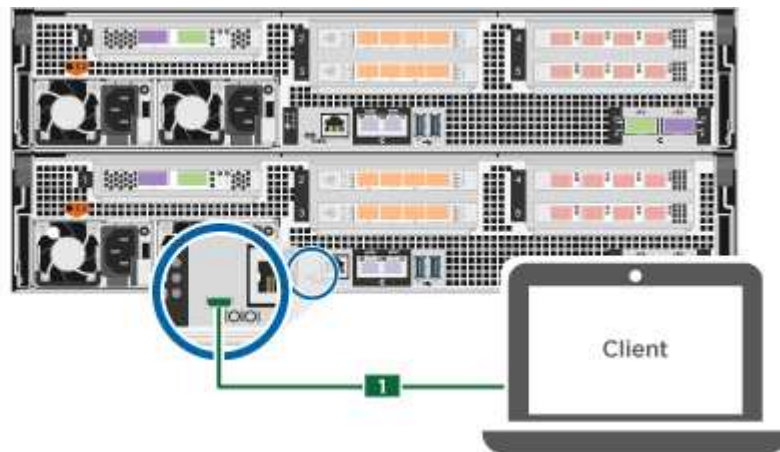

c. Conete o laptop ou o console ao switch na sub-rede de gerenciamento.

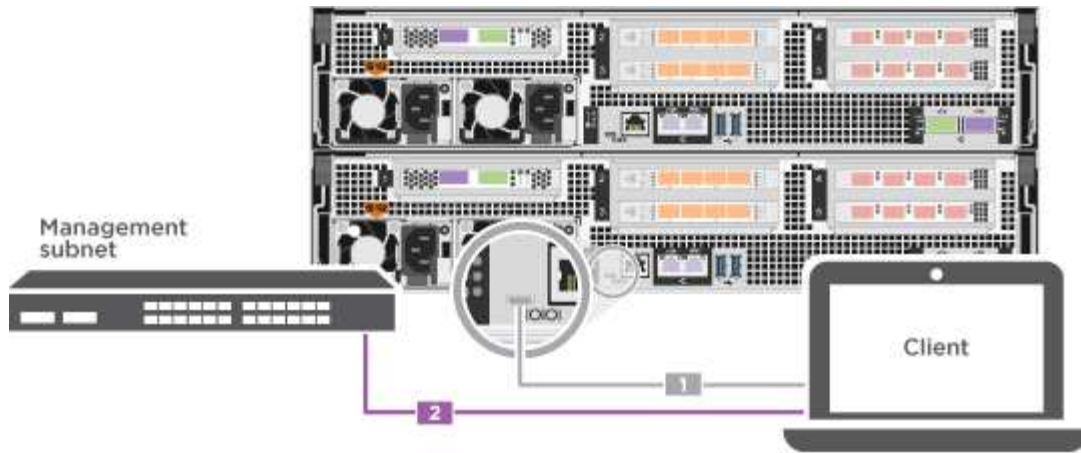

- d. Atribua um endereço TCP/IP ao laptop ou console, usando um que esteja na sub-rede de gerenciamento.
2. Use a animação a seguir para ativar e definir IDs de gaveta para um ou mais compartimentos de unidades:

Para gavetas de NS224 unidades, as IDs de gaveta são pré-configuradas para 00 e 01. Se pretender alterar as IDs das prateleiras, utilize a extremidade reta de um clipe de papel ou a caneta esferográfica com ponta fina para aceder ao botão ID da prateleira atrás da placa frontal.

Animação - Definir IDs do compartimento da unidade

3. Conete os cabos de alimentação às fontes de alimentação do controlador e, em seguida, conete-os a fontes de alimentação em diferentes circuitos.

O sistema começa a arrancar. A inicialização inicial pode levar até oito minutos.

4. Atribua um endereço IP de gerenciamento de nó inicial a um dos nós.

Se a rede de gestão tiver DHCP...	Então...
Configurado	Registre o endereço IP atribuído aos novos controladores.
Não configurado	<p>a. Abra uma sessão de console usando PuTTY, um servidor de terminal ou o equivalente para o seu ambiente.</p> <p> Verifique a ajuda on-line do seu laptop ou console se você não sabe como configurar o PuTTY.</p> <p>b. Insira o endereço IP de gerenciamento quando solicitado pelo script.</p>

5. Usando o System Manager em seu laptop ou console, configure seu cluster:
- a. Aponte seu navegador para o endereço IP de gerenciamento de nó.

 O formato para o endereço é <https://x.x.x.x+>.

- b. Configure o sistema utilizando os dados recolhidos no ["Guia de configuração do ONTAP"](#).
6. Configure a sua conta e transfira o Active IQ Config Advisor:
 - a. Inicie sessão na sua conta existente ou crie uma conta.

["Registro de suporte da NetApp"](#)
 - b. Registe o seu sistema.

["Registro de produto NetApp"](#)
 - c. Baixar Active IQ Config Advisor.

["NetApp Downloads: Config Advisor"](#)
7. Verifique a integridade do sistema executando o Config Advisor.
8. Depois de concluir a configuração inicial, vá para para ["Documentação do ONTAP 9"](#) para obter informações sobre como configurar recursos adicionais no ONTAP.

Informações sobre direitos autorais

Copyright © 2025 NetApp, Inc. Todos os direitos reservados. Impresso nos EUA. Nenhuma parte deste documento protegida por direitos autorais pode ser reproduzida de qualquer forma ou por qualquer meio — gráfico, eletrônico ou mecânico, incluindo fotocópia, gravação, gravação em fita ou storage em um sistema de recuperação eletrônica — sem permissão prévia, por escrito, do proprietário dos direitos autorais.

O software derivado do material da NetApp protegido por direitos autorais está sujeito à seguinte licença e isenção de responsabilidade:

ESTE SOFTWARE É FORNECIDO PELA NETAPP "NO PRESENTE ESTADO" E SEM QUAISQUER GARANTIAS EXPRESSAS OU IMPLÍCITAS, INCLUINDO, SEM LIMITAÇÕES, GARANTIAS IMPLÍCITAS DE COMERCIALIZAÇÃO E ADEQUAÇÃO A UM DETERMINADO PROPÓSITO, CONFORME A ISENÇÃO DE RESPONSABILIDADE DESTES DOCUMENTOS. EM HIPÓTESE ALGUMA A NETAPP SERÁ RESPONSÁVEL POR QUALQUER DANO DIRETO, INDIRETO, INCIDENTAL, ESPECIAL, EXEMPLAR OU CONSEQUENCIAL (INCLUINDO, SEM LIMITAÇÕES, AQUISIÇÃO DE PRODUTOS OU SERVIÇOS SOBRESSALIENTES; PERDA DE USO, DADOS OU LUCROS; OU INTERRUPÇÃO DOS NEGÓCIOS), INDEPENDENTEMENTE DA CAUSA E DO PRINCÍPIO DE RESPONSABILIDADE, SEJA EM CONTRATO, POR RESPONSABILIDADE OBJETIVA OU PREJUÍZO (INCLUINDO NEGLIGÊNCIA OU DE OUTRO MODO), RESULTANTE DO USO DESTES SOFTWARES, MESMO SE ADVERTIDA DA RESPONSABILIDADE DE TAL DANO.

A NetApp reserva-se o direito de alterar quaisquer produtos descritos neste documento, a qualquer momento e sem aviso. A NetApp não assume nenhuma responsabilidade nem obrigação decorrentes do uso dos produtos descritos neste documento, exceto conforme expressamente acordado por escrito pela NetApp. O uso ou a compra deste produto não representam uma licença sob quaisquer direitos de patente, direitos de marca comercial ou quaisquer outros direitos de propriedade intelectual da NetApp.

O produto descrito neste manual pode estar protegido por uma ou mais patentes dos EUA, patentes estrangeiras ou pedidos pendentes.

LEGENDA DE DIREITOS LIMITADOS: o uso, a duplicação ou a divulgação pelo governo estão sujeitos a restrições conforme estabelecido no subparágrafo (b)(3) dos Direitos em Dados Técnicos - Itens Não Comerciais no DFARS 252.227-7013 (fevereiro de 2014) e no FAR 52.227- 19 (dezembro de 2007).

Os dados aqui contidos pertencem a um produto comercial e/ou serviço comercial (conforme definido no FAR 2.101) e são de propriedade da NetApp, Inc. Todos os dados técnicos e software de computador da NetApp fornecidos sob este Contrato são de natureza comercial e desenvolvidos exclusivamente com despesas privadas. O Governo dos EUA tem uma licença mundial limitada, irrevogável, não exclusiva, intransferível e não sublicenciável para usar os Dados que estão relacionados apenas com o suporte e para cumprir os contratos governamentais desse país que determinam o fornecimento de tais Dados. Salvo disposição em contrário no presente documento, não é permitido usar, divulgar, reproduzir, modificar, executar ou exibir os dados sem a aprovação prévia por escrito da NetApp, Inc. Os direitos de licença pertencentes ao governo dos Estados Unidos para o Departamento de Defesa estão limitados aos direitos identificados na cláusula 252.227-7015(b) (fevereiro de 2014) do DFARS.

Informações sobre marcas comerciais

NETAPP, o logotipo NETAPP e as marcas listadas em <http://www.netapp.com/TM> são marcas comerciais da NetApp, Inc. Outros nomes de produtos e empresas podem ser marcas comerciais de seus respectivos proprietários.