



Gerencie redes e conexões

StorageGRID

NetApp
March 12, 2025

Índice

Gerencie redes e conexões	1
Diretrizes para redes StorageGRID	1
Redes StorageGRID predefinidas	1
Diretrizes	1
Interfaces opcionais	2
Ver endereços IP	2
Cifras suportadas para conexões TLS de saída	3
Versões suportadas do TLS	3
Pacotes de codificação TLS 1,2 suportados	4
Pacotes de codificação TLS 1,3 suportados	4
Alterar a encriptação de transferência de rede	4
Gerenciar políticas de classificação de tráfego	5
Gerenciar políticas de classificação de tráfego	5
Crie políticas de classificação de tráfego	7
Edite uma política de classificação de tráfego	12
Eliminar uma política de classificação de tráfego	15
Exibir métricas de tráfego de rede	15
Gerenciar custos de link	18
Quais são os custos da ligação	19
Atualizar custos de link	20

Gerencie redes e conexões

Diretrizes para redes StorageGRID

Você pode usar o Gerenciador de Grade para configurar e gerenciar redes e conexões StorageGRID.

[Configurar conexões de cliente S3 e Swift](#) Consulte para saber como conectar clientes S3 ou Swift.

Redes StorageGRID predefinidas

Por padrão, o StorageGRID oferece suporte a três interfaces de rede por nó de grade, permitindo que você configure a rede para cada nó de grade individual de acordo com seus requisitos de segurança e acesso.

Para obter mais informações sobre a topologia de rede, [Diretrizes de rede](#) consulte .

Rede de rede

Obrigatório. A rede de grade é usada para todo o tráfego interno do StorageGRID. Ele fornece conectividade entre todos os nós na grade, em todos os sites e sub-redes.

Rede de administração

Opcional. A rede de administração é normalmente utilizada para administração e manutenção do sistema. Ele também pode ser usado para acesso ao protocolo cliente. A rede Admin é normalmente uma rede privada e não precisa ser roteável entre sites.

Rede de clientes

Opcional. A rede de clientes é uma rede aberta normalmente usada para fornecer acesso a aplicativos clientes S3 e Swift, para que a rede de Grade possa ser isolada e protegida. A rede do cliente pode se comunicar com qualquer sub-rede acessível através do gateway local.

Diretrizes

- Cada nó de grade do StorageGRID requer uma interface de rede dedicada, endereço IP, máscara de sub-rede e gateway para cada rede à qual está atribuído.
- Um nó de grade não pode ter mais de uma interface em uma rede.
- Um único gateway, por rede, por nó de grade é suportado e deve estar na mesma sub-rede que o nó. Você pode implementar roteamento mais complexo no gateway, se necessário.
- Em cada nó, cada rede mapeia para uma interface de rede específica.

Rede	Nome da interface
Grelha	eth0
Admin (opcional)	eth1
Cliente (opcional)	eth2

- Se o nó estiver conectado a um dispositivo StorageGRID, portas específicas serão usadas para cada rede. Para obter mais detalhes, consulte as instruções de instalação do seu aparelho.
- A rota padrão é gerada automaticamente, por nó. Se o eth2 estiver ativado, o 0,0.0.0/0 usará a rede do cliente no eth2. Se o eth2 não estiver ativado, o 0,0.0.0/0 usará a rede de Grade no eth0.
- A rede do cliente não se torna operacional até que o nó da grade se junte à grade
- A rede Admin pode ser configurada durante a implantação do nó de grade para permitir o acesso à interface do usuário de instalação antes que a grade esteja totalmente instalada.

Interfaces opcionais

Opcionalmente, você pode adicionar interfaces extras a um nó. Por exemplo, você pode querer adicionar uma interface de tronco a um nó Admin ou Gateway, para que você possa usar [Interfaces VLAN](#) para segregar o tráfego pertencente a diferentes aplicativos ou locatários. Ou, talvez você queira adicionar uma interface de acesso a ser usada em um [Grupo de alta disponibilidade \(HA\)](#).

Para adicionar interfaces de tronco ou acesso, consulte o seguinte:

- **VMware (após a instalação do nó):** [VMware: Adicione interfaces de tronco ou acesso a um nó](#)
- **RHEL ou CentOS (antes de instalar o nó):** [Criar arquivos de configuração de nó](#)
- * Ubuntu ou Debian (antes de instalar o nó)*: [Criar arquivos de configuração de nó](#)
- **RHEL, CentOS, Ubuntu ou Debian (após a instalação do nó):** [Linux: Adicione interfaces de tronco ou acesso a um nó](#)

Ver endereços IP

Você pode exibir o endereço IP de cada nó de grade em seu sistema StorageGRID. Em seguida, você pode usar esse endereço IP para fazer login no nó da grade na linha de comando e executar vários procedimentos de manutenção.

O que você vai precisar

Você está conectado ao Gerenciador de Grade usando um [navegador da web suportado](#).

Sobre esta tarefa

Para obter informações sobre como alterar endereços IP, [Recuperar e manter](#) consulte .

Passos

1. Selecione **NODES > grid node > Visão geral**.
2. Selecione **Mostrar mais** à direita do título dos endereços IP.

Os endereços IP desse nó de grade são listados em uma tabela.

[Overview](#) [Hardware](#) [Network](#) [Storage](#) [Objects](#) [ILM](#) [Tasks](#)Node information [?](#)

Name: DC2-SGA-010-096-106-021

Type: Storage Node

ID: f0890e03-4c72-401f-ae92-245511a38e51

Connection state:  Connected

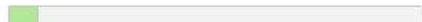
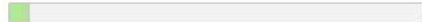
Storage used: Object data  7% [?](#)
Object metadata  5% [?](#)

Software version: 11.6.0 (build 20210915.1941.afce2d9)

IP addresses: 10.96.106.21 - eth0 (Grid Network)

[Hide additional IP addresses ^](#)

Interface ⌵	IP address ⌵
eth0 (Grid Network)	10.96.106.21
eth0 (Grid Network)	fe80::2a0:98ff:fe64:6582
hic2	10.96.106.21
hic4	10.96.106.21
mtc2	169.254.0.1

Alerts

Alert name ⌵	Severity ? ⌵	Time triggered ⌵	Current values
ILM placement unachievable ↗	 Major	2 hours ago ?	
A placement instruction in an ILM rule cannot be achieved for certain objects.			

Cifras suportadas para conexões TLS de saída

O sistema StorageGRID oferece suporte a um conjunto limitado de conjuntos de codificação para conexões TLS (Transport Layer Security) com os sistemas externos usados para federação de identidade e pools de armazenamento em nuvem.

Versões suportadas do TLS

O StorageGRID oferece suporte ao TLS 1,2 e TLS 1,3 para conexões a sistemas externos usados para federação de identidade e pools de armazenamento em nuvem.

As cifras TLS que são suportadas para utilização com sistemas externos foram selecionadas para garantir a compatibilidade com uma gama de sistemas externos. A lista é maior do que a lista de cifras que são suportadas para uso com aplicativos cliente S3 ou Swift.



As opções de configuração TLS, como versões de protocolo, cifras, algoritmos de troca de chaves e algoritmos MAC, não são configuráveis no StorageGRID. Entre em Contato com o representante da sua conta do NetApp se você tiver solicitações específicas sobre essas configurações.

Pacotes de codificação TLS 1,2 suportados

Os seguintes conjuntos de codificação TLS 1,2 são suportados:

- TLS_ECDHE_RSA_WITH_AES_128_GCM_SHA256
- TLS_ECDHE_RSA_WITH_AES_256_GCM_SHA384
- TLS_ECDHE_ECDSA_WITH_AES_128_GCM_SHA256
- TLS_ECDHE_ECDSA_WITH_AES_256_GCM_SHA384
- TLS_ECDHE_RSA_WITH_CHACHA20_POLY1305
- TLS_ECDHE_ECDSA_WITH_CHACHA20_POLY1305
- TLS_RSA_WITH_AES_128_GCM_SHA256
- TLS_RSA_WITH_AES_256_GCM_SHA384

Pacotes de codificação TLS 1,3 suportados

Os seguintes conjuntos de codificação TLS 1,3 são suportados:

- TLS_AES_256_GCM_SHA384
- TLS_CHACHA20_POLY1305_SHA256
- TLS_AES_128_GCM_SHA256

Alterar a encriptação de transferência de rede

O sistema StorageGRID usa a Segurança da camada de Transporte (TLS) para proteger o tráfego de controle interno entre nós de grade. A opção Network Transfer Encryption (encriptação de transferência de rede) define o algoritmo utilizado pelo TLS para encriptar o tráfego de controle entre nós de grelha. Esta definição não afeta a encriptação de dados.

O que você vai precisar

- Você está conectado ao Gerenciador de Grade usando um [navegador da web suportado](#).
- Você tem permissões de acesso específicas.

Sobre esta tarefa

Por padrão, a criptografia de transferência de rede usa o algoritmo AES256-SHA. O tráfego de controle também pode ser criptografado usando o algoritmo AES128-SHA.

Passos

1. Selecione **CONFIGURATION > System > Grid options**.
2. Na seção Opções de rede, altere criptografia de transferência de rede para **AES128-SHA** ou **AES256-SHA** (padrão).

Network Options



3. Selecione **Guardar**.

Gerenciar políticas de classificação de tráfego

Gerenciar políticas de classificação de tráfego

Para aprimorar suas ofertas de qualidade de serviço (QoS), você pode criar políticas de classificação de tráfego para identificar e monitorar diferentes tipos de tráfego de rede. Essas políticas podem ajudar na limitação e monitoramento de tráfego.

As políticas de classificação de tráfego são aplicadas a pontos de extremidade no serviço de balanceador de carga do StorageGRID para nós de gateway e nós de administração. Para criar políticas de classificação de tráfego, você já deve ter criado pontos de extremidade do balanceador de carga.

Regras correspondentes

Cada política de classificação de tráfego contém uma ou mais regras correspondentes para identificar o tráfego de rede relacionado a uma ou mais das seguintes entidades:

- Baldes
- Inquilinos
- Sub-redes (IPv4 sub-redes contendo o cliente)
- Pontos finais (pontos finais do balanceador de carga)

O StorageGRID monitora o tráfego que corresponde a qualquer regra dentro da política de acordo com os objetivos da regra. Qualquer tráfego que corresponda a qualquer regra de uma política é tratado por essa política. Por outro lado, você pode definir regras para corresponder a todo o tráfego, exceto uma entidade especificada.

Limitação de tráfego

Opcionalmente, você pode definir limites para uma política com base nos seguintes parâmetros:

- Agregar largura de banda em
- Agregar largura de banda para fora
- Solicitações de leitura simultânea
- Solicitações de gravação simultânea
- Largura de banda por solicitação in
- Saída de largura de banda por solicitação

- Leia a taxa de solicitação
- Taxa de solicitações de gravação

Os valores-limite são impostos por balanceador de carga. Se o tráfego for distribuído simultaneamente em vários balanceadores de carga, as taxas máximas totais são vários dos limites de taxa especificados.



Você pode criar políticas para limitar a largura de banda agregada ou limitar a largura de banda por solicitação. No entanto, o StorageGRID não pode limitar ambos os tipos de largura de banda ao mesmo tempo. Os limites de largura de banda agregada podem impor um impacto menor no desempenho adicional no tráfego não limitado.

Para limites de largura de banda agregada ou por solicitação, as solicitações são transmitidas ou enviadas pela taxa definida. O StorageGRID só pode impor uma velocidade, então a correspondência de política mais específica, por tipo matcher, é a aplicada. Para todos os outros tipos de limite, as solicitações do cliente são atrasadas em 250 milissegundos e recebem uma resposta de retardo 503 para solicitações que excedem qualquer limite de política correspondente.

No Gerenciador de Grade, você pode visualizar gráficos de tráfego e verificar se as políticas estão aplicando os limites de tráfego esperados.

Use políticas de classificação de tráfego com SLAs

Você pode usar políticas de classificação de tráfego em conjunto com limites de capacidade e proteção de dados para aplicar acordos de nível de serviço (SLAs) que fornecem detalhes sobre capacidade, proteção de dados e desempenho.

Os limites de classificação de tráfego são implementados por balanceador de carga. Se o tráfego for distribuído simultaneamente em vários balanceadores de carga, as taxas máximas totais são vários dos limites de taxa especificados.

O exemplo a seguir mostra três níveis de um SLA. Você pode criar políticas de classificação de tráfego para alcançar os objetivos de desempenho de cada nível de SLA.

Nível de serviço	Capacidade	Proteção de dados	Desempenho	Custo
Ouro	1 PB de armazenamento permitido	3 copiar regra ILM	25 K solicitações/seg Largura de banda de 5 GB/seg (40 Gbps)	dólares por mês
Prata	250 TB de armazenamento permitido	2 copiar regra ILM	10 K solicitações/seg Largura de banda de 1,25 GB/seg (10 Gbps)	dólares por mês

Nível de serviço	Capacidade	Proteção de dados	Desempenho	Custo
Bronze	100 TB de armazenamento permitido	2 copiar regra ILM	5 K solicitações/seg Largura de banda de 1 GB/seg (8 Gbps)	dólares por mês

Crie políticas de classificação de tráfego

Você cria políticas de classificação de tráfego se quiser monitorar e, opcionalmente, limitar o tráfego de rede por intervalo, localitário, sub-rede IP ou ponto de extremidade do balanceador de carga. Opcionalmente, você pode definir limites para uma política com base na largura de banda, no número de solicitações simultâneas ou na taxa de solicitações.

O que você vai precisar

- Você está conectado ao Gerenciador de Grade usando um [navegador da web suportado](#).
- Você tem a permissão de acesso root.
- Você criou todos os pontos de extremidade do balanceador de carga que deseja corresponder.
- Você criou quaisquer inquilinos que você deseja combinar.

Passos

1. Selecione **CONFIGURATION > Network > Traffic Classification**.

É apresentada a página políticas de classificação de tráfego.

Traffic Classification Policies

Traffic classification policies can be used to identify network traffic for metrics reporting and optional traffic limiting.

+ Create
✎ Edit
✕ Remove
📊 Metrics

Name	Description	ID
<i>No policies found.</i>		

2. Selecione **criar**.

É apresentada a caixa de diálogo criar política de classificação de tráfego.

Create Traffic Classification Policy



Policy

Name 

Description

Matching Rules

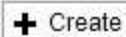
Traffic that matches any rule is included in the policy.

Type	Inverse Match	Match Value
------	---------------	-------------

No matching rules found.

Limits (Optional)

Type	Value	Units
------	-------	-------

No limits found.

Cancel

Save

3. No campo **Nome**, insira um nome para a política.

Introduza um nome descritivo para que possa reconhecer a política.

4. Opcionalmente, adicione uma descrição para a política no campo **Description**.

Por exemplo, descreva ao que esta política de classificação de tráfego se aplica e ao que ela limitará.

5. Crie uma ou mais regras correspondentes para a política.

Regras de correspondência controlam quais entidades serão afetadas por esta política de classificação de tráfego. Por exemplo, selecione Locatário se desejar que essa diretiva se aplique ao tráfego de rede de um locatário específico. Ou selecione ponto final se pretender que esta política se aplique ao tráfego de rede num ponto de extremidade do balanceador de carga específico.

- a. Selecione **criar** na seção **regras correspondentes**.

A caixa de diálogo criar regra de correspondência é exibida.

Create Matching Rule

Matching Rules

Type ⓘ -- Choose One -- ▾

Match Value ⓘ Choose type before providing match value

Inverse Match ⓘ

Cancel Apply

b. Na lista suspensa **Type**, selecione o tipo de entidade a ser incluída na regra correspondente.

c. No campo **valor de correspondência**, insira um valor de correspondência com base no tipo de entidade que você escolheu.

- Balde: Introduza um nome de intervalo.
- Bucket Regex: Insira uma expressão regular que será usada para corresponder a um conjunto de nomes de bucket.

A expressão regular não está ancorada. Use a âncora "caret" para corresponder ao início do nome do intervalo e use a âncora "doll" para corresponder ao final do nome.

- CIDR: Insira uma sub-rede IPv4, na notação CIDR, que corresponda à sub-rede desejada.
 - Endpoint: Selecione um endpoint na lista de endpoints existentes. Esses são os pontos finais do balanceador de carga definidos na página pontos finais do balanceador de carga. [Configurar pontos de extremidade do balanceador de carga](#) Consulte .
 - Locatário: Selecione um locatário na lista de inquilinos existentes. A correspondência de inquilinos baseia-se na propriedade do bucket que está sendo acessado. O acesso anônimo a um bucket corresponde ao locatário que possui o bucket.
- d. Se você quiser corresponder todo tráfego de rede *exceto* tráfego consistente com o valor tipo e correspondência definido, marque a caixa de seleção **Inverse**. Caso contrário, deixe a caixa de seleção desmarcada.

Por exemplo, se você quiser que essa política se aplique a todos os pontos finais do balanceador de carga, especifique o ponto final do balanceador de carga a ser excluído e selecione **inverso**.



Para uma política que contenha vários matchers em que pelo menos um é um matcher inverso, tenha cuidado para não criar uma política que corresponda a todas as solicitações.

e. Selecione **aplicar**.

A regra é criada e está listada na tabela regras correspondentes.

+ Create Edit Remove		
Type	Inverse Match	Match Value
Bucket Regex	✓	control-ld+

Displaying 1 matching rule.

Limits (Optional)

+ Create Edit Remove			
Type	Value	Type	Units
No limits found.			

Cancel Save

a. Repita estas etapas para cada regra que você deseja criar para a política.

 O tráfego que corresponde a qualquer regra é Tratado pela política.

6. Opcionalmente, crie limites para a política.



 Mesmo que você não crie limites, o StorageGRID coleta métricas para que você possa monitorar o tráfego de rede que corresponde à política.

a. Selecione **criar** na seção **limites**.

A caixa de diálogo criar limite é exibida.

Create Limit

Limits (Optional)

Type  

Aggregate rate limits in use. Per-request rate limits are not available. 

Value 

Cancel Apply

b. Na lista suspensa **Type**, selecione o tipo de limite que deseja aplicar à política.

Na lista a seguir, **in** refere-se ao tráfego de clientes S3 ou Swift para o balanceador de carga StorageGRID, e **OUT** refere-se ao tráfego do balanceador de carga para clientes S3 ou Swift.

- Agregar largura de banda em
- Agregar largura de banda para fora
- Solicitações de leitura simultânea
- Solicitações de gravação simultânea
- Largura de banda por solicitação in
- Saída de largura de banda por solicitação
- Leia a taxa de solicitação
- Taxa de solicitações de gravação



Você pode criar políticas para limitar a largura de banda agregada ou limitar a largura de banda por solicitação. No entanto, o StorageGRID não pode limitar ambos os tipos de largura de banda ao mesmo tempo. Os limites de largura de banda agregada podem impor um impacto menor no desempenho adicional no tráfego não limitado.

Para limites de largura de banda, o StorageGRID aplica a política que melhor corresponde ao tipo de limite definido. Por exemplo, se você tem uma política que limita o tráfego em apenas uma direção, então o tráfego na direção oposta será ilimitado, mesmo que haja tráfego que corresponda a políticas adicionais que tenham limites de largura de banda. A StorageGRID implementa as correspondências "melhores" para limites de largura de banda na seguinte ordem:

- Endereço IP exato (/máscara 32)
- Nome exato do balde
- Regex do balde
- Locatário
- Endpoint
- Correspondências CIDR não exatas (não /32)
- Correspondências inversas

c. No campo **value**, insira um valor numérico para o tipo de limite escolhido.

As unidades esperadas são mostradas quando você seleciona um limite.

d. Selecione **aplicar**.

O limite é criado e é listado na tabela limites.

Type	Inverse Match	Match Value
<input checked="" type="radio"/> Bucket Regex	<input checked="" type="checkbox"/>	control-ld+

Displaying 1 matching rule.

Limits (Optional)

Type	Value	Units
<input checked="" type="radio"/> Aggregate Bandwidth Out	10000000000	Bytes/Second

Displaying 1 limit.

Cancel Save

e. Repita estas etapas para cada limite que você deseja adicionar à política.

Por exemplo, se você quiser criar um limite de largura de banda de 40 Gbps para um nível SLA, crie uma largura de banda agregada no limite e um limite de largura de banda agregada para fora e defina cada um para 40 Gbps.



Para converter megabytes por segundo em gigabits por segundo, multiplique por oito. Por exemplo, 125 MB/s é equivalente a 1.000 Mbps ou 1 Gbps.

7. Quando terminar de criar regras e limites, selecione **Salvar**.

A política é guardada e está listada na tabela políticas de classificação de tráfego.

Traffic Classification Policies

Traffic classification policies can be used to identify network traffic for metrics reporting and optional traffic limiting.

Name	Description	ID
<input type="radio"/> ERP Traffic Control	Manage ERP traffic into the grid	cd9afbc7-b85e-4208-b6f8-7e8a79e2c574
<input checked="" type="radio"/> Fabric Pools	Monitor Fabric Pools	223b0cbb-6968-4646-b32d-7665bddc894b

Displaying 2 traffic classification policies.

O tráfego de clientes S3 e Swift agora é Tratado de acordo com as políticas de classificação de tráfego. Você pode visualizar gráficos de tráfego e verificar se as políticas estão aplicando os limites de tráfego esperados. [Exibir métricas de tráfego de rede](#)Consulte .

Edite uma política de classificação de tráfego

Você pode editar uma política de classificação de tráfego para alterar seu nome ou

descrição, ou para criar, editar ou excluir quaisquer regras ou limites para a política.

O que você vai precisar

- Você está conectado ao Gerenciador de Grade usando um [navegador da web suportado](#).
- Você tem a permissão de acesso root.

Passos

1. Selecione **CONFIGURATION > Network > Traffic Classification**.

A página políticas de classificação de tráfego é exibida e as políticas existentes são listadas na tabela.

Traffic Classification Policies

Traffic classification policies can be used to identify network traffic for metrics reporting and optional traffic limiting.



	Name	Description	ID
<input type="radio"/>	ERP Traffic Control	Manage ERP traffic into the grid	cd9afbc7-b85e-4208-b6f8-7e8a79e2c574
<input checked="" type="radio"/>	Fabric Pools	Monitor Fabric Pools	223b0cbb-6968-4646-b32d-7665bddc894b

Displaying 2 traffic classification policies.

2. Selecione o botão de opção à esquerda da política que pretende editar.
3. Selecione **Editar**.

A caixa de diálogo Editar diretiva de classificação de tráfego é exibida.

Edit Traffic Classification Policy "Fabric Pools"

Policy

Name 

Fabric Pools

Description (optional)

Monitor Fabric Pools

Matching Rules

Traffic that matches any rule is included in the policy.

 Create	 Edit	 Remove
Type	Inverse Match	Match Value
<input checked="" type="checkbox"/> CIDR		10.10.152.0/24
Displaying 1 matching rule.		

Limits (Optional)

 Create	 Edit	 Remove	
Type	Value	Type	Units
No limits found.			

Cancel

Save

4. Crie, edite ou remova regras e limites correspondentes conforme necessário.
 - a. Para criar uma regra ou limite correspondente, selecione **criar** e siga as instruções para criar uma regra ou criar um limite.
 - b. Para editar uma regra ou limite correspondente, selecione o botão de opção para a regra ou limite, selecione **Editar** na seção **regras correspondentes** ou na seção **limites** e siga as instruções para criar uma regra ou criar um limite.
 - c. Para remover uma regra ou limite correspondente, selecione o botão de opção para a regra ou limite e selecione **Remover**. Em seguida, selecione **OK** para confirmar que deseja remover a regra ou limite.
5. Quando terminar de criar ou editar uma regra ou um limite, selecione **aplicar**.
6. Quando terminar de editar a política, selecione **Guardar**.

As alterações feitas na política são salvas e o tráfego de rede é agora Tratado de acordo com as políticas de classificação de tráfego. Você pode visualizar gráficos de tráfego e verificar se as políticas estão aplicando os limites de tráfego esperados.

Eliminar uma política de classificação de tráfego

Se você não precisar mais de uma política de classificação de tráfego, você pode excluí-la.

O que você vai precisar

- Você está conectado ao Gerenciador de Grade usando um [navegador da web suportado](#).
- Você tem a permissão de acesso root.

Passos

1. Selecione **CONFIGURATION > Network > Traffic Classification**.

A página políticas de classificação de tráfego é exibida e as políticas existentes são listadas na tabela.

Traffic Classification Policies

Traffic classification policies can be used to identify network traffic for metrics reporting and optional traffic limiting.

Name	Description	ID
<input type="radio"/> ERP Traffic Control	Manage ERP traffic into the grid	cd9afbc7-b85e-4208-b6f8-7e8a79e2c574
<input checked="" type="radio"/> Fabric Pools	Monitor Fabric Pools	223b0cbb-6968-4646-b32d-7665bddc894b

Displaying 2 traffic classification policies.

2. Selecione o botão de opção à esquerda da política que pretende eliminar.
3. Selecione **Remove**.

É apresentada uma caixa de diálogo Aviso.



4. Selecione **OK** para confirmar que deseja excluir a política.

A política é eliminada.

Exibir métricas de tráfego de rede

Pode monitorizar o tráfego de rede visualizando os gráficos disponíveis na página políticas de classificação de tráfego.

O que você vai precisar

- Você está conectado ao Gerenciador de Grade usando um [navegador da web suportado](#).

- Você tem a permissão de acesso root ou a permissão Contas do Locatário.

Sobre esta tarefa

Para qualquer política de classificação de tráfego existente, você pode exibir métricas para o serviço Load Balancer para determinar se a diretiva está limitando com êxito o tráfego na rede. Os dados nos gráficos podem ajudá-lo a determinar se você precisa ajustar a política.

Mesmo que nenhum limite seja definido para uma política de classificação de tráfego, as métricas são coletadas e os gráficos fornecem informações úteis para entender as tendências de tráfego.

Passos

1. Selecione **CONFIGURATION > Network > Traffic Classification**.

A página políticas de classificação de tráfego é exibida e as políticas existentes são listadas na tabela.

Traffic Classification Policies

Traffic classification policies can be used to identify network traffic for metrics reporting and optional traffic limiting.

	Name	Description	ID
<input type="radio"/>	ERP Traffic Control	Manage ERP traffic into the grid	cd9afbc7-b85e-4208-b6f8-7e8a79e2c574
<input checked="" type="radio"/>	Fabric Pools	Monitor Fabric Pools	223b0cbb-6968-4646-b32d-7665bd8c894b

Displaying 2 traffic classification policies.



Os botões **criar**, **Editar** e **Remover** serão desativados se você tiver a permissão Contas do locatário, mas não tiver a permissão de acesso root.

2. Selecione o botão de opção à esquerda da política para a qual deseja exibir as métricas.
3. Selecione **Metrics**.

Uma nova janela do navegador é aberta e os gráficos da Política de classificação de tráfego são exibidos. Os gráficos exibem métricas apenas para o tráfego que corresponde à política selecionada.

Você pode selecionar outras políticas para exibir usando a lista suspensa **policy**.



Os gráficos a seguir estão incluídos na página da Web.

- Tráfego de solicitação do Load Balancer: Este gráfico fornece uma média móvel de 3 minutos da taxa de transferência de dados transmitidos entre os pontos de extremidade do balanceador de carga e os clientes que fazem as solicitações, em bits por segundo.
- Taxa de conclusão da solicitação do Load Balancer: Este gráfico fornece uma média móvel de 3 minutos do número de solicitações concluídas por segundo, discriminada por tipo de solicitação (OBTER, COLOCAR, CABEÇA e EXCLUIR). Este valor é atualizado quando os cabeçalhos de uma nova solicitação tiverem sido validados.
- Taxa de resposta de erro: Este gráfico fornece uma média móvel de 3 minutos do número de respostas de erro retornadas aos clientes por segundo, discriminada pelo código de resposta de erro.
- Duração média da solicitação (não-erro): Este gráfico fornece uma média móvel de 3 minutos de duração da solicitação, discriminada por tipo de solicitação (OBTER, COLOCAR, CABEÇA e EXCLUIR). Cada duração da solicitação começa quando um cabeçalho de solicitação é analisado pelo serviço Load Balancer e termina quando o corpo de resposta completo é retornado ao cliente.
- Taxa de solicitação de gravação por tamanho do objeto: Este mapa de calor fornece uma média móvel de 3 minutos da taxa na qual as solicitações de gravação são concluídas com base no tamanho do objeto. Neste contexto, as solicitações de escrita referem-se apenas a SOLICITAÇÕES PUT.
- Taxa de solicitação de leitura por tamanho do objeto: Este mapa de calor fornece uma média móvel de 3 minutos da taxa na qual as solicitações de leitura são concluídas com base no tamanho do objeto. Neste contexto, as solicitações de leitura referem-se apenas a SOLICITAÇÕES GET. As cores no mapa de calor indicam a frequência relativa de um tamanho de objeto dentro de um gráfico individual. As cores mais frias (por exemplo, roxo e azul) indicam taxas relativas mais baixas, e as cores mais quentes (por exemplo, laranja e vermelho) indicam taxas relativas mais altas.

4. Passe o cursor sobre um gráfico de linhas para ver um pop-up de valores em uma parte específica do gráfico.

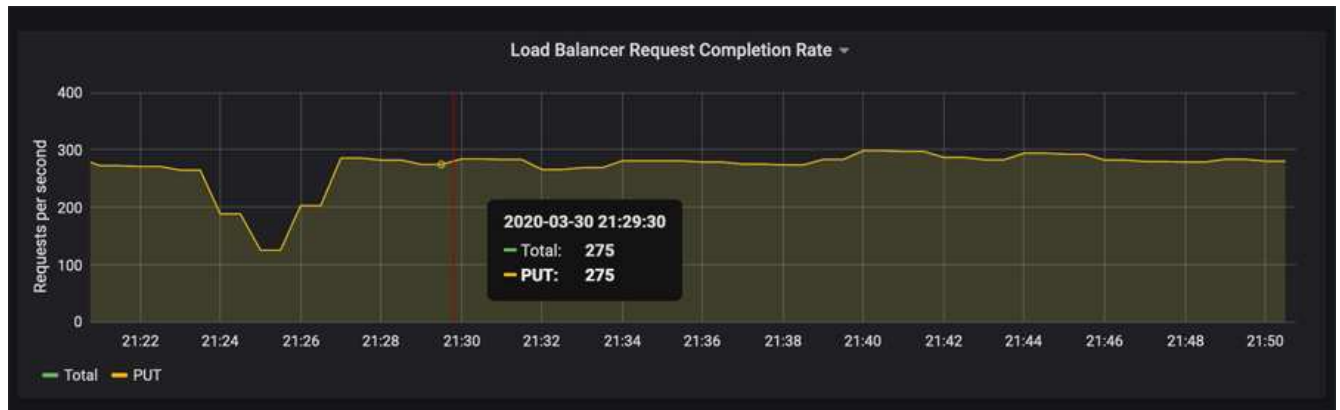

5. Passe o cursor sobre um mapa de calor para ver um pop-up que mostra a data e a hora da amostra, os tamanhos de objetos que são agregados na contagem e o número de solicitações por segundo durante esse período de tempo.

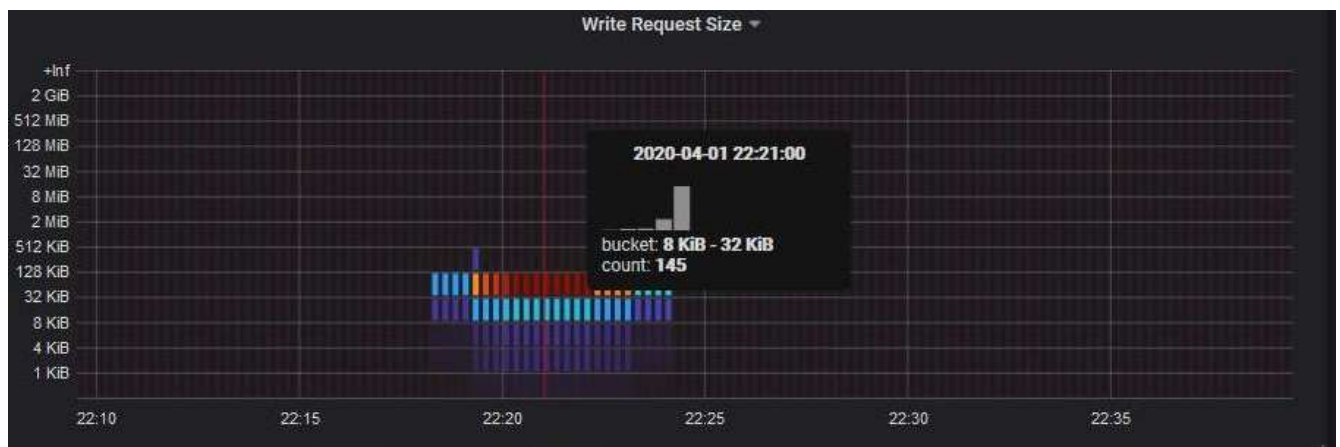

6. Use a lista suspensa **Policy** (Política*) no canto superior esquerdo para selecionar uma política diferente.

São apresentados os gráficos da política selecionada.

7. Em alternativa, aceda aos gráficos a partir do menu **SUPPORT**.
 - a. Selecione **SUPPORT > Tools > Metrics**.
 - b. Na seção **Grafana** da página, selecione **Política de classificação de tráfego**.
 - c. Selecione a política na lista suspensa no canto superior esquerdo da página.

As políticas de classificação de tráfego são identificadas pelo seu ID. Os IDs de política são listados na página políticas de classificação de tráfego.

8. Analise os gráficos para determinar com que frequência a política está limitando o tráfego e se você precisa ajustar a política.

Informações relacionadas

[Monitorar e solucionar problemas](#)

Gerenciar custos de link

Quais são os custos da ligação

Os custos de link permitem que você priorize qual local do data center fornece um serviço solicitado quando existem dois ou mais locais de data center. Você pode ajustar os custos de link para refletir a latência entre sites.

- Os custos de link são usados para priorizar qual cópia de objeto é usada para cumprir recuperações de objetos.
- Os custos de link são usados pela API de gerenciamento de grade e pela API de gerenciamento de locatário para determinar quais serviços internos do StorageGRID devem ser usados.
- Os custos de link são usados pelo serviço CLB (Connection Load Balancer) obsoleto nos nós do Gateway para direcionar as conexões do cliente. [Como funciona o balanceamento de carga - serviço CLB](#) Consulte .

O diagrama mostra uma grade de três sites que tem custos de link configurados entre sites:

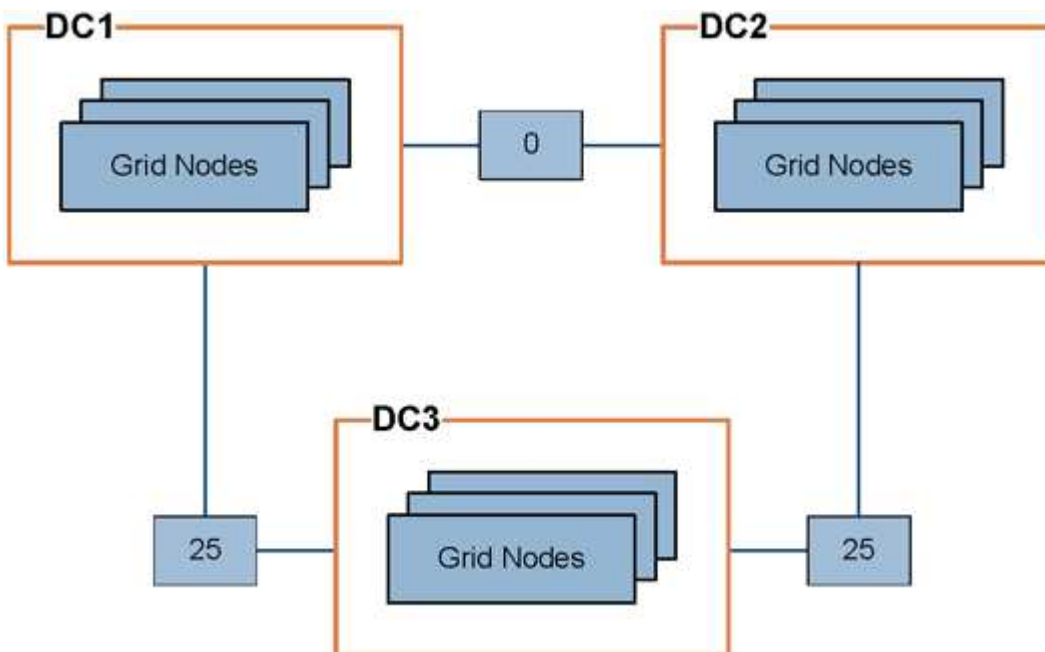

- O serviço CLB nos nós de Gateway distribui igualmente as conexões de cliente para todos os nós de armazenamento no mesmo local do data center e para qualquer local do data center com um custo de link de 0.

No exemplo, um nó de gateway no local do data center 1 (DC1) distribui igualmente as conexões de cliente para nós de storage em DC1 e para nós de storage em DC2. Um nó de gateway em DC3 envia conexões de cliente somente para nós de storage em DC3.

- Ao recuperar um objeto que existe como várias cópias replicadas, o StorageGRID recupera a cópia no data center que tem o menor custo de link.

No exemplo, se um aplicativo cliente em DC2 recupera um objeto que é armazenado em DC1 e DC3, o objeto é recuperado de DC1, porque o custo do link de DC1 para DC2 é 0, o que é menor do que o custo do link de DC3 para DC2 (25).

Os custos de ligação são números relativos arbitrários sem unidade de medida específica. Por exemplo, um custo de link de 50 é usado menos preferencialmente do que um custo de link de 25. A tabela mostra os custos de link comumente usados.

Link	Custo da ligação	Notas
Entre locais de data center físico	25 (predefinição)	Data centers conectados por um link WAN.
Entre locais lógicos de data center no mesmo local físico	0	Data centers lógicos no mesmo prédio físico ou campus conectados por uma LAN.

Atualizar custos de link

Você pode atualizar os custos de link entre sites de data center para refletir a latência entre sites.

O que você vai precisar

- Você está conectado ao Gerenciador de Grade usando um [navegador da web suportado](#).
- Você tem a permissão de Configuração de Página de topologia de Grade.

Passos

1. Selecione **CONFIGURATION > Network > Link Cost**.

2. Selecione um site em **Link Source** e insira um valor de custo entre 0 e 100 em **Link Destination**.

Não é possível alterar o custo do link se a origem for igual ao destino.

Para cancelar as alterações, selecione  **Revert**.

3. Selecione **aplicar alterações**.

Informações sobre direitos autorais

Copyright © 2025 NetApp, Inc. Todos os direitos reservados. Impresso nos EUA. Nenhuma parte deste documento protegida por direitos autorais pode ser reproduzida de qualquer forma ou por qualquer meio — gráfico, eletrônico ou mecânico, incluindo fotocópia, gravação, gravação em fita ou storage em um sistema de recuperação eletrônica — sem permissão prévia, por escrito, do proprietário dos direitos autorais.

O software derivado do material da NetApp protegido por direitos autorais está sujeito à seguinte licença e isenção de responsabilidade:

ESTE SOFTWARE É FORNECIDO PELA NETAPP "NO PRESENTE ESTADO" E SEM QUAISQUER GARANTIAS EXPRESSAS OU IMPLÍCITAS, INCLUINDO, SEM LIMITAÇÕES, GARANTIAS IMPLÍCITAS DE COMERCIALIZAÇÃO E ADEQUAÇÃO A UM DETERMINADO PROPÓSITO, CONFORME A ISENÇÃO DE RESPONSABILIDADE DESTES DOCUMENTOS. EM HIPÓTESE ALGUMA A NETAPP SERÁ RESPONSÁVEL POR QUALQUER DANO DIRETO, INDIRETO, INCIDENTAL, ESPECIAL, EXEMPLAR OU CONSEQUENCIAL (INCLUINDO, SEM LIMITAÇÕES, AQUISIÇÃO DE PRODUTOS OU SERVIÇOS SOBRESSALIENTES; PERDA DE USO, DADOS OU LUCROS; OU INTERRUPÇÃO DOS NEGÓCIOS), INDEPENDENTEMENTE DA CAUSA E DO PRINCÍPIO DE RESPONSABILIDADE, SEJA EM CONTRATO, POR RESPONSABILIDADE OBJETIVA OU PREJUÍZO (INCLUINDO NEGLIGÊNCIA OU DE OUTRO MODO), RESULTANTE DO USO DESTES SOFTWARES, MESMO SE ADVERTIDA DA RESPONSABILIDADE DE TAL DANO.

A NetApp reserva-se o direito de alterar quaisquer produtos descritos neste documento, a qualquer momento e sem aviso. A NetApp não assume nenhuma responsabilidade nem obrigação decorrentes do uso dos produtos descritos neste documento, exceto conforme expressamente acordado por escrito pela NetApp. O uso ou a compra deste produto não representam uma licença sob quaisquer direitos de patente, direitos de marca comercial ou quaisquer outros direitos de propriedade intelectual da NetApp.

O produto descrito neste manual pode estar protegido por uma ou mais patentes dos EUA, patentes estrangeiras ou pedidos pendentes.

LEGENDA DE DIREITOS LIMITADOS: o uso, a duplicação ou a divulgação pelo governo estão sujeitos a restrições conforme estabelecido no subparágrafo (b)(3) dos Direitos em Dados Técnicos - Itens Não Comerciais no DFARS 252.227-7013 (fevereiro de 2014) e no FAR 52.227- 19 (dezembro de 2007).

Os dados aqui contidos pertencem a um produto comercial e/ou serviço comercial (conforme definido no FAR 2.101) e são de propriedade da NetApp, Inc. Todos os dados técnicos e software de computador da NetApp fornecidos sob este Contrato são de natureza comercial e desenvolvidos exclusivamente com despesas privadas. O Governo dos EUA tem uma licença mundial limitada, irrevogável, não exclusiva, intransferível e não sublicenciável para usar os Dados que estão relacionados apenas com o suporte e para cumprir os contratos governamentais desse país que determinam o fornecimento de tais Dados. Salvo disposição em contrário no presente documento, não é permitido usar, divulgar, reproduzir, modificar, executar ou exibir os dados sem a aprovação prévia por escrito da NetApp, Inc. Os direitos de licença pertencentes ao governo dos Estados Unidos para o Departamento de Defesa estão limitados aos direitos identificados na cláusula 252.227-7015(b) (fevereiro de 2014) do DFARS.

Informações sobre marcas comerciais

NETAPP, o logotipo NETAPP e as marcas listadas em <http://www.netapp.com/TM> são marcas comerciais da NetApp, Inc. Outros nomes de produtos e empresas podem ser marcas comerciais de seus respectivos proprietários.