



Mantenha o aparelho SG5700

StorageGRID

NetApp
March 12, 2025

Índice

Mantenha o aparelho SG5700	1
Coloque o aparelho no modo de manutenção	1
Atualizar o SANtricity os no controlador de storage	4
Atualize o SANtricity os em controladores de storage usando o Gerenciador de Grade	5
Atualize o SANtricity os no controlador E2800 usando o modo de manutenção	11
Atualize o firmware da unidade usando o Gerenciador de sistema do SANtricity	13
Substitua o controlador de armazenamento da série E2800 no SG5700	19
Prepare-se	20
Coloque o controlador offline	21
Retire o controlador	21
Mova a bateria para o novo controlador	22
Mova o HIC para o novo controlador, se necessário	25
Substitua o controlador	28
Substitua o controlador E5700SG	30
Substitua outros componentes de hardware	32
SG5712 instruções de substituição de componentes	32
SG5760 instruções de substituição de componentes	33
Altere a configuração do link do controlador E5700SG	33
Altere a definição MTU	35
Altere a configuração MTU usando a ferramenta alterar IP	36
Altere a definição MTU utilizando o modo de manutenção	36
Verifique a configuração do servidor DNS	38
Monitorar criptografia de nó no modo de manutenção (SG5700)	41
Limpar a configuração do servidor de gerenciamento de chaves	44

Mantenha o aparelho SG5700

Talvez seja necessário atualizar o software SANtricity os na controladora E2800, alterar a configuração do link Ethernet da controladora E5700SG, substituir a controladora E2800 ou a controladora E5700SG ou substituir componentes específicos. Os procedimentos nesta seção pressupõem que o dispositivo já foi implantado como nó de storage em um sistema StorageGRID.

Coloque o aparelho no modo de manutenção

Deve colocar o aparelho no modo de manutenção antes de efetuar procedimentos de manutenção específicos.

O que você vai precisar

- Você está conectado ao Gerenciador de Grade usando um [navegador da web suportado](#).
- Você tem a permissão Manutenção ou Acesso root. Para obter detalhes, consulte as instruções para administrar o StorageGRID.

Sobre esta tarefa

Em casos raros, colocar um dispositivo StorageGRID no modo de manutenção pode tornar o dispositivo indisponível para acesso remoto.



A senha da conta de administrador e as chaves de host SSH para um dispositivo StorageGRID no modo de manutenção permanecem as mesmas que eram quando o dispositivo estava em serviço.

Passos

1. No Gerenciador de Grade, selecione **NÓS**.
2. Na exibição em árvore da página nós, selecione o nó de storage do dispositivo.
3. Selecione **tarefas**.

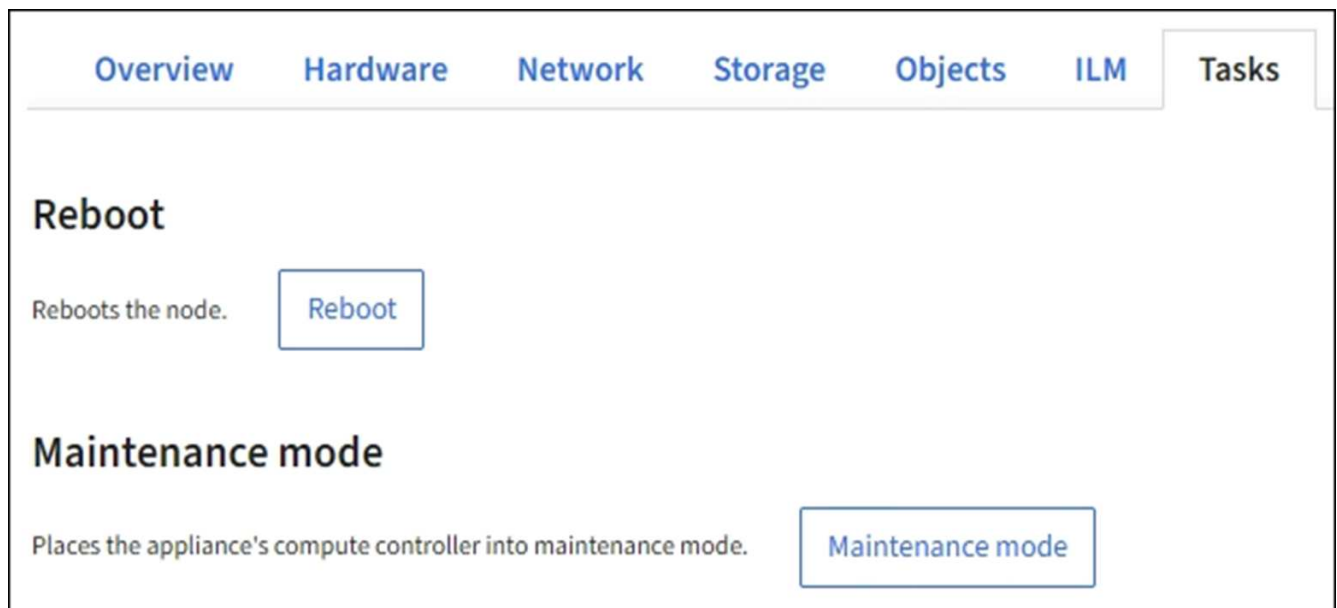

4. Selecione **modo de manutenção**.

É apresentada uma caixa de diálogo de confirmação.

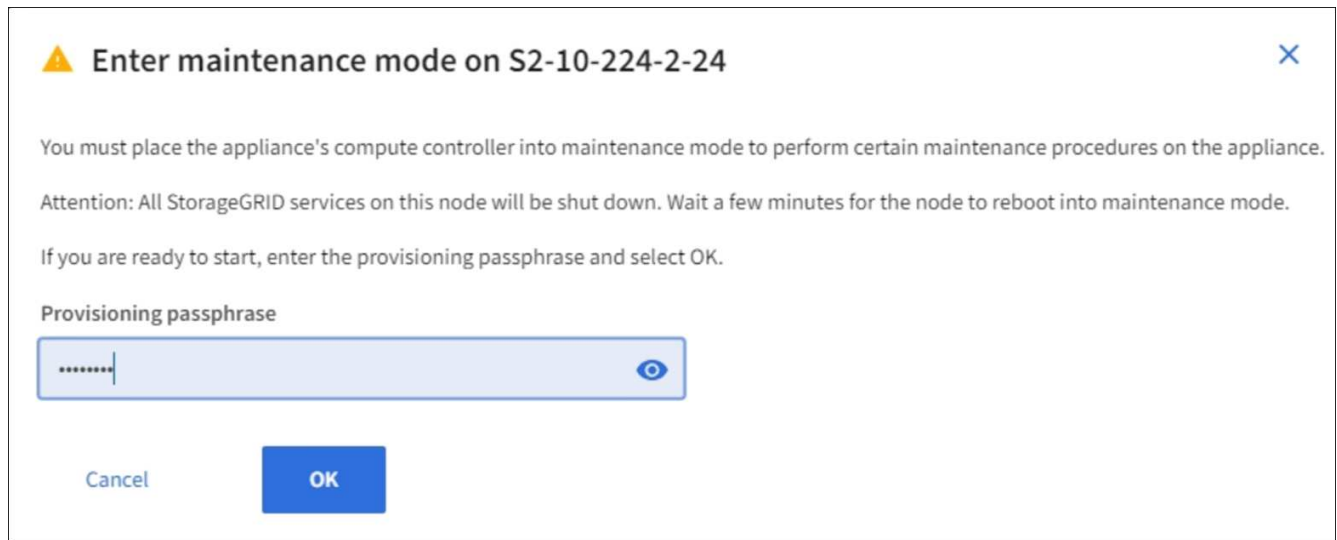

5. Introduza a frase-passe de provisionamento e selecione **OK**.

Uma barra de progresso e uma série de mensagens, incluindo "Request Sent" (pedido enviado), "Stop" (Paragem de StorageGRID) e "Reboot" (reinício), indicam que o aparelho está a concluir os passos para entrar no modo de manutenção.

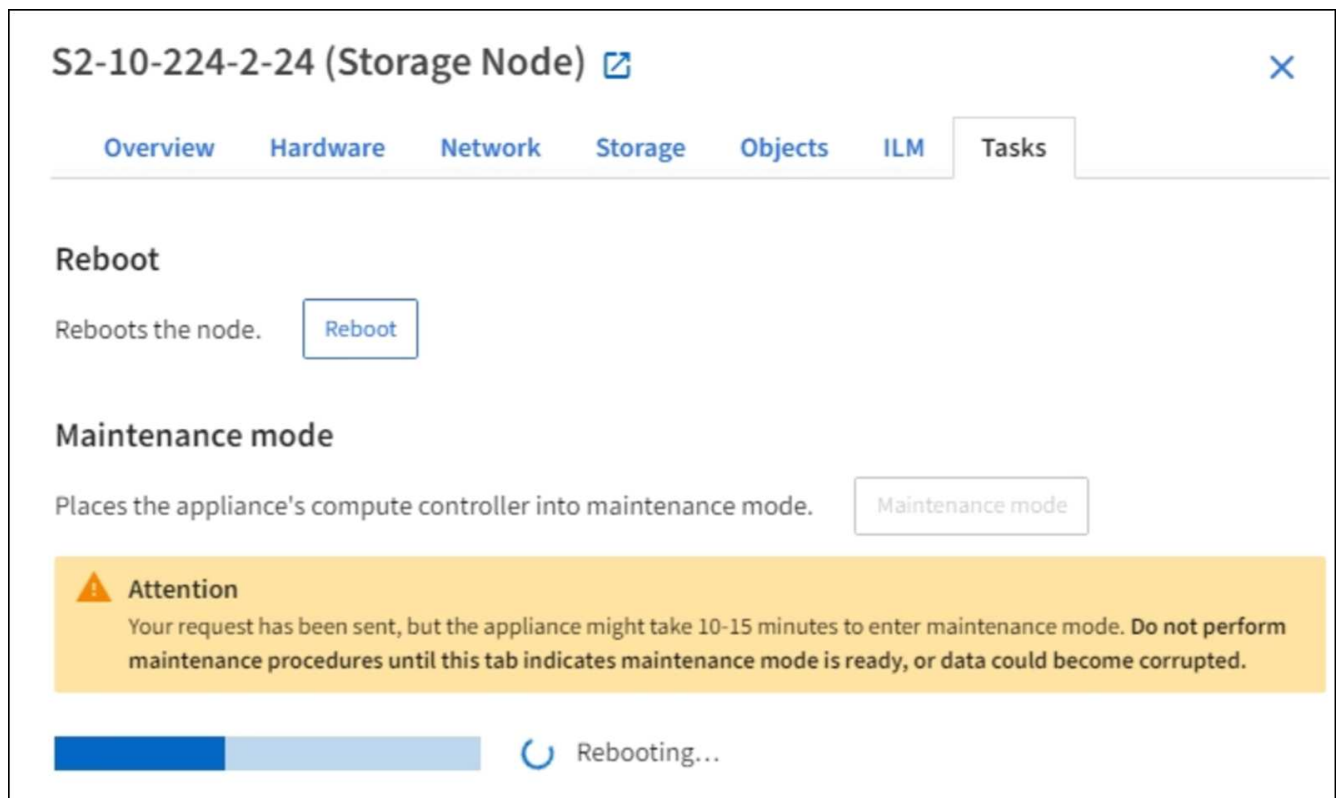

Quando o dispositivo está no modo de manutenção, uma mensagem de confirmação lista os URLs que você pode usar para acessar o Instalador do StorageGRID Appliance.

S2-10-224-2-24 (Storage Node) [🔗](#) ✕

Overview Hardware Network Storage Objects ILM **Tasks**

Reboot

Reboots the node.

Maintenance mode

Places the appliance's compute controller into maintenance mode.

i This node is currently in maintenance mode. Navigate to one of the URLs listed below and perform any necessary maintenance procedures.

- <https://172.16.2.24:8443>
- <https://10.224.2.24:8443>

When you are done with any required maintenance procedures, you must exit maintenance mode by selecting Reboot Controller from the StorageGRID Appliance Installer.

6. Para acessar o Instalador do StorageGRID Appliance, navegue até qualquer um dos URLs exibidos.

Se possível, use o URL que contém o endereço IP da porta Admin Network do dispositivo.



Se você tiver uma conexão direta com a porta de gerenciamento do dispositivo, use <https://169.254.0.1:8443> para acessar a página Instalador do dispositivo StorageGRID.

7. A partir do instalador do dispositivo StorageGRID, confirme se o aparelho está no modo de manutenção.

⚠ This node is in maintenance mode. Perform any required maintenance procedures. If you want to exit maintenance mode manually to resume normal operation, go to Advanced > Reboot Controller to **reboot** the controller.

8. Execute todas as tarefas de manutenção necessárias.

9. Depois de concluir as tarefas de manutenção, saia do modo de manutenção e retome a operação normal do nó. No Instalador de dispositivos StorageGRID, selecione **Avançado controlador de reinicialização** e, em seguida, selecione **Reiniciar no StorageGRID**.

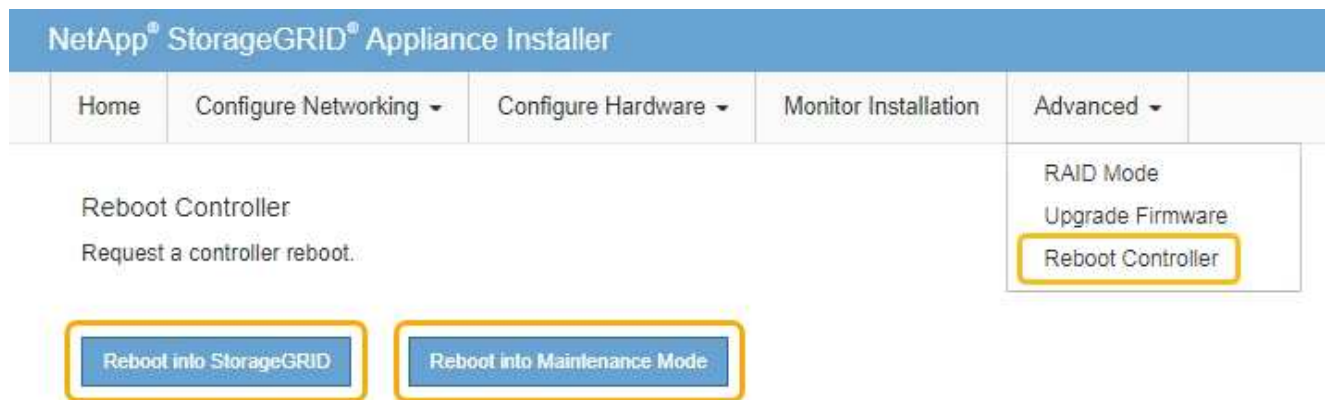

Pode demorar até 20 minutos para o aparelho reiniciar e voltar a ligar a grelha. Para confirmar que a reinicialização está concluída e que o nó voltou a ingressar na grade, volte ao Gerenciador de Grade. A página **NÓS** deve exibir um status normal (sem ícone) para o nó do dispositivo, indicando que nenhum alerta está ativo e o nó está conectado à grade.

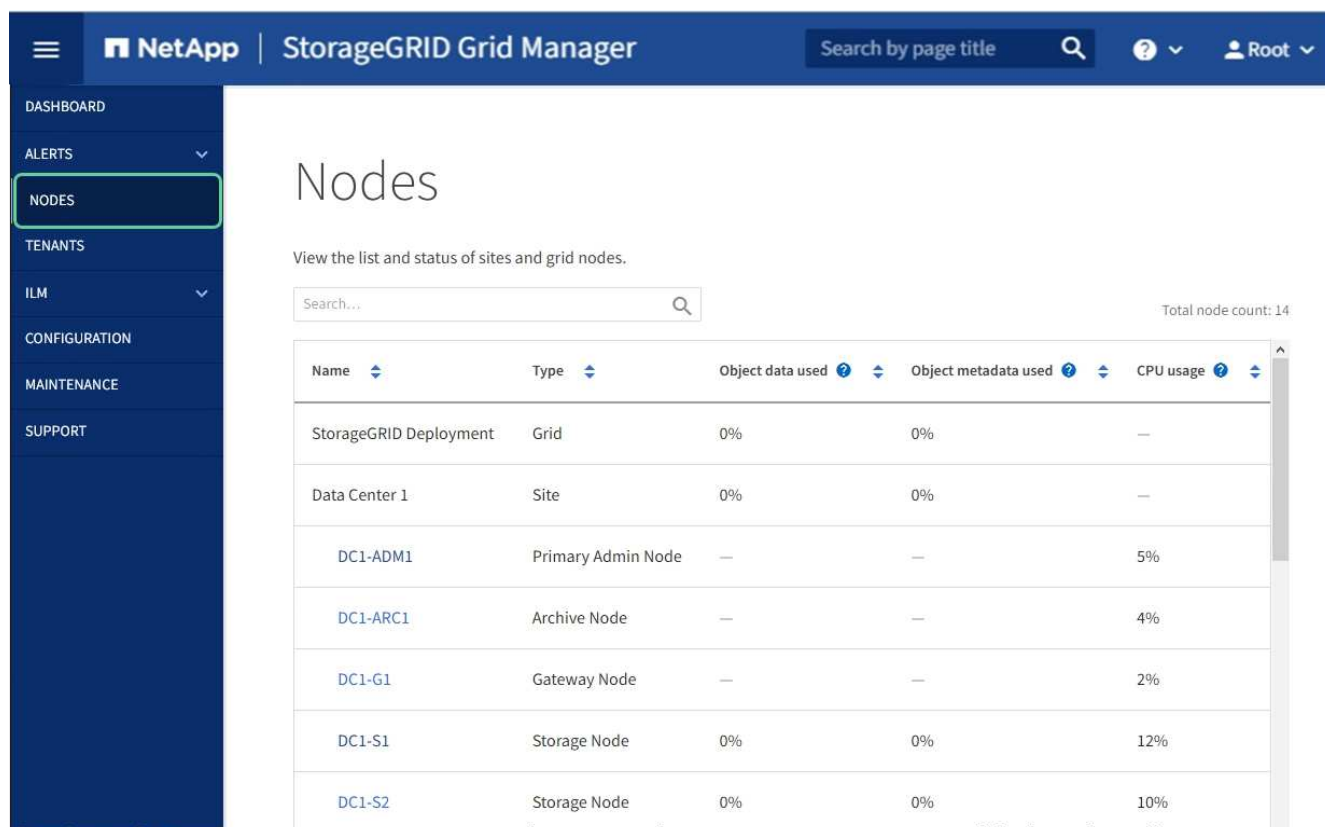

Atualizar o SANtricity os no controlador de storage

Para garantir o funcionamento ideal do controlador de storage, é necessário atualizar para a versão de manutenção mais recente do SANtricity os qualificado para o seu dispositivo StorageGRID. Consulte a ferramenta de Matriz de interoperabilidade do NetApp (IMT) para determinar qual versão você deve usar. Se você precisar de

assistência, entre em Contato com o suporte técnico.

- Se o controlador de armazenamento estiver usando o SANtricity os 08.42.20.00 (11,42) ou mais recente, use o Gerenciador de Grade para executar a atualização.

[Atualize o SANtricity os em controladores de storage usando o Gerenciador de Grade](#)

- Se a controladora de storage estiver usando uma versão do SANtricity os anterior a 08.42.20.00 (11,42), use o modo de manutenção para executar a atualização.

[Atualize o SANtricity os no controlador E2800 usando o modo de manutenção](#)

Informações relacionadas

["Ferramenta de Matriz de interoperabilidade do NetApp"](#)

["Downloads do NetApp: StorageGRID Appliance"](#)

[Monitorar e solucionar problemas](#)

Atualize o SANtricity os em controladores de storage usando o Gerenciador de Grade

Para controladores de storage que atualmente usam o SANtricity os 08.42.20.00 (11,42) ou mais recente, você deve usar o Gerenciador de Grade para aplicar uma atualização.

O que você vai precisar

- Você consultou a ferramenta de Matriz de interoperabilidade (IMT) do NetApp para confirmar que a versão do SANtricity os que você está usando para a atualização é compatível com o seu dispositivo.
- Você tem a permissão Manutenção ou Acesso root.
- Você está conectado ao Gerenciador de Grade usando um [navegador da web suportado](#).
- Você tem a senha de provisionamento.
- Você tem acesso à página de downloads do NetApp para o SANtricity os.

Sobre esta tarefa

Não é possível executar outras atualizações de software (atualização de software StorageGRID ou hotfix) até concluir o processo de atualização do SANtricity os. Se você tentar iniciar um hotfix ou uma atualização de software StorageGRID antes do processo de atualização do SANtricity os terminar, você será redirecionado para a página de atualização do SANtricity os.

O procedimento não será concluído até que a atualização do SANtricity os tenha sido aplicada com êxito a todos os nós aplicáveis que tenham sido selecionados para a atualização. Pode levar mais de 30 minutos para carregar o sistema operacional SANtricity em cada nó (sequencialmente) e até 90 minutos para reinicializar cada dispositivo de storage StorageGRID.



As etapas a seguir são aplicáveis somente quando você estiver usando o Gerenciador de Grade para executar a atualização. Os controladores de armazenamento no dispositivo não podem ser atualizados usando o Gerenciador de Grade quando os controladores estão usando o SANtricity os mais antigos que 08.42.20.00 (11,42).



Este procedimento atualizará automaticamente a NVSRAM para a versão mais recente associada à atualização do sistema operacional SANtricity. Não é necessário aplicar um ficheiro de atualização NVSRAM separado.

Passos

1. Baixe o novo arquivo de software SANtricity os a partir do site de suporte da NetApp.

Certifique-se de escolher a versão do SANtricity os para os controladores de storage.

["Downloads do NetApp: StorageGRID Appliance"](#)

2. Selecione **MAINTENANCE > System > Software update**.

Software update

You can upgrade StorageGRID software, apply a hotfix, or upgrade the SANtricity OS software on StorageGRID storage appliances.

- StorageGRID upgrade**
Upgrade to the next StorageGRID version and apply the latest hotfix for that version.
Upgrade →
- StorageGRID hotfix**
Apply a hotfix to your current StorageGRID software version.
Apply hotfix →
- SANtricity OS update**
Update the SANtricity OS software on your StorageGRID storage appliances.
Update →

3. Na seção Atualização do SANtricity os, selecione **Atualização**.

A página de atualização do SANtricity os é exibida.

SANtricity OS

Use this procedure to upgrade the SANtricity OS software (controller firmware) on the storage controllers in your storage appliances.

1. Download the SANtricity OS version that is compatible with the storage controllers. If you use different appliance models, repeat these steps for each model.
2. Confirm the storage controllers are Nominal (**NODES > appliance node > Hardware**) and ready to upgrade.
3. Start the upgrade and approve the nodes you want to upgrade. Nodes are upgraded one at a time.
During the upgrade, a health check is performed and valid NVSRAM is installed. When the upgrade is complete, the appliance is rebooted. The upgrade can take up to 30 minutes for each appliance.
4. Select **Skip Nodes and Finish** if you only want to apply this upgrade to some nodes or if you want to upgrade some nodes later.

SANtricity OS Upgrade File

SANtricity OS Upgrade File

Passphrase

Provisioning Passphrase

4. Selecione o arquivo de atualização do SANtricity os que você baixou no site de suporte do NetApp.

- a. Selecione **Procurar**.
- b. Localize e selecione o ficheiro.
- c. Selecione **Open**.

O arquivo é carregado e validado. Quando o processo de validação é concluído, o nome do arquivo é mostrado ao lado do botão **Browse**.



Não altere o nome do arquivo, pois ele faz parte do processo de verificação.

5. Introduza a frase-passe de provisionamento.

O botão **Start** está ativado.

SANtricity OS

Use this procedure to upgrade the SANtricity OS software (controller firmware) on the storage controllers in your storage appliances.

1. Download the SANtricity OS version that is compatible with the storage controllers. If you use different appliance models, repeat these steps for each model.
2. Confirm the storage controllers are Nominal (**NODES > appliance node > Hardware**) and ready to upgrade.
3. Start the upgrade and approve the nodes you want to upgrade. Nodes are upgraded one at a time.
During the upgrade, a health check is performed and valid NVSRAM is installed. When the upgrade is complete, the appliance is rebooted. The upgrade can take up to 30 minutes for each appliance.
4. Select **Skip Nodes and Finish** if you only want to apply this upgrade to some nodes or if you want to upgrade some nodes later.

SANtricity OS Upgrade File

SANtricity OS Upgrade File ⓘ

✓ RCB_08.72.08.08.080_200iv.dip

Details ⓘ RCB_08.72.08.08.080_200iv.dip

Passphrase

Provisioning Passphrase ⓘ

6. Selecione **Iniciar**.

Uma caixa de aviso aparece informando que a conexão do seu navegador pode ser perdida temporariamente à medida que os serviços nos nós atualizados são reiniciados.

Warning

Nodes can disconnect and services might be affected

The node will be automatically rebooted at the end of upgrade and services will be affected. Are you sure you want to start the SANtricity OS upgrade?

7. Selecione **OK** para colocar o arquivo de atualização do SANtricity os no nó de administração principal.

Quando a atualização do SANtricity os é iniciada:

a. A verificação de integridade é executada. Esse processo verifica se nenhum nó tem o status de precisa de atenção.



Se algum erro for relatado, resolva-os e selecione **Start** novamente.

b. A tabela de progresso da atualização do SANtricity os é exibida. Esta tabela mostra todos os nós de storage na grade e a etapa atual da atualização para cada nó.



A tabela mostra todos os nós de storage do dispositivo. Os nós de storage baseados em software não são exibidos. Selecione **Approve** para todos os nós que requerem a atualização.

Use this procedure to upgrade the SANtricity OS software (controller firmware) on the storage controllers in your storage appliances.

1. Download the SANtricity OS version that is compatible with the storage controllers. If you use different appliance models, repeat these steps for each model.
2. Confirm the storage controllers are Nominal (**NODES > appliance node > Hardware**) and ready to upgrade.
3. Start the upgrade and approve the nodes you want to upgrade. Nodes are upgraded one at a time.
During the upgrade, a health check is performed and valid NVSRAM is installed. When the upgrade is complete, the appliance is rebooted. The upgrade can take up to 30 minutes for each appliance.
4. Select **Skip Nodes and Finish** if you only want to apply this upgrade to some nodes or if you want to upgrade some nodes later.

SANtricity OS Upgrade Progress

Approve All Remove All

Storage Nodes - 0 out of 4 completed

Approve All Remove All

Search

Site	Name	Progress	Stage	Details	Current Controller Firmware Version	Action
DC1-SGAs	SG6060		Waiting for you to approve		98.72.02.00	Approve
DC1-SGAs	SG6060		Waiting for you to approve		98.72.02.00	Approve
DC1-SGAs	SG5712		Waiting for you to approve		98.72.02.00	Approve
DC1-SGAs	SG5660		Waiting for you to approve		08.40.50.00	Approve

Skip Nodes and Finish

8. Opcionalmente, classifique a lista de nós em ordem crescente ou decrescente por **Site**, **Nome**, **progresso**, **Estágio**, **Detalhes** ou **versão atual do firmware do controlador**. Ou insira um termo na caixa **pesquisar** para pesquisar nós específicos.

Você pode rolar pela lista de nós usando as setas esquerda e direita no canto inferior direito da seção.

9. Aprove os nós de grade que você está pronto para adicionar à fila de atualização. Nós aprovados do mesmo tipo são atualizados um de cada vez.



Não aprove a atualização do SANtricity os para um nó de armazenamento de dispositivo, a menos que você tenha certeza de que o nó está pronto para ser interrompido e reinicializado. Quando a atualização do SANtricity os é aprovada em um nó, os serviços nesse nó são interrompidos e o processo de atualização começa. Mais tarde, quando o nó terminar de atualizar, o nó appliance é reinicializado. Essas operações podem causar interrupções de serviço para clientes que estão se comunicando com o nó.

- Selecione um dos botões **Approve All** para adicionar todos os nós de armazenamento à fila de atualização do SANtricity os.



Se a ordem em que os nós são atualizados for importante, aprove nós ou grupos de nós um de cada vez e aguarde até que a atualização seja concluída em cada nó antes de aprovar o(s) próximo(s) nó(s).

- Selecione um ou mais botões **Approve** para adicionar um ou mais nós à fila de atualização do SANtricity os.

Depois de selecionar **Approve**, o processo de atualização determina se o nó pode ser atualizado. Se um nó puder ser atualizado, ele será adicionado à fila de atualização.

Para alguns nós, o arquivo de atualização selecionado não é aplicado intencionalmente e você pode concluir o processo de atualização sem atualizar esses nós específicos. Os nós intencionalmente não atualizados mostram um estágio de conclusão (tentativa de atualização) e listam o motivo pelo qual o nó não foi atualizado na coluna Detalhes.

10. Se precisar remover um nó ou todos os nós da fila de atualização do SANtricity os, selecione **Remove** ou **Remove tudo**.

Quando o estágio avança além da fila, o botão **Remove** fica oculto e você não pode mais remover o nó do processo de atualização do SANtricity os.

11. Aguarde enquanto a atualização do SANtricity os é aplicada a cada nó de grade aprovado.

- Se algum nó mostrar um estágio de erro enquanto a atualização do SANtricity os está sendo aplicada, a atualização falhou para o nó. Com a assistência do suporte técnico, pode ser necessário colocar o aparelho no modo de manutenção para recuperá-lo.
- Se o firmware no nó é muito antigo para ser atualizado com o Gerenciador de Grade, o nó mostra um estágio de erro com os detalhes: "você deve usar o modo de manutenção para atualizar o SANtricity os neste nó. Consulte as instruções de instalação e manutenção do seu aparelho. Após a atualização, você pode usar este utilitário para futuras atualizações." para resolver o erro, faça o seguinte:
 - i. Use o modo de manutenção para atualizar o SANtricity os no nó que mostra um estágio de erro.
 - ii. Use o Gerenciador de Grade para reiniciar e concluir a atualização do SANtricity os.

Quando a atualização do SANtricity os é concluída em todos os nós aprovados, a tabela de progresso da atualização do SANtricity os fecha e um banner verde mostra a data e a hora em que a atualização do SANtricity os foi concluída.

SANtricity OS upgrade completed on 2 nodes at 2021-10-04 15:43:23 EDT.

SANtricity OS Upgrade File

SANtricity OS Upgrade File 

Browse

Passphrase

Provisioning Passphrase 

Start

1. Se um nó não puder ser atualizado, observe o motivo mostrado na coluna Detalhes e tome a ação apropriada:
 - ""nó de storage já foi atualizado." não é necessária nenhuma ação adicional.
 - ""a atualização do SANtricity os não é aplicável a este nó." o nó não tem uma controladora de storage que pode ser gerenciada pelo sistema StorageGRID. Conclua o processo de atualização sem atualizar o nó exibindo esta mensagem.
 - ""o arquivo SANtricity os não é compatível com este nó."" o nó requer um arquivo SANtricity os diferente do que você selecionou. Depois de concluir a atualização atual, baixe o arquivo SANtricity os correto para o nó e repita o processo de atualização.



O processo de atualização do SANtricity os não será concluído até que você aprove a atualização do SANtricity os em todos os nós de storage listados.

1. Se você quiser terminar a aprovação de nós e retornar à página do SANtricity os para permitir o upload de um novo arquivo do SANtricity os, faça o seguinte:
 - a. Selecione **Skip Nodes e Finish**.

Um aviso aparece perguntando se você tem certeza de que deseja concluir o processo de atualização sem atualizar todos os nós.
 - b. Selecione **OK** para retornar à página **SANtricity os**.
 - c. Quando estiver pronto para continuar aprovando nós, vá para para [Baixe o SANtricity os](#) reiniciar o processo de atualização.



Os nós já aprovados e atualizados sem erros permanecem atualizados.

2. Repita este procedimento de atualização para todos os nós com um estágio de conclusão que exigem um arquivo de atualização diferente do SANtricity os.



Para todos os nós com um status de precisa de atenção, use o modo de manutenção para executar a atualização.



Quando você repetir o procedimento de atualização, você tem que aprovar nós atualizados anteriormente.

Informações relacionadas

"Ferramenta de Matriz de interoperabilidade do NetApp"

Atualize o SANtricity os no controlador E2800 usando o modo de manutenção

Atualize o SANtricity os no controlador E2800 usando o modo de manutenção

Para controladores de storage que atualmente usam o SANtricity os com mais de 08.42.20.00 GB (11,42 GB), você deve usar o procedimento de modo de manutenção para aplicar uma atualização.

O que você vai precisar

- Você consultou a ferramenta de Matriz de interoperabilidade (IMT) do NetApp para confirmar que a versão do SANtricity os que você está usando para a atualização é compatível com o seu dispositivo.
- Você deve colocar o controlador E5700SG no [modo de manutenção](#), o que interrompe a conexão com o controlador E2800.



Em casos raros, colocar um dispositivo StorageGRID no modo de manutenção pode tornar o dispositivo indisponível para acesso remoto.

Sobre esta tarefa

Não atualize o SANtricity os ou a NVSRAM na controladora e-Series em mais de um dispositivo StorageGRID de cada vez.



A atualização de mais de um dispositivo StorageGRID por vez pode causar indisponibilidade de dados, dependendo do modelo de implantação e das políticas de ILM.

Passos

1. Confirme se o aparelho está [modo de manutenção](#) em .
2. A partir de um portátil de serviço, acesse ao Gestor de sistema SANtricity e inicie sessão.
3. Transfira o novo ficheiro de software SANtricity os e o ficheiro NVSRAM para o cliente de gestão.



A NVSRAM é específica do dispositivo StorageGRID. Não utilize a transferência NVSRAM padrão.

4. Siga as instruções no Guia de atualização de software e firmware do SANtricity *E2800* e *E5700* ou na ajuda on-line do Gerenciador de sistema do SANtricity para atualizar o firmware e a NVSRAM da controladora E2800.



Ative os arquivos de atualização imediatamente. Não adiar a ativação.

5. Se este procedimento for concluído com êxito e tiver procedimentos adicionais a serem executados enquanto o nó estiver no modo de manutenção, execute-os agora. Quando terminar, ou se tiver alguma falha e quiser recomeçar, selecione **Avançado Reiniciar controlador** e, em seguida, selecione uma destas opções:

- Selecione **Reboot into StorageGRID**
- Selecione **Reboot into Maintenance Mode** (Reiniciar no modo de manutenção) para reiniciar o controlador com o nó restante no modo de manutenção. Selecione esta opção se tiver alguma avaria durante o procedimento e pretender recomeçar. Depois que o nó terminar de reiniciar para o modo de manutenção, reinicie a partir da etapa apropriada no procedimento que falhou.

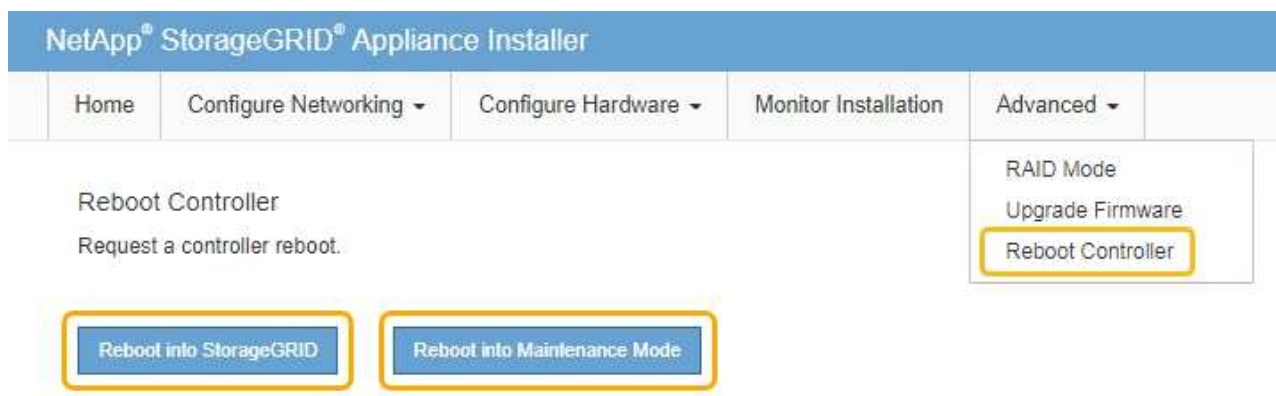

Pode demorar até 20 minutos para o aparelho reiniciar e voltar a ligar a grelha. Para confirmar que a reinicialização está concluída e que o nó voltou a ingressar na grade, volte ao Gerenciador de Grade. A página de nós deve exibir um status normal (sem ícones à esquerda do nome do nó) para o nó do dispositivo, indicando que não há alertas ativos e o nó está conetado à grade.

Nodes

View the list and status of sites and grid nodes.

Search... Total node count: 14

Name	Type	Object data used	Object metadata used	CPU usage
StorageGRID Deployment	Grid	0%	0%	—
▲ Data Center 1	Site	0%	0%	—
DC1-ADM1	Primary Admin Node	—	—	5%
DC1-ARC1	Archive Node	—	—	2%
DC1-G1	Gateway Node	—	—	2%
DC1-S1	Storage Node	0%	0%	12%
DC1-S2	Storage Node	0%	0%	11%
DC1-S3	Storage Node	0%	0%	11%

Informações relacionadas

[Atualize o SANtricity os em controladores de storage usando o Gerenciador de Grade](#)

Atualize o firmware da unidade usando o Gerenciador de sistema do SANtricity

Você atualiza o firmware da sua unidade para garantir que você tenha todos os recursos mais recentes e correções de bugs.

O que você vai precisar

- O dispositivo de armazenamento tem um status ideal.
- Todas as unidades têm um status ideal.
- Você tem a versão mais recente do Gerenciador de sistema do SANtricity instalada que é compatível com sua versão do StorageGRID.
- Você [Coloque o aparelho StorageGRID no modo de manutenção](#)tem .



O modo de manutenção interrompe a conexão com o controlador de storage, interrompendo todas as atividades de e/S e colocando todas as unidades offline.



Não atualize o firmware da unidade em mais de um dispositivo StorageGRID de cada vez. Isso pode causar indisponibilidade de dados, dependendo do modelo de implantação e das políticas de ILM.

Passos

1. Confirme se o aparelho está na [modo de manutenção](#).
2. Acesse o Gerenciador de sistemas do SANtricity usando um destes métodos:
 - Use o Instalador do StorageGRID Appliance e selecione **Avançado Gerenciador do sistema SANtricity**
 - Use o Gerenciador do sistema SANtricity navegando até o IP do controlador de armazenamento **`https://Storage_Controller_IP`**
3. Introduza o nome de utilizador e a palavra-passe do administrador do Gestor do sistema SANtricity, se necessário.
4. Verifique a versão do firmware da unidade atualmente instalada no dispositivo de armazenamento:
 - a. No Gerenciador do sistema SANtricity, selecione **SUPORTE Centro de Atualização**.
 - b. Em Drive firmware upgrade, selecione **Begin Upgrade** (Iniciar atualização).

O firmware da unidade de atualização exibe os arquivos de firmware da unidade atualmente instalados.
 - c. Observe as revisões atuais do firmware da unidade e os identificadores da unidade na coluna firmware da unidade atual.

Upgrade Drive Firmware

1 Select Upgrade Files **2 Select Drives**

Review your current drive firmware and select upgrade files below...

[What do I need to know before upgrading drive firmware?](#)

Current Drive Firmware	Associated Drives
MS02, KPM51VUG800G	View drives

Total rows: 1 |

Select up to four drive firmware files: [Browse...](#)

Neste exemplo:

- A revisão do firmware da unidade é **MS02**.
- O identificador da unidade é **KPM51VUG800G**.

Selecione **Exibir unidades** na coluna unidades associadas para exibir onde essas unidades estão instaladas no seu dispositivo de armazenamento.

- Feche a janela Upgrade Drive firmware (Atualizar firmware da unidade).
5. Transfira e prepare a atualização de firmware da unidade disponível:
- Em Atualização do firmware da unidade, selecione **suporte NetApp**.
 - No site de suporte da NetApp, selecione a guia **Downloads** e, em seguida, selecione **firmware da unidade de disco da série e**.

É apresentada a página firmware do disco e-Series.

- Procure cada **Drive Identifier** instalado no seu dispositivo de armazenamento e verifique se cada identificador de unidade tem a revisão de firmware mais recente.
 - Se a revisão do firmware não for um link, esse identificador de unidade terá a revisão de firmware mais recente.
 - Se um ou mais números de peça de unidade forem listados para um identificador de unidade, uma atualização de firmware estará disponível para essas unidades. Pode selecionar qualquer ligação para transferir o ficheiro de firmware.

PRODUCTS ▾ SYSTEMS ▾ DOCS & KNOWLEDGEBASE ▾ COMMUNITY ▾ DOWNLOADS ▾ TOOLS ▾ CASES ▾ PARTS ▾

Downloads > Firmware > E-Series Disk Firmware

E-Series Disk Firmware

Download all current E-Series Disk Firmware

Drive Part Number ▾	Descriptions ▾	Drive Identifier ▾	Firmware Rev. (Download)	Notes and Config Info	Release Date ▾
Drive Part Number	Descriptions	KPM51VUG800G	Firmware Rev. (Download)		
E-X4041C	SSD, 800GB, SAS, PI	KPM51VUG800G	MS03	MS02 Fixes Bug 1194908 MS03 Fixes Bug 1334862	04-Sep-2020

- d. Se estiver listada uma revisão de firmware posterior, selecione o link na coluna firmware Rev. (Download) para baixar um .zip arquivo contendo o arquivo de firmware.
 - e. Extraia (descompacte) os arquivos de arquivo de firmware da unidade que você baixou do site de suporte.
6. Instale a atualização do firmware da unidade:
- a. No Gerenciador de sistema do SANtricity, em Atualização do firmware da unidade, selecione **Begin Upgrade**.
 - b. Selecione **Procurar** e selecione os novos arquivos de firmware da unidade que você baixou no site de suporte.

Os arquivos de firmware da unidade têm um nome de arquivo semelhante a
D_HUC101212CSS600_30602291_MS01_2800_0002.dlp

Você pode selecionar até quatro arquivos de firmware da unidade, um de cada vez. Se mais de um arquivo de firmware de unidade for compatível com a mesma unidade, você receberá um erro de conflito de arquivo. Decida qual arquivo de firmware da unidade você deseja usar para a atualização e remova o outro.

- c. Selecione **seguinte**.

Selecionar unidades lista as unidades que você pode atualizar com os arquivos de firmware selecionados.

Apenas as unidades compatíveis aparecem.

O firmware selecionado para a unidade aparece em **firmware proposto**. Se tiver de alterar este firmware, selecione **voltar**.

- d. Selecione **Offline (paralelo) upgrade**.

Você pode usar o método de atualização off-line porque o dispositivo está no modo de manutenção, onde a atividade de e/S é interrompida para todas as unidades e todos os volumes.



Não prossiga a menos que tenha a certeza de que o aparelho está no modo de manutenção. A falha em colocar o dispositivo no modo de manutenção antes de iniciar uma atualização de firmware da unidade offline pode causar perda de dados.

- e. Na primeira coluna da tabela, selecione a unidade ou unidades que deseja atualizar.

A prática recomendada é atualizar todas as unidades do mesmo modelo para a mesma revisão de firmware.

- f. Selecione **Iniciar** e confirme que deseja executar a atualização.

Se você precisar parar a atualização, selecione **Stop**. Todas as transferências de firmware atualmente em curso são concluídas. Quaisquer downloads de firmware que não tenham sido iniciados são cancelados.



Parar a atualização do firmware da unidade pode resultar em perda de dados ou unidades indisponíveis.

- g. (Opcional) para ver uma lista do que foi atualizado, selecione **Save Log**.

O arquivo de log é salvo na pasta de downloads do navegador com o `latest-upgrade-log-timestamp.txt` nome .

Se ocorrer algum dos seguintes erros durante o procedimento de atualização, tome a ação recomendada apropriada.

▪ **Unidades atribuídas com falha**

Um motivo para a falha pode ser que a unidade não tenha a assinatura apropriada. Certifique-se de que a unidade afetada é uma unidade autorizada. Entre em Contato com o suporte técnico para obter mais informações.

Ao substituir uma unidade, certifique-se de que a unidade de substituição tem uma capacidade igual ou superior à unidade com falha que está a substituir.

Você pode substituir a unidade com falha enquanto a matriz de armazenamento está recebendo e/S

◦ **Verifique a matriz de armazenamento**

- Certifique-se de que foi atribuído um endereço IP a cada controlador.
- Certifique-se de que todos os cabos ligados ao controlador não estão danificados.
- Certifique-se de que todos os cabos estão bem ligados.

◦ **Unidades hot spare integradas**

Esta condição de erro tem de ser corrigida antes de poder atualizar o firmware.

◦ **Grupos de volumes incompletos**

Se um ou mais grupos de volumes ou pools de discos estiverem incompletos, você deverá corrigir essa condição de erro antes de atualizar o firmware.

- * Operações exclusivas (exceto Mídia em segundo plano/varredura de paridade) atualmente em execução em qualquer grupo de volume*

Se uma ou mais operações exclusivas estiverem em andamento, as operações devem ser concluídas antes que o firmware possa ser atualizado. Use o System Manager para monitorar o andamento das operações.

◦ **Volumes em falta**

Você deve corrigir a condição de volume ausente antes que o firmware possa ser atualizado.

- * Qualquer controlador em um estado diferente do ideal*

Um dos controladores de storage array precisa de atenção. Esta condição deve ser corrigida antes que o firmware possa ser atualizado.

- **Informações de partição de armazenamento incompatíveis entre gráficos de objetos do controlador**

Ocorreu um erro ao validar os dados nos controladores. Contacte o suporte técnico para resolver este problema.

- **SPM verificar falha na verificação do controlador de banco de dados**

Ocorreu um erro de banco de dados de mapeamento de partições de armazenamento em um controlador. Contacte o suporte técnico para resolver este problema.

- **Validação da base de dados de configuração (se suportada pela versão do controlador da matriz de armazenamento)**

Ocorreu um erro de banco de dados de configuração em um controlador. Contacte o suporte técnico para resolver este problema.

- **Verificações relacionadas ao mel**

Contacte o suporte técnico para resolver este problema.

- **Mais de 10 eventos informativos ou críticos de mel foram relatados nos últimos 7 dias**

Contacte o suporte técnico para resolver este problema.

- **Mais de 2 Página 2C Eventos críticos de mel foram relatados nos últimos 7 dias**

Contacte o suporte técnico para resolver este problema.

- **Mais de 2 eventos de mel críticos de canal de unidade degradada foram relatados nos últimos 7 dias**

Contacte o suporte técnico para resolver este problema.

- **Mais de 4 entradas críticas de mel nos últimos 7 dias**

Contacte o suporte técnico para resolver este problema.

7. . Se este procedimento for concluído com êxito e tiver procedimentos adicionais a serem executados enquanto o nó estiver no modo de manutenção, execute-os agora. Quando terminar, ou se tiver alguma falha e quiser recomeçar, selecione **Avançado Reiniciar controlador** e, em seguida, selecione uma destas opções:

- Selecione **Reboot into StorageGRID**

- Selecione **Reboot into Maintenance Mode** (Reiniciar no modo de manutenção) para reiniciar o controlador com o nó restante no modo de manutenção. Selecione esta opção se tiver alguma avaria durante o procedimento e pretender recomeçar. Depois que o nó terminar de reiniciar para o modo de manutenção, reinicie a partir da etapa apropriada no procedimento que falhou.

NetApp® StorageGRID® Appliance Installer

Home Configure Networking ▾ Configure Hardware ▾ Monitor Installation Advanced ▾

Reboot Controller
Request a controller reboot.

RAID Mode
Upgrade Firmware
Reboot Controller

Reboot into StorageGRID **Reboot into Maintenance Mode**

Pode demorar até 20 minutos para o aparelho reiniciar e voltar a ligar a grelha. Para confirmar que a reinicialização está concluída e que o nó voltou a ingressar na grade, volte ao Gerenciador de Grade. A página de nós deve exibir um status normal (sem ícones à esquerda do nome do nó) para o nó do dispositivo, indicando que não há alertas ativos e o nó está conectado à grade.

Nodes

View the list and status of sites and grid nodes.

Search... Total node count: 14

Name	Type	Object data used	Object metadata used	CPU usage
StorageGRID Deployment	Grid	0%	0%	—
▲ Data Center 1	Site	0%	0%	—
DC1-ADM1	Primary Admin Node	—	—	5%
DC1-ARC1	Archive Node	—	—	2%
DC1-G1	Gateway Node	—	—	2%
DC1-S1	Storage Node	0%	0%	12%
DC1-S2	Storage Node	0%	0%	11%
DC1-S3	Storage Node	0%	0%	11%

Informações relacionadas

[Atualizar o SANtricity os no controlador de storage](#)

Substitua o controlador de armazenamento da série E2800 no SG5700

Pode ser necessário substituir o controlador da série E2800 se não estiver a funcionar de forma ideal ou se tiver falhado.

Sobre esta tarefa

- Você tem um controlador de substituição com o mesmo número de peça do controlador que está substituindo.



Não confie nas instruções do e-Series para substituir um controlador no dispositivo StorageGRID, porque os procedimentos não são os mesmos.

- Você tem etiquetas para identificar cada cabo conetado ao controlador.
- Se todas as unidades estiverem protegidas, você revisou as etapas do procedimento de substituição do controlador da série simplex E2800, que incluem o download e a instalação do e-Series SANtricity Storage Manager a partir do site de suporte da NetApp e, em seguida, usando a janela de gerenciamento empresarial (EMW) para desbloquear as unidades protegidas depois de ter substituído o controlador.



Não poderá utilizar o aparelho até desbloquear as unidades com a chave guardada.

- Você deve ter permissões de acesso específicas.
- Você deve estar conetado ao Gerenciador de Grade usando um [navegador da web suportado](#).

Sobre esta tarefa

Você pode determinar se você tem um recipiente de controlador com falha de duas maneiras:

- O Guru de recuperação no Gerenciador de sistema do SANtricity direciona você para substituir o controlador.
- O LED âmbar de atenção no controlador está aceso, indicando que o controlador tem uma avaria.

O nó de storage do dispositivo não estará acessível quando você substituir o controlador. Se o controlador da série E2800 estiver a funcionar o suficiente, pode [Coloque o controlador E5700SG no modo de manutenção](#).

Quando substituir um controlador, tem de remover a bateria do controlador original e instalá-la no controlador de substituição. Em alguns casos, você também pode precisar remover a placa de interface do host do controlador original e instalá-la no controlador de substituição.



Os controladores de storage na maioria dos modelos de dispositivos não incluem placas de interface de host (HIC).

Esta tarefa tem as seguintes partes:

1. Prepare-se
2. Coloque o controlador offline
3. Remova o controlador
4. Mova a bateria para o novo controlador
5. Mova o HIC para o novo controlador, se necessário

6. Substitua o controlador

Prepare-se

Estas figuras mostram o controlador E2800A e o controlador E2800B. O procedimento para substituir os controladores da série E2800 e o controlador EF570 é idêntico.

- Controlador de armazenamento E2800A *

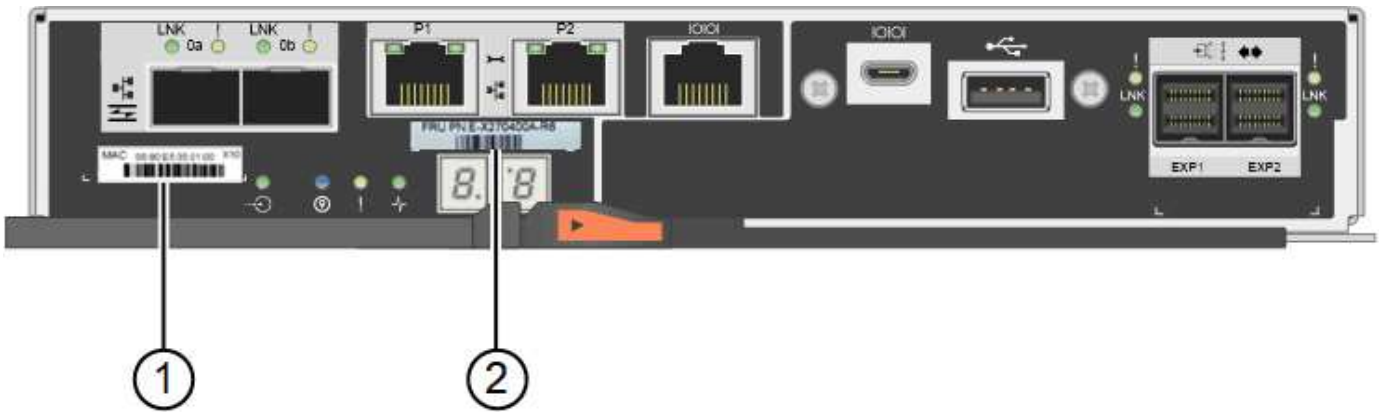

- Controlador de armazenamento E2800B *

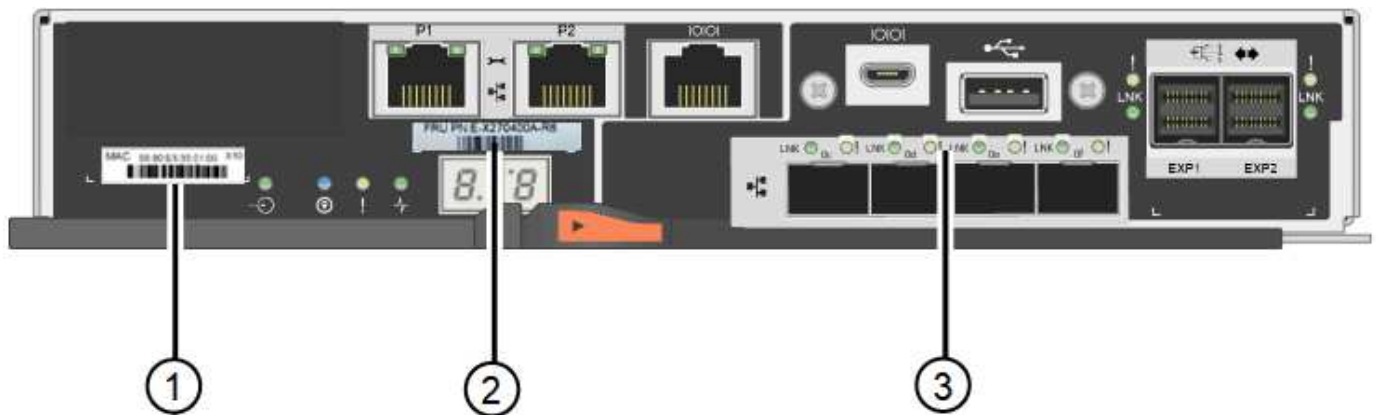

Etiqueta	componente	Descrição
1	Endereço MAC	O endereço MAC da porta de gerenciamento 1 ("P1 no E2800A e 0a no E2800B"). Se você usou DHCP para obter o endereço IP do controlador original, precisará desse endereço para se conectar ao novo controlador.
2	Número de peça FRU	O número de peça da FRU. Este número deve corresponder ao número de peça de substituição para o controlador atualmente instalado.

Etiqueta	componente	Descrição
3	HIC de 4 portas	A placa de interface de host (HIC) de 4 portas. Esta placa tem de ser movida para o novo controlador quando efetuar a substituição. Nota: O controlador E2800A não tem um HIC.

Passos

1. Siga as instruções no procedimento de substituição do controlador E2800 para preparar a remoção do controlador.

Use o Gerenciador de sistema do SANtricity para executar estas etapas.

- a. Anote qual versão do software SANtricity os está atualmente instalada no controlador.
- b. Anote qual versão do NVSRAM está instalada atualmente.
- c. Se o recurso Segurança da unidade estiver ativado, verifique se existe uma chave salva e se você sabe a frase-passe necessária para instalá-la.



Possível perda de acesso de dados nº 8212; se todas as unidades do dispositivo estiverem habilitadas para segurança, o novo controlador não poderá acessar o dispositivo até que você desbloqueie as unidades protegidas usando a janela Gerenciamento Empresarial no SANtricity Storage Manager.

- d. Faça uma cópia de segurança da base de dados de configuração.

Se ocorrer um problema ao remover um controlador, pode utilizar o ficheiro guardado para restaurar a configuração.

- e. Colete dados de suporte para o dispositivo.



A coleta de dados de suporte antes e depois da substituição de um componente garante que você possa enviar um conjunto completo de logs para o suporte técnico caso a substituição não resolva o problema.

Coloque o controlador offline

Passos

1. Se o dispositivo StorageGRID estiver em execução em um sistema StorageGRID [Coloque o controlador E5700SG no modo de manutenção](#), .
2. Se o controlador E2800 estiver a funcionar o suficiente para permitir um encerramento controlado, confirme que todas as operações foram concluídas.
 - a. Na página inicial do Gerenciador do sistema do SANtricity, selecione **Exibir operações em andamento**.
 - b. Confirme se todas as operações foram concluídas.

Retire o controlador

Passos

1. Retire o controlador do aparelho:

- a. Coloque uma pulseira antiestática ou tome outras precauções antiestáticas.
- b. Identifique os cabos e, em seguida, desligue os cabos e SFPs.



Para evitar um desempenho degradado, não torça, dobre, aperte ou pise nos cabos.

- c. Solte o controlador do aparelho apertando o trinco na pega do came até soltar e, em seguida, abra a pega do came para a direita.
- d. Utilizando as duas mãos e a pega do came, deslize o controlador para fora do aparelho.



Utilize sempre duas mãos para suportar o peso do controlador.

- e. Coloque o controlador numa superfície plana e sem estática com a tampa amovível virada para cima.
- f. Remova a tampa pressionando o botão e deslizando a tampa para fora.

Mova a bateria para o novo controlador

Passos

1. Remova a bateria do controlador com falha e instale-a no controlador de substituição:

- a. Confirme se o LED verde dentro do controlador (entre a bateria e os DIMMs) está desligado.

Se este LED verde estiver ligado, o controlador ainda está a utilizar a bateria. Deve aguardar que este LED se apague antes de remover quaisquer componentes.



Item	Descrição
1	LED Ativo Cache Interno
2	Bateria

- b. Localize a trava de liberação azul da bateria.
- c. Desengate a bateria empurrando a trava de liberação para baixo e afastando-a do controlador.

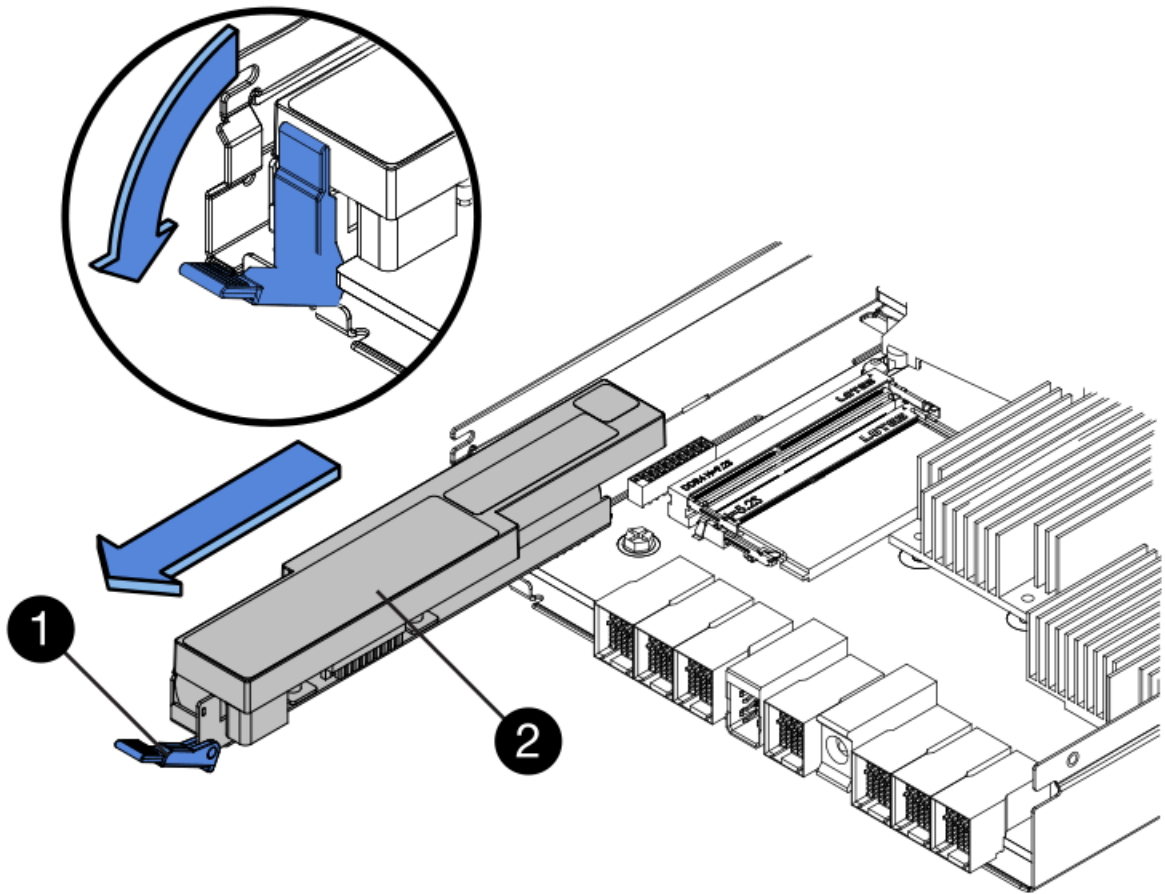

Item	Descrição
1	Trinco de desbloqueio da bateria
2	Bateria

- d. Levante a bateria e deslize-a para fora do controlador.
- e. Retire a tampa do controlador de substituição.
- f. Oriente o controlador de substituição para que a ranhura da bateria fique voltada para si.
- g. Introduza a bateria no controlador a um ligeiro ângulo descendente.

Deve inserir a flange metálica na parte frontal da bateria na ranhura na parte inferior do controlador e deslizar a parte superior da bateria por baixo do pequeno pino de alinhamento no lado esquerdo do controlador.

h. Desloque o trinco da bateria para cima para fixar a bateria.

Quando a trava se encaixa no lugar, a parte inferior da trava se encaixa em uma ranhura metálica no chassi.

i. Vire o controlador para confirmar que a bateria está instalada corretamente.



Possíveis danos ao hardware — a flange metálica na parte frontal da bateria deve ser completamente inserida na ranhura do controlador (como mostrado na primeira figura). Se a bateria não estiver instalada corretamente (como mostrado na segunda figura), a flange metálica pode entrar em contato com a placa controladora, causando danos.

▪ **Correto** — a flange de metal da bateria é completamente inserida na ranhura do controlador:



▪ **Incorreto** — a flange metálica da bateria não está inserida na ranhura do controlador:



2. Volte a colocar a tampa do controlador.

Mova o HIC para o novo controlador, se necessário

Passos

1. Se o controlador com falha incluir uma placa de interface do host (HIC), mova o HIC do controlador com falha para o controlador de substituição.

Um HIC separado é usado apenas para o controlador E2800B. O HIC é montado na placa do controlador principal e inclui dois conectores SPF.



As ilustrações neste procedimento mostram um HIC de 2 portas. O HIC no controlador pode ter um número diferente de portas.

2. Se o controlador não tiver um HIC (E2800A), substitua a tampa do controlador. Se o controlador tiver um HIC (E2800B), avance para [Mova o HIC do controlador com falha para o controlador de substituição](#).
 - a. se equipado com um HIC, mova o HIC do controlador com falha para o controlador de substituição.
 - b. Remova quaisquer SFPs do HIC.
 - c. Usando uma chave de fenda Phillips nº 1, remova os parafusos que prendem a placa frontal HIC ao controlador.

Há quatro parafusos: Um na parte superior, um na parte lateral e dois na parte frontal.

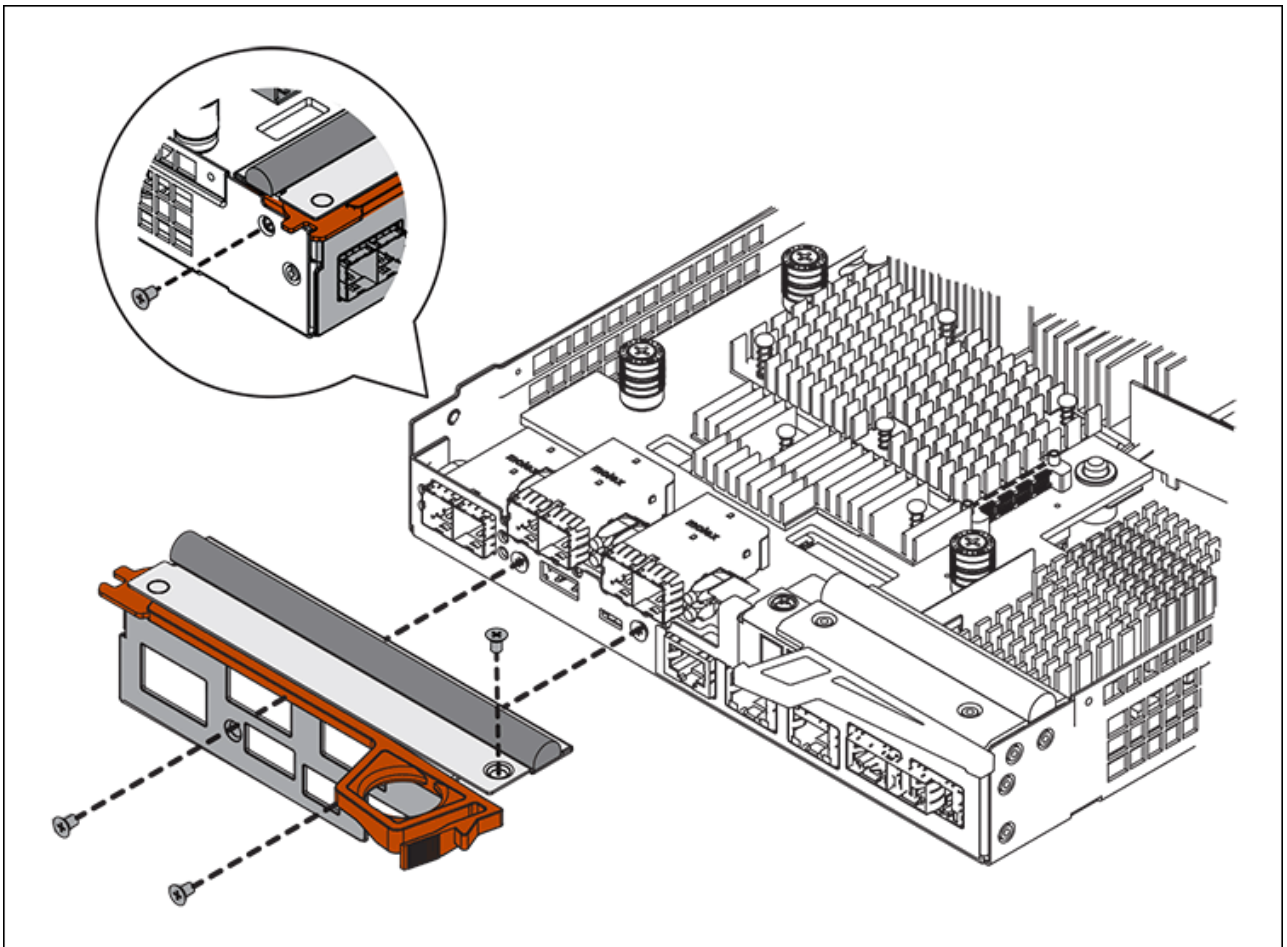

- d. Retire a placa frontal do HIC.
- e. Utilizando os dedos ou uma chave de fendas Phillips, desaperte os três parafusos de aperto manual

que fixam o HIC à placa do controlador.

- f. Retire cuidadosamente o HIC da placa controladora levantando a placa para cima e deslizando-a para trás.



Tenha cuidado para não arranhar ou bater os componentes na parte inferior do HIC ou na parte superior da placa controladora.

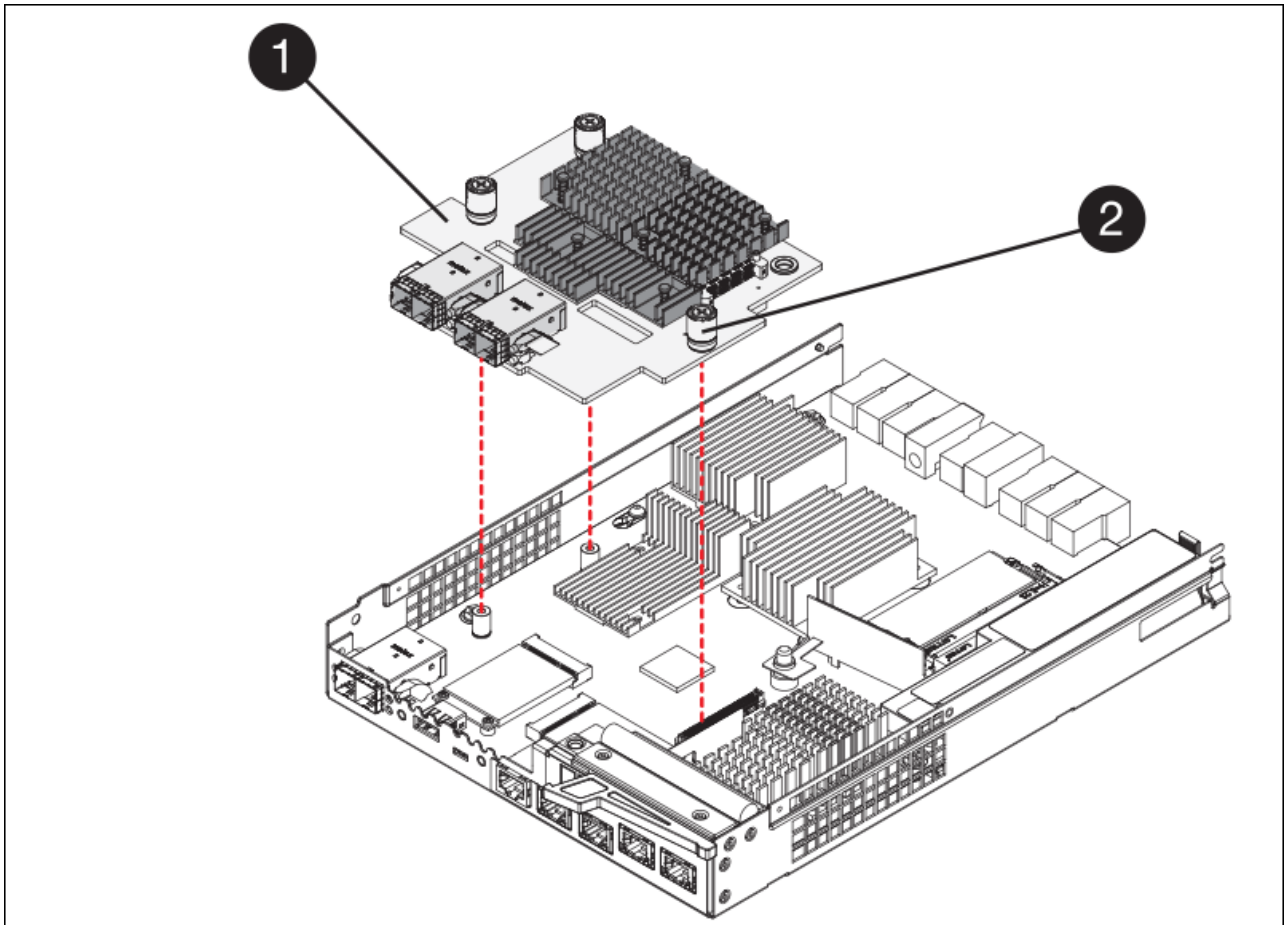

Etiqueta	Descrição
1	Placas de interface do host
2	Parafusos de aperto manual

- g. Coloque o HIC sobre uma superfície livre de estática.
- h. Usando uma chave de fenda Phillips nº 1, remova os quatro parafusos que prendem a placa frontal vazia ao controlador de substituição e remova a placa frontal.
- i. Alinhe os três parafusos de aperto manual no HIC com os orifícios correspondentes no controlador de substituição e alinhe o conector na parte inferior do HIC com o conector de interface HIC na placa do controlador.

Tenha cuidado para não arranhar ou bater os componentes na parte inferior do HIC ou na parte superior da placa controladora.

j. Baixe cuidadosamente o HIC para o devido lugar e assente o conetor HIC pressionando suavemente o HIC.



* Possíveis danos ao equipamento * - tenha muito cuidado para não apertar o conetor de fita dourada para os LEDs do controlador entre o HIC e os parafusos de aperto manual.

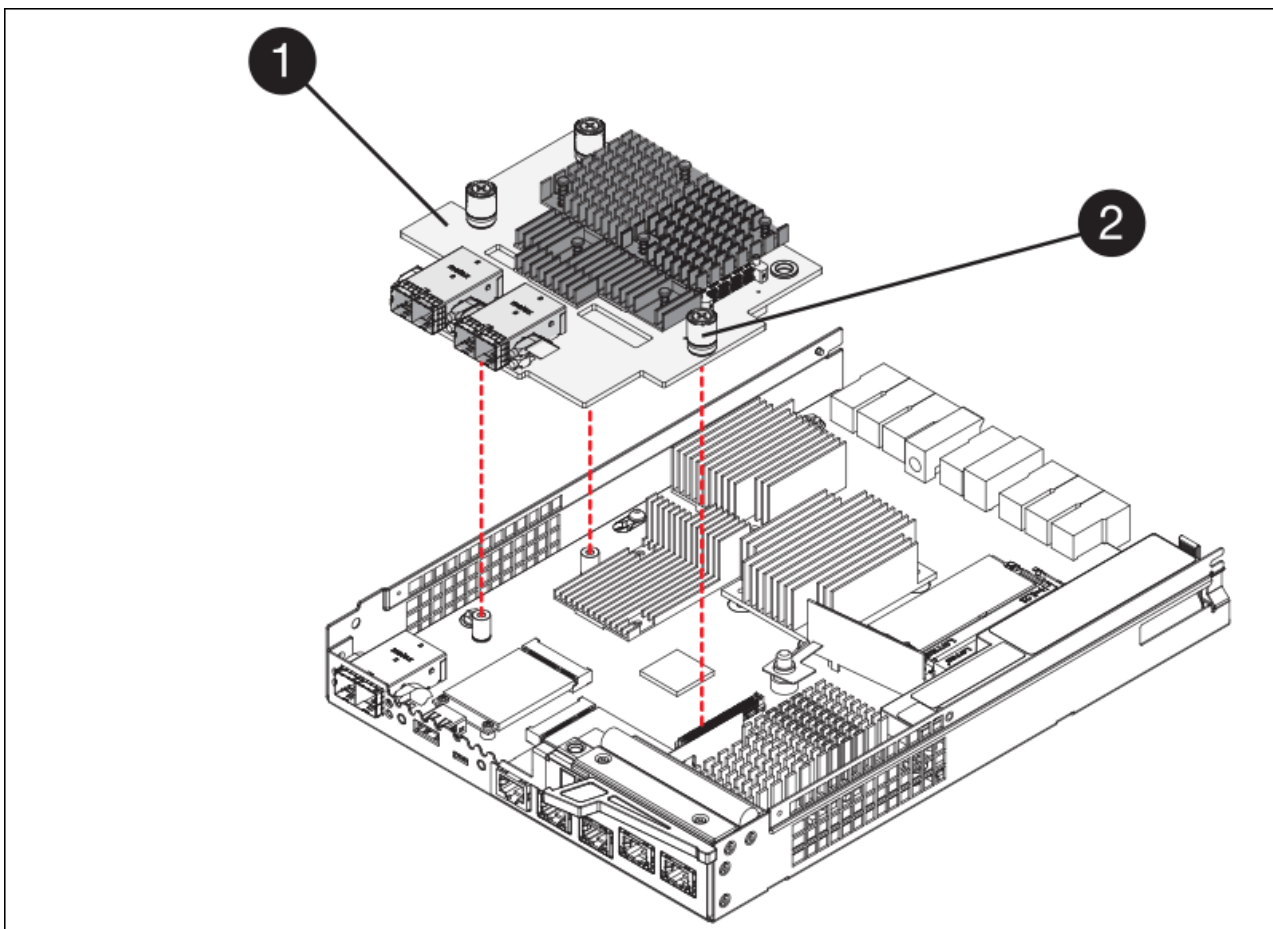

Etiqueta	Descrição
1	Placas de interface do host
2	Parafusos de aperto manual

a. Aperte manualmente os parafusos de aperto manual do HIC.

Não use uma chave de fenda, ou você pode apertar demais os parafusos.

b. Usando uma chave de fenda Phillips nº 1, prenda a placa frontal HIC removida do controlador original ao novo controlador com quatro parafusos.

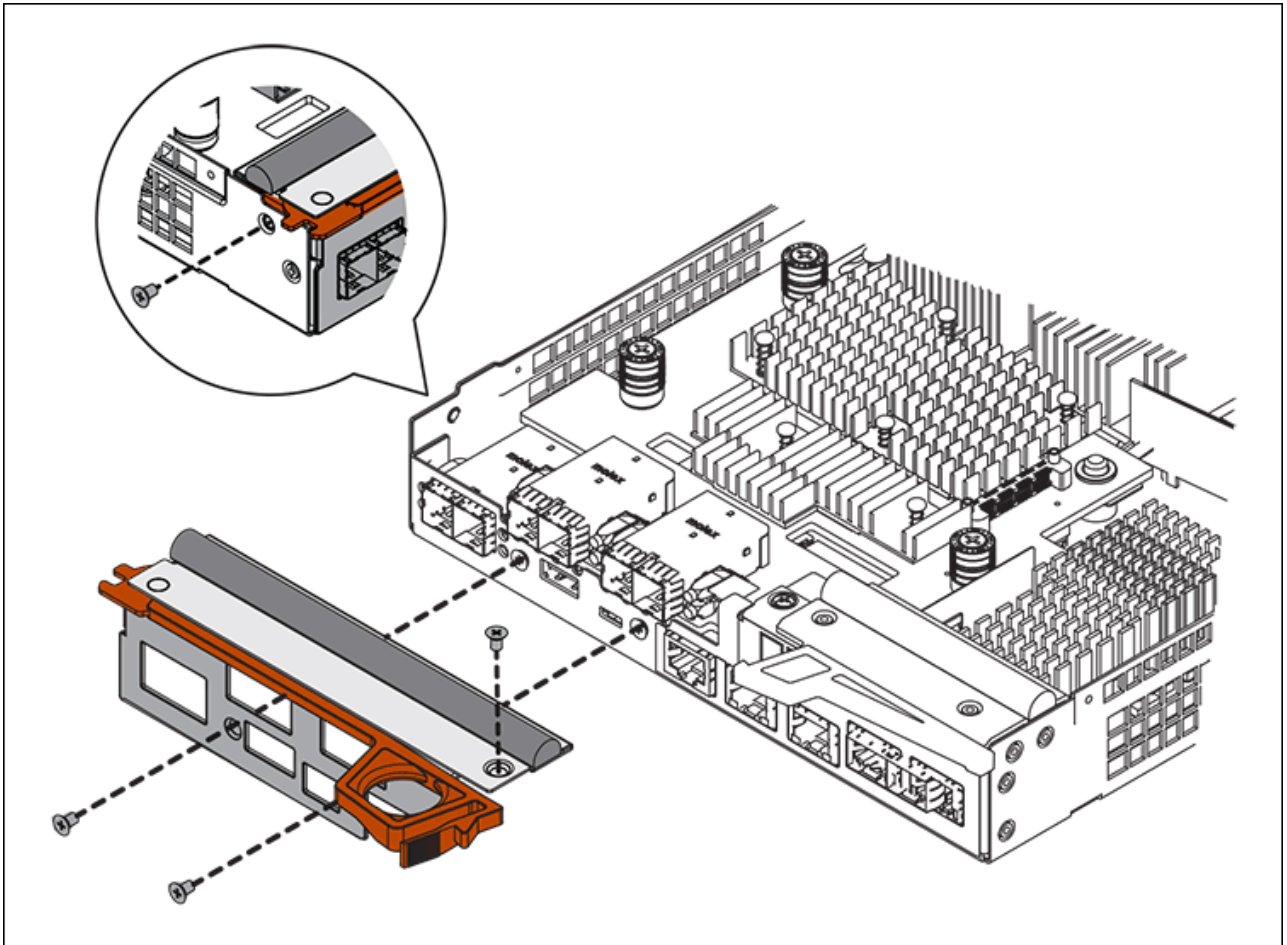

c. Volte a instalar quaisquer SFPs removidos no HIC.

Substitua o controlador

Passos

1. Instale o controlador de substituição no aparelho.
 - a. Vire o controlador ao contrário, de modo a que a tampa amovível fique virada para baixo.
 - b. Com a pega do came na posição aberta, deslize o controlador até ao aparelho.
 - c. Mova a alavanca do came para a esquerda para bloquear o controlador no lugar.
 - d. Substitua os cabos e SFPs.
 - e. Aguarde até que o controlador E2800 seja reiniciado. Verifique se o visor de sete segmentos mostra um estado 99 de .
 - f. Determine como você atribuirá um endereço IP ao controlador de substituição.



As etapas para atribuir um endereço IP ao controlador de substituição dependem se você conetou a porta de gerenciamento 1 a uma rede com um servidor DHCP e se todas as unidades estão protegidas.

Se a porta de gerenciamento 1 estiver conetada a uma rede com um servidor DHCP, o novo controlador obterá seu endereço IP do servidor DHCP. Este valor pode ser diferente do endereço IP do controlador original.

2. Se o aparelho usar unidades seguras, siga as instruções no procedimento de substituição do controlador E2800 para importar a chave de segurança da unidade.
3. Volte a colocar o aparelho no modo de funcionamento normal. No Instalador de dispositivos StorageGRID, selecione **Avançado controlador de reinicialização** e, em seguida, selecione **Reiniciar no StorageGRID**.

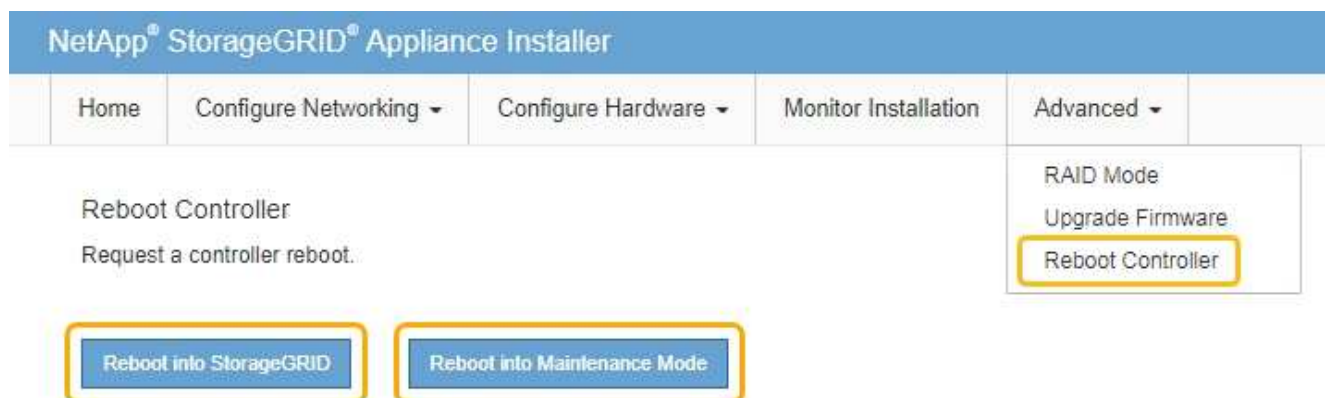

4. Durante a reinicialização, monitore o status do nó para determinar quando ele voltou a ingressar na grade.
O aparelho reinicia e regozija-se com a grelha. Este processo pode demorar até 20 minutos.
5. Confirme se a reinicialização está concluída e se o nó voltou a ingressar na grade. No Gerenciador de Grade, verifique se a página nós exibe um status normal (sem ícones à esquerda do nome do nó) para o nó do dispositivo, indicando que não há alertas ativos e o nó está conectado à grade.

Nodes

View the list and status of sites and grid nodes.

Search... Total node count: 14

Name	Type	Object data used	Object metadata used	CPU usage
StorageGRID Deployment	Grid	0%	0%	—
▲ Data Center 1	Site	0%	0%	—
DC1-ADM1	Primary Admin Node	—	—	5%
DC1-ARC1	Archive Node	—	—	2%
DC1-G1	Gateway Node	—	—	2%
DC1-S1	Storage Node	0%	0%	12%
DC1-S2	Storage Node	0%	0%	11%
DC1-S3	Storage Node	0%	0%	11%

6. No Gerenciador de sistemas do SANtricity, confirme se o novo controlador é ideal e colete dados de suporte.

Após a substituição da peça, devolva a peça com falha à NetApp, conforme descrito nas instruções de RMA fornecidas com o kit. Consulte a "[Substituição Devolução artigo](#)" página para obter mais informações.

Informações relacionadas

["Site de Documentação de sistemas NetApp e-Series"](#)

Substitua o controlador E5700SG

Talvez seja necessário substituir o controlador E5700SG se ele não estiver funcionando de forma ideal ou se ele tiver falhado.

O que você vai precisar

- Você tem um controlador de substituição com o mesmo número de peça do controlador que está substituindo.
- Você baixou as instruções do e-Series para substituir um controlador E5700 com falha.



Use as instruções do e-Series para referência somente se você precisar de mais detalhes para executar uma etapa específica. Não confie nas instruções do e-Series para substituir um controlador no dispositivo StorageGRID, porque os procedimentos não são os mesmos. Por exemplo, as instruções do e-Series para o controlador E5700 descrevem como remover a bateria e a placa de interface do host (HIC) de um controlador com falha e instalá-los em um controlador de substituição. Estas etapas não se aplicam ao controlador E5700SG.

- Você tem etiquetas para identificar cada cabo conectado ao controlador.
- O aparelho foi [colocado modo de manutenção](#).

Sobre esta tarefa

O nó de storage do dispositivo não estará acessível quando você substituir o controlador. Se o controlador E5700SG estiver a funcionar o suficiente, pode efetuar um encerramento controlado no início deste procedimento.



Se você estiver substituindo o controlador antes de instalar o software StorageGRID, talvez você não consiga acessar o instalador do StorageGRID Appliance imediatamente após concluir este procedimento. Embora você possa acessar o Instalador de dispositivos StorageGRID de outros hosts na mesma sub-rede que o appliance, você não pode acessá-lo de hosts em outras sub-redes. Esta condição deve resolver-se dentro de 15 minutos (quando qualquer entrada de cache ARP para o tempo limite do controlador original), ou você pode limpar a condição imediatamente, limpando quaisquer entradas de cache ARP antigas manualmente do roteador ou gateway local.

Passos

1. Quando o aparelho tiver sido colocado no modo de manutenção, desligue o controlador E5700SG.
 - a. Faça login no nó da grade:
 - i. Introduza o seguinte comando: `ssh admin@grid_node_IP`
 - ii. Introduza a palavra-passe listada no `Passwords.txt` ficheiro.

- iii. Digite o seguinte comando para mudar para root: `su -`
- iv. Introduza a palavra-passe listada no `Passwords.txt` ficheiro.

Quando você estiver conectado como root, o prompt mudará de `$` para `#`.

- b. Desligue o controlador E5700SG `shutdown -h now`
- c. Aguarde até que quaisquer dados na memória cache sejam gravados nas unidades.

O LED verde Cache ative na parte de trás do controlador E2800 fica aceso quando os dados em cache precisam ser gravados nas unidades. Tem de esperar que este LED se desligue.

2. Desligue a alimentação.

- a. Na página inicial do Gerenciador do sistema do SANtricity, selecione **Exibir operações em andamento**.
- b. Confirme se todas as operações foram concluídas.
- c. Desligue ambos os interruptores de alimentação do aparelho.
- d. Aguarde que todos os LEDs se desliguem.

3. Se as redes StorageGRID conectadas ao controlador usarem servidores DHCP:

- a. Observe os endereços MAC das portas no controlador de substituição (localizados em etiquetas no controlador).
- b. Peça ao administrador da rede que atualize as definições de endereço IP do controlador original para refletir os endereços MAC do controlador de substituição.



Você deve garantir que os endereços IP do controlador original foram atualizados antes de aplicar energia ao controlador de substituição. Caso contrário, o controlador obterá novos endereços IP DHCP quando iniciar e poderá não conseguir reconectar-se ao StorageGRID. Esta etapa se aplica a todas as redes StorageGRID conectadas ao controlador.

4. Retire o controlador do aparelho:

- a. Coloque uma pulseira antiestática ou tome outras precauções antiestáticas.
- b. Identifique os cabos e, em seguida, desligue os cabos e SFPs.



Para evitar um desempenho degradado, não torça, dobre, aperte ou pise nos cabos.

- c. Solte o controlador do aparelho apertando o trinco na pega do came até soltar e, em seguida, abra a pega do came para a direita.
- d. Utilizando as duas mãos e a pega do came, deslize o controlador para fora do aparelho.



Utilize sempre duas mãos para suportar o peso do controlador.

5. Instale o controlador de substituição no aparelho.

- a. Vire o controlador ao contrário, de modo a que a tampa amovível fique virada para baixo.
- b. Com a pega do came na posição aberta, deslize o controlador até ao aparelho.
- c. Mova a alavanca do came para a esquerda para bloquear o controlador no lugar.

- d. Substitua os cabos e SFPs.
6. Ligue o aparelho e monitorize os LEDs do controlador e os ecrãs de sete segmentos.

Depois que os controladores iniciarem com êxito, os visores de sete segmentos devem mostrar o seguinte:

- Controlador E2800:
O estado final é 99.
- Controlador E5700SG:
O estado final é HA.

7. Confirme se o nó de armazenamento do dispositivo é exibido no Gerenciador de Grade e se nenhum alarme é exibido.

Informações relacionadas

["Site de Documentação de sistemas NetApp e-Series"](#)

Substitua outros componentes de hardware

Talvez seja necessário substituir uma bateria, unidade, ventilador ou fonte de alimentação do controlador no aparelho StorageGRID.

O que você vai precisar

- Você tem o procedimento de substituição de hardware do e-Series.
- O aparelho foi [colocado modo de manutenção](#) feito se o procedimento de substituição de componentes exigir que desligue o aparelho.

Sobre esta tarefa

Para substituir a bateria no controlador E2800, consulte as instruções nestas instruções para substituir o controlador E2800. Essas instruções descrevem como remover o controlador do aparelho, remover a bateria do controlador, instalar a bateria e substituir o controlador.

Para substituir uma unidade, um recipiente do ventilador, um recipiente do ventilador, um recipiente de alimentação ou uma gaveta de unidade no aparelho, acesse os procedimentos do e-Series para manter o hardware do E2800.

SG5712 instruções de substituição de componentes

FRU	Consulte as instruções do e-Series para
Condução	Substituição de uma unidade nas gavetas de E2800 12 ou 24 unidades
Depósito da ventoinha de alimentação	Substituição de um recipiente do ventilador elétrico em E2800 prateleiras

SG5760 instruções de substituição de componentes

FRU	Consulte as instruções do e-Series para
Condução	Substituição de uma unidade em E2860 gavetas
Depósito de alimentação	Substituição de um recipiente de alimentação em E2860 prateleiras
Recipiente da ventoinha	Substituição de um recipiente do ventilador em E2860 prateleiras
Gaveta da unidade	Substituição de uma gaveta de unidades em E2860 gavetas

Informações relacionadas

[Substitua o controlador E2800](#)

["Site de Documentação de sistemas NetApp e-Series"](#)

Altere a configuração do link do controlador E5700SG

Pode alterar a configuração da ligação Ethernet do controlador E5700SG. Pode alterar o modo de ligação de porta, o modo de ligação de rede e a velocidade de ligação.

O que você vai precisar

[Coloque o controlador E5700SG no modo de manutenção.](#)



Em casos raros, colocar um dispositivo StorageGRID no modo de manutenção pode tornar o dispositivo indisponível para acesso remoto.

Sobre esta tarefa

As opções para alterar a configuração do link Ethernet do controlador E5700SG incluem:

- Alterar o modo **Port bond** de fixo para agregado, ou de agregado para fixo
- Alteração do **modo de ligação de rede** de ativo-Backup para LACP ou de LACP para ativo-Backup
- Ativar ou desativar a marcação de VLAN ou alterar o valor de uma tag VLAN
- Alteração da velocidade do link de 10 GbE para 25 GbE ou de 25 GbE para 10 GbE

Passos

1. Selecione **Configurar rede Configuração de ligação** no menu.

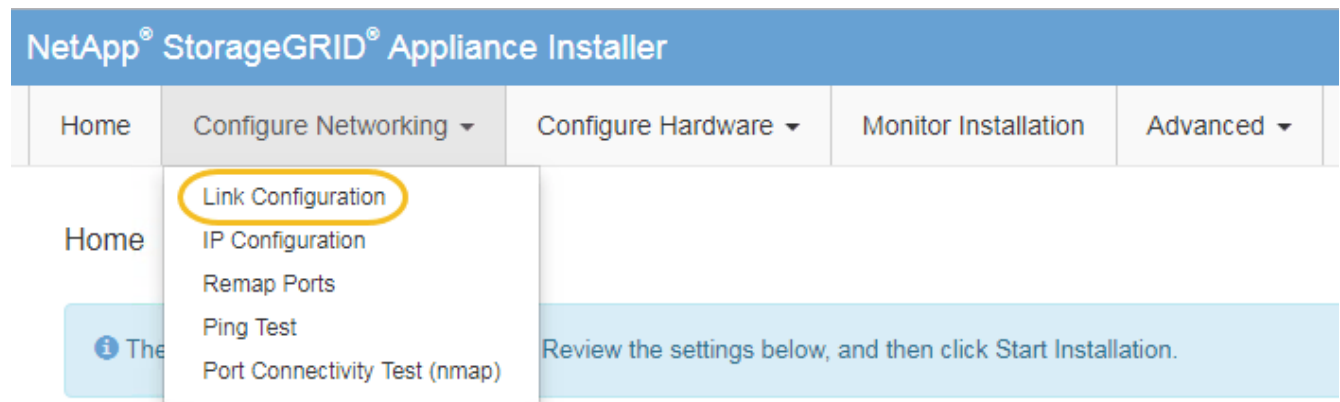

2. Faça as alterações desejadas na configuração do link.

Para obter mais informações sobre as opções, consulte ""Configurando links de rede".

3. Quando estiver satisfeito com suas seleções, clique em **Salvar**.



Poderá perder a ligação se tiver efetuado alterações à rede ou à ligação através da qual está ligado. Se você não estiver conetado novamente dentro de 1 minuto, insira novamente o URL do Instalador de appliance StorageGRID usando um dos outros endereços IP atribuídos ao appliance **`https://E5700SG_Controller_IP:8443`**

Se você fez alterações nas configurações de VLAN, a sub-rede do dispositivo pode ter sido alterada. Se precisar alterar os endereços IP do aparelho, siga as [Defina a configuração IP](#) instruções.

4. No Instalador do StorageGRID Appliance, selecione **Configurar rede Teste de ping**.
5. Use a ferramenta Teste de ping para verificar a conetividade com endereços IP em qualquer rede que possa ter sido afetada pelas alterações de configuração de link feitas na [Alterar a configuração do link](#) etapa.

Além de quaisquer outros testes que você escolher executar, confirme que você pode fazer ping no endereço IP da grade do nó Admin principal e no endereço IP da grade de pelo menos um outro nó de armazenamento. Se necessário, corrija quaisquer problemas de configuração do link.

6. Uma vez que você estiver satisfeito que as alterações de configuração do link estão funcionando, reinicie o nó. No Instalador do StorageGRID Appliance, selecione **Avançado controlador de reinicialização** e, em seguida, selecione uma destas opções:
 - Selecione **Reboot into StorageGRID** para reiniciar o controlador com o nó rejuntando a grade. Selecione esta opção se terminar de trabalhar no modo de manutenção e estiver pronto para retornar o nó à operação normal.
 - Selecione **Reboot into Maintenance Mode** (Reiniciar no modo de manutenção) para reiniciar o controlador com o nó restante no modo de manutenção. (Esta opção só está disponível quando o controlador está no modo de manutenção.) Selecione esta opção se houver operações de manutenção adicionais que você precisa executar no nó antes de voltar a unir a grade.

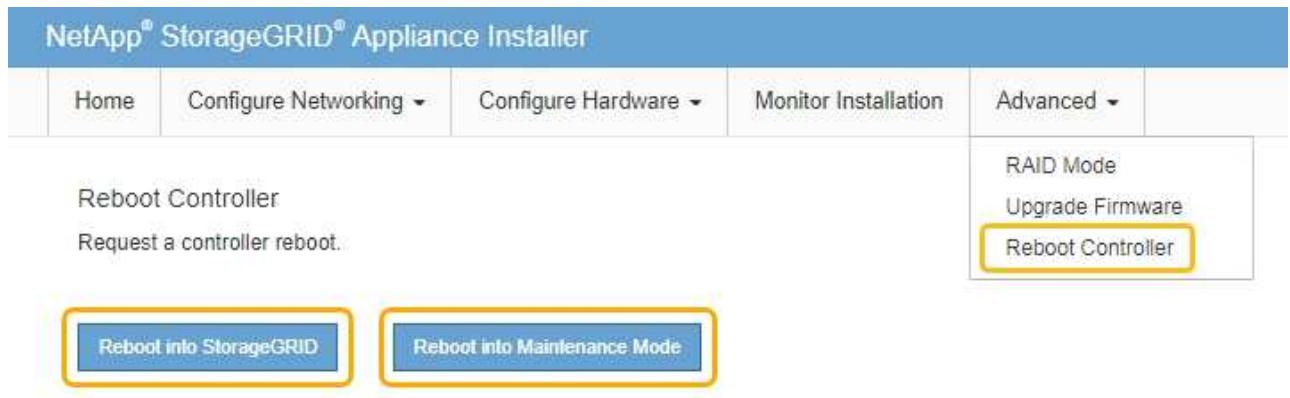

Pode demorar até 20 minutos para o aparelho reiniciar e voltar a ligar a grelha. Para confirmar que a reinicialização está concluída e que o nó voltou a ingressar na grade, volte ao Gerenciador de Grade. A página **NÓS** deve exibir um status normal (sem ícone) para o nó do dispositivo, indicando que nenhum alerta está ativo e o nó está conectado à grade.

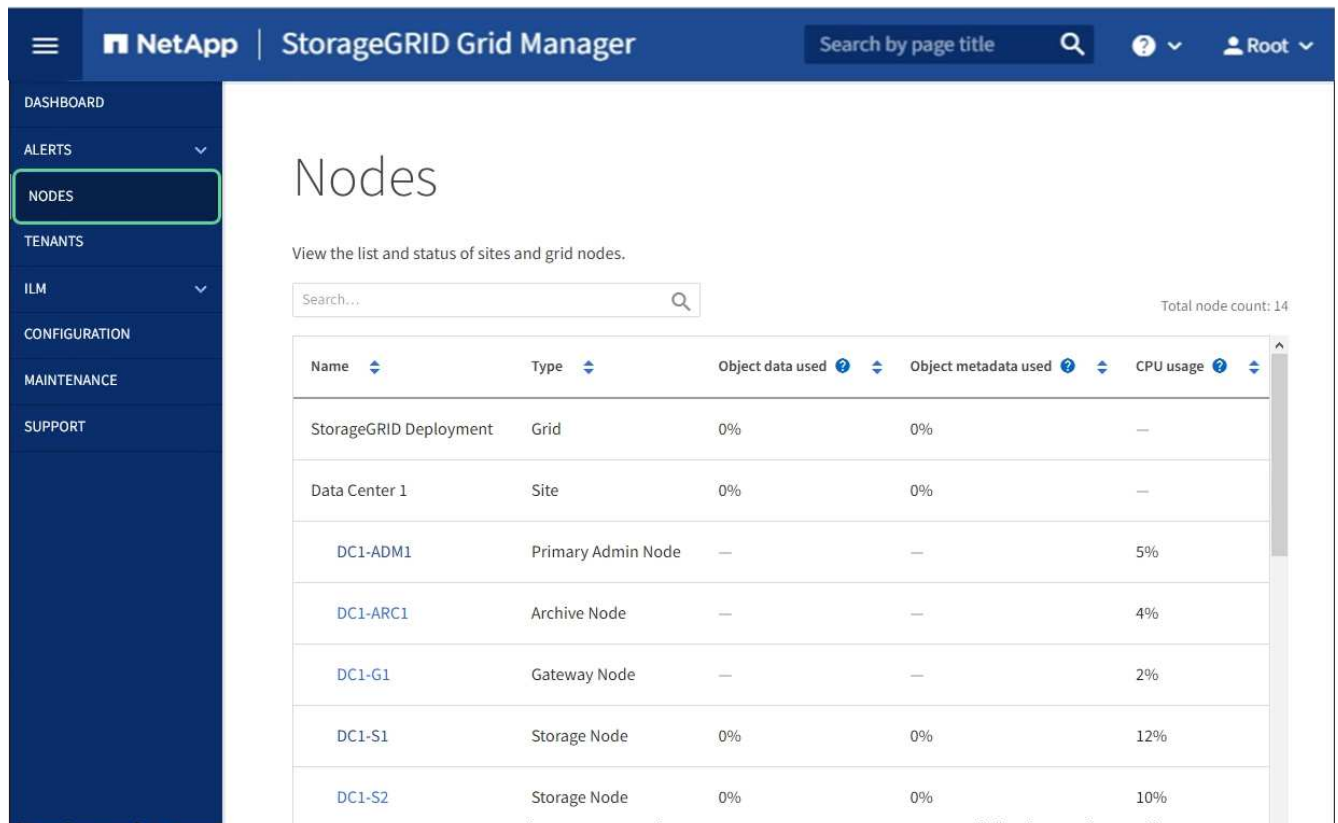

Informações relacionadas

[Configurar ligações de rede \(SG5700\)](#)

Altere a definição MTU

Você pode alterar a configuração MTU atribuída quando configurou endereços IP para o nó do dispositivo.

Sobre esta tarefa



O valor MTU da rede deve corresponder ao valor configurado na porta do switch à qual o nó está conectado. Caso contrário, problemas de desempenho da rede ou perda de pacotes podem ocorrer.



Para obter o melhor desempenho de rede, todos os nós devem ser configurados com valores MTU semelhantes em suas interfaces de rede de Grade. O alerta **incompatibilidade de MTU da rede de Grade** é acionado se houver uma diferença significativa nas configurações de MTU para a rede de Grade em nós individuais. Os valores de MTU não precisam ser os mesmos para todos os tipos de rede.

Para alterar a configuração MTU sem reinicializar o nó do appliance, [Use a ferramenta alterar IP](#).

Se a rede cliente ou administrador não tiver sido configurada no Instalador de dispositivos StorageGRID durante a instalação inicial, [Altere a definição MTU utilizando o modo de manutenção](#).

Altere a configuração MTU usando a ferramenta alterar IP

O que você vai precisar

Você tem o `Passwords.txt` arquivo para usar a ferramenta alterar IP.

Passos

Acesse a ferramenta alterar IP e atualize as configurações de MTU conforme descrito em [Alterar a configuração da rede do nó](#).

Altere a definição MTU utilizando o modo de manutenção

Altere a configuração MTU usando o modo de manutenção se você não conseguir acessar essas configurações usando a ferramenta alterar IP.

O que você vai precisar

O aparelho foi [colocado modo de manutenção](#).

Passos

1. No Instalador do StorageGRID Appliance, selecione **Configurar rede Configuração IP**.
2. Faça as alterações desejadas nas configurações de MTU para rede de Grade, rede de Admin e rede de cliente.

Grid Network

The Grid Network is used for all internal StorageGRID traffic. The Grid Network provides connectivity between all nodes in the grid, across all sites and subnets. All hosts on the Grid Network must be able to talk to all other hosts. The Grid Network can consist of multiple subnets. Networks containing critical grid services, such as NTP, can also be added as Grid subnets.

IP Assignment Static DHCP

IPv4 Address (CIDR)

Gateway

 All required Grid Network subnets must also be defined in the Grid Network Subnet List on the Primary Admin Node before starting installation.

Subnets (CIDR) 



 

MTU 

- Quando estiver satisfeito com as definições, selecione **Guardar**.
- Se este procedimento for concluído com êxito e tiver procedimentos adicionais a serem executados enquanto o nó estiver no modo de manutenção, execute-os agora. Quando terminar, ou se tiver alguma falha e quiser recomeçar, selecione **Avançado Reiniciar controlador** e, em seguida, selecione uma destas opções:
 - Selecione **Reboot into StorageGRID**
 - Selecione **Reboot into Maintenance Mode** (Reiniciar no modo de manutenção) para reiniciar o controlador com o nó restante no modo de manutenção. Selecione esta opção se tiver alguma avaria durante o procedimento e pretender recomeçar. Depois que o nó terminar de reiniciar para o modo de manutenção, reinicie a partir da etapa apropriada no procedimento que falhou.

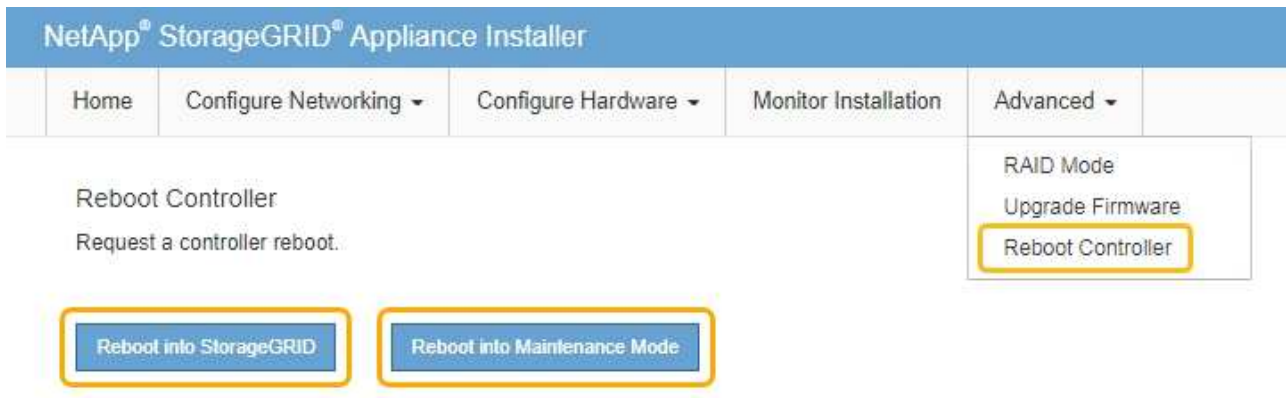

Pode demorar até 20 minutos para o aparelho reiniciar e voltar a ligar a grelha. Para confirmar que a reinicialização está concluída e que o nó voltou a ingressar na grade, volte ao Gerenciador de Grade. A página **NÓS** deve exibir um status normal (sem ícone) para o nó do dispositivo, indicando que nenhum alerta está ativo e o nó está conectado à grade.

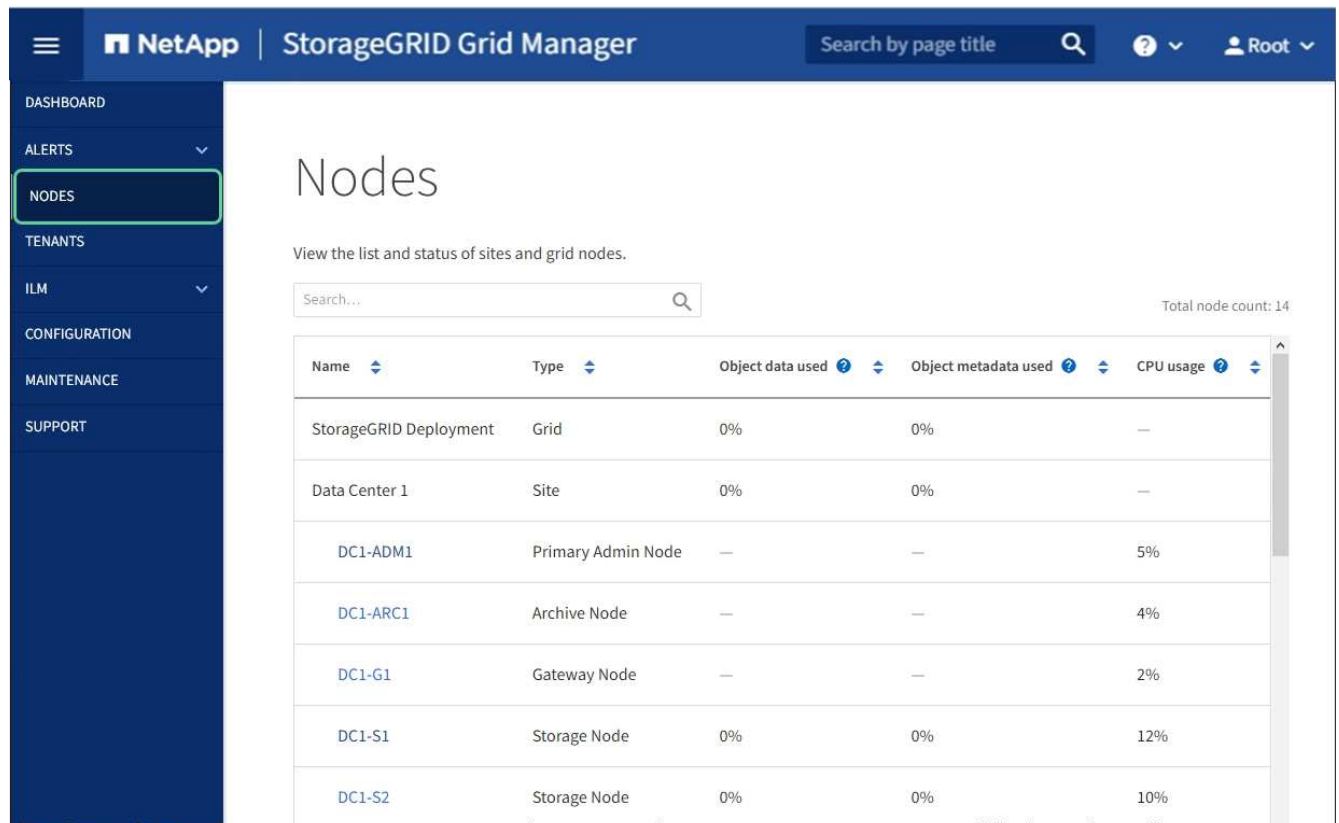

Informações relacionadas

[Administrar o StorageGRID](#)

Verifique a configuração do servidor DNS

Você pode verificar e alterar temporariamente os servidores DNS (sistema de nomes de domínio) que estão atualmente em uso por este nó de appliance.

O que você vai precisar

O aparelho foi [colocado modo de manutenção](#).

Sobre esta tarefa

Talvez seja necessário alterar as configurações do servidor DNS se um dispositivo criptografado não puder se conectar ao servidor de gerenciamento de chaves (KMS) ou ao cluster KMS porque o nome do host para o KMS foi especificado como um nome de domínio em vez de um endereço IP. Quaisquer alterações efetuadas nas definições de DNS do dispositivo são temporárias e perdem-se quando sai do modo de manutenção. Para tornar essas alterações permanentes, especifique os servidores DNS no Gerenciador de Grade (**MAINTENANCE Network DNS Servers**).

- As alterações temporárias na configuração DNS são necessárias apenas para dispositivos encriptados por nó onde o servidor KMS é definido utilizando um nome de domínio totalmente qualificado, em vez de um endereço IP, para o nome de anfitrião.
- Quando um dispositivo criptografado por nó se conecta a um KMS usando um nome de domínio, ele deve se conectar a um dos servidores DNS definidos para a grade. Um desses servidores DNS converte o nome de domínio em um endereço IP.
- Se o nó não conseguir alcançar um servidor DNS para a grade, ou se você alterou as configurações de DNS em toda a grade quando um nó de dispositivo criptografado por nó estava off-line, o nó não consegue se conectar ao KMS. Os dados criptografados no dispositivo não podem ser descriptografados até que o problema de DNS seja resolvido.

Para resolver um problema de DNS que impede a ligação KMS, especifique o endereço IP de um ou mais servidores DNS no Instalador de aplicações StorageGRID. Essas configurações de DNS temporárias permitem que o dispositivo se conecte ao KMS e descriptografar dados no nó.

Por exemplo, se o servidor DNS para a grade mudar enquanto um nó criptografado estava off-line, o nó não será capaz de alcançar o KMS quando ele voltar on-line, uma vez que ainda está usando os valores DNS anteriores. A introdução do novo endereço IP do servidor DNS no Instalador de aplicações StorageGRID permite que uma ligação KMS temporária descripte os dados do nó.



Passos

1. No Instalador do StorageGRID Appliance, selecione **Configurar rede Configuração de DNS**.
2. Verifique se os servidores DNS especificados estão corretos.

DNS Servers

 Configuration changes made on this page will not be passed to the StorageGRID software after appliance installation.

Servers

Server 1	<input type="text" value="10.224.223.135"/>	
Server 2	<input type="text" value="10.224.223.136"/>	 
<input type="button" value="Cancel"/>		<input type="button" value="Save"/>

3. Se necessário, altere os servidores DNS.



As alterações efetuadas nas definições de DNS são temporárias e perdem-se quando sai do modo de manutenção.

4. Quando estiver satisfeito com as definições de DNS temporárias, selecione **Guardar**.

O nó usa as configurações do servidor DNS especificadas nesta página para se reconectar ao KMS, permitindo que os dados no nó sejam descriptografados.

5. Depois que os dados do nó forem descriptografados, reinicie o nó. No Instalador do StorageGRID Appliance, selecione **Avançado controlador de reinicialização** e, em seguida, selecione uma destas opções:

- Selecione **Reboot into StorageGRID** para reiniciar o controlador com o nó rejuntando a grade. Selecione esta opção se terminar de trabalhar no modo de manutenção e estiver pronto para retornar o nó à operação normal.
- Selecione **Reboot into Maintenance Mode** (Reiniciar no modo de manutenção) para reiniciar o controlador com o nó restante no modo de manutenção. (Esta opção só está disponível quando o controlador está no modo de manutenção.) Selecione esta opção se houver operações de manutenção adicionais que você precisa executar no nó antes de voltar a unir a grade.

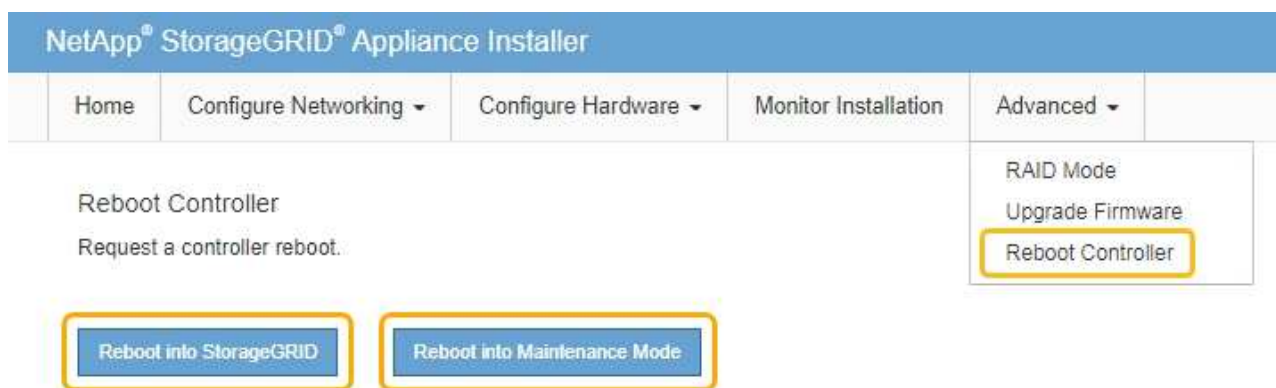

Quando o nó reinicializa e reagegra a grade, ele usa os servidores DNS de todo o sistema listados no Gerenciador de Grade. Depois de reingressar na grade, o dispositivo não usará mais os servidores DNS temporários especificados no Instalador de dispositivos StorageGRID enquanto o dispositivo estava no modo de manutenção.

Pode demorar até 20 minutos para o aparelho reiniciar e voltar a ligar a grelha. Para confirmar que a reinicialização está concluída e que o nó voltou a ingressar na grade, volte ao Gerenciador de Grade. A página **NÓS** deve exibir um status normal (sem ícone) para o nó do dispositivo, indicando que nenhum alerta está ativo e o nó está conectado à grade.

NetApp | StorageGRID Grid Manager

Search by page title

Root

DASHBOARD

ALERTS

NODES

TENANTS

ILM

CONFIGURATION

MAINTENANCE

SUPPORT

Nodes

View the list and status of sites and grid nodes.

Search...

Total node count: 14

Name	Type	Object data used	Object metadata used	CPU usage
StorageGRID Deployment	Grid	0%	0%	—
Data Center 1	Site	0%	0%	—
DC1-ADM1	Primary Admin Node	—	—	5%
DC1-ARC1	Archive Node	—	—	4%
DC1-G1	Gateway Node	—	—	2%
DC1-S1	Storage Node	0%	0%	12%
DC1-S2	Storage Node	0%	0%	10%

Monitorar criptografia de nó no modo de manutenção (SG5700)

Se você ativou a criptografia de nó para o dispositivo durante a instalação, poderá monitorar o status de criptografia de nó de cada nó do dispositivo, incluindo os detalhes do estado de criptografia de nó e do servidor de gerenciamento de chaves (KMS).

O que você vai precisar

- A criptografia do nó deve ter sido ativada para o dispositivo durante a instalação. Não é possível ativar a criptografia de nó depois que o dispositivo estiver instalado.
- O aparelho foi [colocado no modo de manutenção](#).

Passos

1. No Instalador de dispositivos StorageGRID, selecione **Configurar hardware criptografia de nó**.

Node Encryption

Node encryption allows you to use an external key management server (KMS) to encrypt all StorageGRID data on this appliance. If node encryption is enabled for the appliance and a KMS is configured for the site, you cannot access any data on the appliance unless the appliance can communicate with the KMS.

Encryption Status

 You can only enable node encryption for an appliance during installation. You cannot enable or disable the node encryption setting after the appliance is installed.

Enable node encryption

Save

Key Management Server Details

View the status and configuration details for the KMS that manages the encryption key for this appliance. You must use the Grid Manager to make configuration changes.

KMS display name	thales
External key UID	41b0306abcce451facfe01b1b4870ae1c1ec6bd5e3849d790223766baf35c57
Hostnames	10.96.99.164 10.96.99.165
Port	5696

Server certificate >

Client certificate >

Clear KMS Key

 Do not clear the KMS key if you need to access or preserve any data on this appliance.

If you want to reinstall this appliance node (for example, in another grid), you must clear the KMS key. When the KMS key is cleared, all data on this appliance is deleted.

Clear KMS Key and Delete Data

A página criptografia do nó inclui estas três seções:

- O estado de encriptação mostra se a encriptação do nó está ativada ou desativada para o dispositivo.
- Detalhes do servidor de gerenciamento de chaves mostra informações sobre o KMS sendo usado para criptografar o dispositivo. Você pode expandir as seções de certificado de servidor e cliente para exibir detalhes e status do certificado.
 - Para resolver problemas com os próprios certificados, como a renovação de certificados expirados, consulte as informações sobre o KMS nas instruções de administração do StorageGRID.
 - Se houver problemas inesperados ao se conectar aos hosts KMS, verifique se os servidores DNS (sistema de nomes de domínio) estão corretos e se a rede do appliance está configurada corretamente.

[Verifique a configuração do servidor DNS](#)

- Se você não conseguir resolver os problemas do certificado, entre em Contato com o suporte técnico.

- Limpar chave KMS desativa a criptografia de nó para o dispositivo, remove a associação entre o dispositivo e o servidor de gerenciamento de chaves que foi configurado para o site StorageGRID e exclui todos os dados do dispositivo. Tem de limpar a chave KMS antes de poder instalar o aparelho noutra sistema StorageGRID.

Limpar a configuração do servidor de gerenciamento de chaves



Limpar a configuração do KMS exclui os dados do dispositivo, tornando-os permanentemente inacessíveis. Estes dados não são recuperáveis.

2. Quando terminar de verificar o estado da encriptação do nó, reinicie o nó. No Instalador do StorageGRID Appliance, selecione **Avançado controlador de reinicialização** e, em seguida, selecione uma destas opções:

- Selecione **Reboot into StorageGRID** para reiniciar o controlador com o nó rejuntando a grade. Selecione esta opção se terminar de trabalhar no modo de manutenção e estiver pronto para retornar o nó à operação normal.
- Selecione **Reboot into Maintenance Mode** (Reiniciar no modo de manutenção) para reiniciar o controlador com o nó restante no modo de manutenção. (Esta opção só está disponível quando o controlador está no modo de manutenção.) Selecione esta opção se houver operações de manutenção adicionais que você precisa executar no nó antes de voltar a unir a grade.

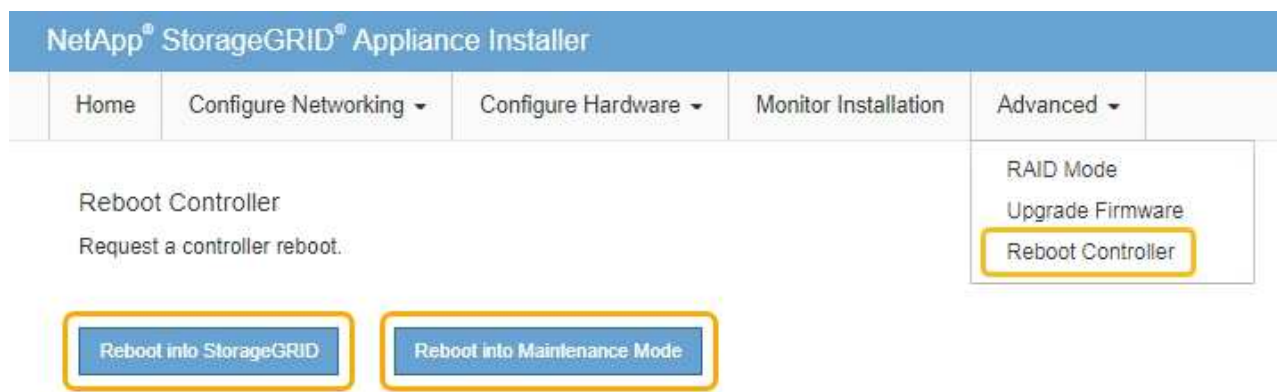

Pode demorar até 20 minutos para o aparelho reiniciar e voltar a ligar a grelha. Para confirmar que a reinicialização está concluída e que o nó voltou a ingressar na grade, volte ao Gerenciador de Grade. A página **NÓS** deve exibir um status normal (sem ícone) para o nó do dispositivo, indicando que nenhum alerta está ativo e o nó está conectado à grade.

The screenshot shows the NetApp StorageGRID Grid Manager interface. The left sidebar contains navigation options: DASHBOARD, ALERTS, NODES (highlighted), TENANTS, ILM, CONFIGURATION, MAINTENANCE, and SUPPORT. The main content area is titled 'Nodes' and includes a search bar and a table of nodes. The table has the following data:

Name	Type	Object data used	Object metadata used	CPU usage
StorageGRID Deployment	Grid	0%	0%	—
Data Center 1	Site	0%	0%	—
DC1-ADM1	Primary Admin Node	—	—	5%
DC1-ARC1	Archive Node	—	—	4%
DC1-G1	Gateway Node	—	—	2%
DC1-S1	Storage Node	0%	0%	12%
DC1-S2	Storage Node	0%	0%	10%

Informações relacionadas

[Administrar o StorageGRID](#)

Limpar a configuração do servidor de gerenciamento de chaves

Limpar a configuração do servidor de gerenciamento de chaves (KMS) desativa a criptografia de nó no seu dispositivo. Depois de limpar a configuração do KMS, os dados do seu aparelho são excluídos permanentemente e não são mais acessíveis. Estes dados não são recuperáveis.

O que você vai precisar

Se precisar preservar dados no dispositivo, execute um procedimento de desativação de nós ou clone o nó antes de limpar a configuração do KMS.



Quando o KMS é eliminado, os dados no aparelho serão eliminados permanentemente e deixarão de estar acessíveis. Estes dados não são recuperáveis.

Desativar o nó Para mover quaisquer dados que ele contenha para outros nós no StorageGRID.

Sobre esta tarefa

A limpeza da configuração do KMS do appliance desativa a criptografia do nó, removendo a associação entre o nó do appliance e a configuração do KMS para o site do StorageGRID. Os dados no dispositivo são então excluídos e o dispositivo é deixado em um estado de pré-instalação. Este processo não pode ser revertido.

Você deve limpar a configuração do KMS:

- Antes de instalar o aparelho em outro sistema StorageGRID, isso não usa um KMS ou que usa um KMS

diferente.



Não limpe a configuração do KMS se você planeja reinstalar um nó de dispositivo em um sistema StorageGRID que usa a mesma chave KMS.

- Antes de poder recuperar e reinstalar um nó onde a configuração do KMS foi perdida e a chave KMS não é recuperável.
- Antes de devolver qualquer aparelho que estava anteriormente em uso em seu site.
- Após a desativação de um dispositivo que tinha a criptografia de nó ativada.



Desative o dispositivo antes de limpar o KMS para mover seus dados para outros nós em seu sistema StorageGRID. Limpar o KMS antes de desativar o aparelho resultará em perda de dados e pode tornar o aparelho inoperável.

Passos

1. Abra um navegador e insira um dos endereços IP do controlador de computação do dispositivo. E **`https://Controller_IP:8443`**

Controller_IP É o endereço IP do controlador de computação (não o controlador de storage) em qualquer uma das três redes StorageGRID.

A página inicial do instalador do dispositivo StorageGRID é exibida.

2. Selecione **Configure hardware Node Encryption**.

Node Encryption

Node encryption allows you to use an external key management server (KMS) to encrypt all StorageGRID data on this appliance. If node encryption is enabled for the appliance and a KMS is configured for the site, you cannot access any data on the appliance unless the appliance can communicate with the KMS.

Encryption Status

 You can only enable node encryption for an appliance during installation. You cannot enable or disable the node encryption setting after the appliance is installed.

Enable node encryption

Save

Key Management Server Details

View the status and configuration details for the KMS that manages the encryption key for this appliance. You must use the Grid Manager to make configuration changes.

KMS display name	thales
External key UID	41b0306abcce451facfe01b1b4870ae1c1ec6bd5e3849d790223766baf35c57
Hostnames	10.96.99.164 10.96.99.165
Port	5696

Server certificate >

Client certificate >

Clear KMS Key

 Do not clear the KMS key if you need to access or preserve any data on this appliance.

If you want to reinstall this appliance node (for example, in another grid), you must clear the KMS key. When the KMS key is cleared, all data on this appliance is deleted.

Clear KMS Key and Delete Data



Se a configuração do KMS for limpa, os dados no dispositivo serão excluídos permanentemente. Estes dados não são recuperáveis.

3. Na parte inferior da janela, selecione **Limpar chave KMS e Excluir dados**.
4. Se você tem certeza de que deseja limpar a configuração do KMS, digite **clear** e selecione **Limpar chave KMS e Excluir dados**.

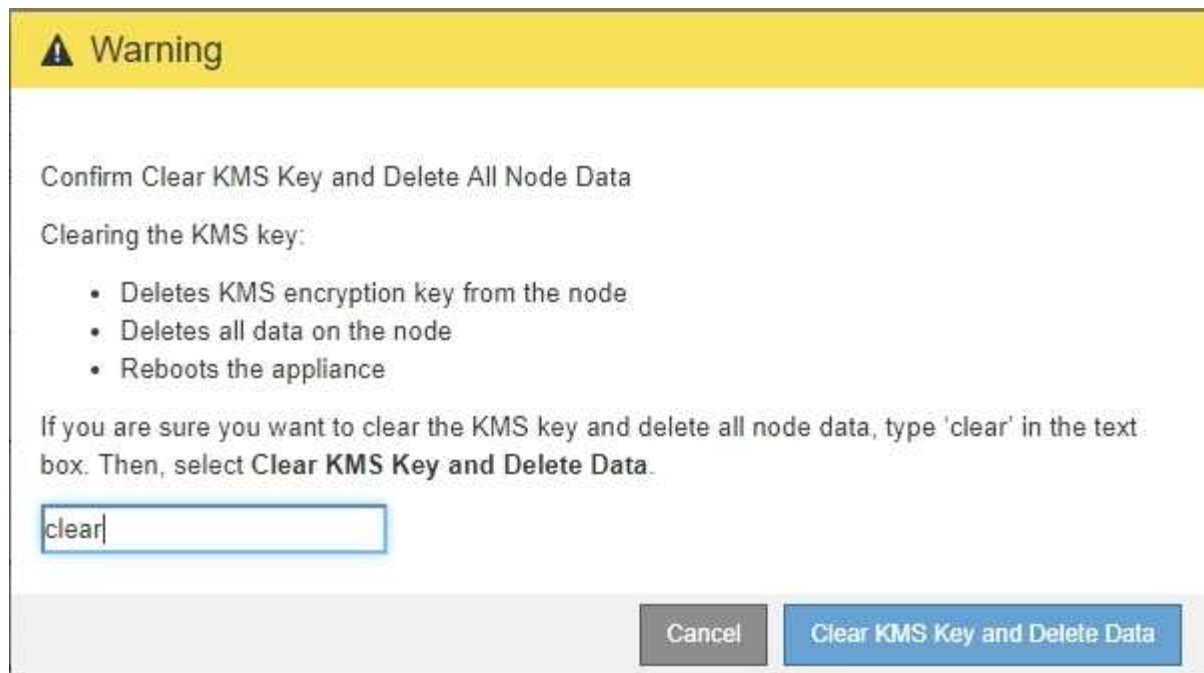

A chave de criptografia KMS e todos os dados são excluídos do nó e o dispositivo é reinicializado. Isso pode levar até 20 minutos.

- Abra um navegador e insira um dos endereços IP do controlador de computação do dispositivo. E **`https://Controller_IP:8443`**

Controller_IP É o endereço IP do controlador de computação (não o controlador de storage) em qualquer uma das três redes StorageGRID.

A página inicial do instalador do dispositivo StorageGRID é exibida.

- Selecione **Configure hardware Node Encryption**.
- Verifique se a criptografia do nó está desativada e se as informações de chave e certificado em **Key Management Server Details** e **Clear KMS Key e Delete Data** control são removidas da janela.

A criptografia do nó não pode ser reativada no dispositivo até que seja reinstalada em uma grade.

Depois de terminar

Depois de o aparelho reiniciar e verificar se o KMS foi limpo e se o aparelho está num estado de pré-instalação, pode remover fisicamente o aparelho do sistema StorageGRID. Consulte as instruções de recuperação e manutenção para obter informações [Prepare o aparelho para a reinstalação](#)sobre o .

Informações relacionadas

[Administrar o StorageGRID](#)

Informações sobre direitos autorais

Copyright © 2025 NetApp, Inc. Todos os direitos reservados. Impresso nos EUA. Nenhuma parte deste documento protegida por direitos autorais pode ser reproduzida de qualquer forma ou por qualquer meio — gráfico, eletrônico ou mecânico, incluindo fotocópia, gravação, gravação em fita ou storage em um sistema de recuperação eletrônica — sem permissão prévia, por escrito, do proprietário dos direitos autorais.

O software derivado do material da NetApp protegido por direitos autorais está sujeito à seguinte licença e isenção de responsabilidade:

ESTE SOFTWARE É FORNECIDO PELA NETAPP "NO PRESENTE ESTADO" E SEM QUAISQUER GARANTIAS EXPRESSAS OU IMPLÍCITAS, INCLUINDO, SEM LIMITAÇÕES, GARANTIAS IMPLÍCITAS DE COMERCIALIZAÇÃO E ADEQUAÇÃO A UM DETERMINADO PROPÓSITO, CONFORME A ISENÇÃO DE RESPONSABILIDADE DESTES DOCUMENTOS. EM HIPÓTESE ALGUMA A NETAPP SERÁ RESPONSÁVEL POR QUALQUER DANO DIRETO, INDIRETO, INCIDENTAL, ESPECIAL, EXEMPLAR OU CONSEQUENCIAL (INCLUINDO, SEM LIMITAÇÕES, AQUISIÇÃO DE PRODUTOS OU SERVIÇOS SOBRESSALIENTES; PERDA DE USO, DADOS OU LUCROS; OU INTERRUPÇÃO DOS NEGÓCIOS), INDEPENDENTEMENTE DA CAUSA E DO PRINCÍPIO DE RESPONSABILIDADE, SEJA EM CONTRATO, POR RESPONSABILIDADE OBJETIVA OU PREJUÍZO (INCLUINDO NEGLIGÊNCIA OU DE OUTRO MODO), RESULTANTE DO USO DESTES SOFTWARES, MESMO SE ADVERTIDA DA RESPONSABILIDADE DE TAL DANO.

A NetApp reserva-se o direito de alterar quaisquer produtos descritos neste documento, a qualquer momento e sem aviso. A NetApp não assume nenhuma responsabilidade nem obrigação decorrentes do uso dos produtos descritos neste documento, exceto conforme expressamente acordado por escrito pela NetApp. O uso ou a compra deste produto não representam uma licença sob quaisquer direitos de patente, direitos de marca comercial ou quaisquer outros direitos de propriedade intelectual da NetApp.

O produto descrito neste manual pode estar protegido por uma ou mais patentes dos EUA, patentes estrangeiras ou pedidos pendentes.

LEGENDA DE DIREITOS LIMITADOS: o uso, a duplicação ou a divulgação pelo governo estão sujeitos a restrições conforme estabelecido no subparágrafo (b)(3) dos Direitos em Dados Técnicos - Itens Não Comerciais no DFARS 252.227-7013 (fevereiro de 2014) e no FAR 52.227- 19 (dezembro de 2007).

Os dados aqui contidos pertencem a um produto comercial e/ou serviço comercial (conforme definido no FAR 2.101) e são de propriedade da NetApp, Inc. Todos os dados técnicos e software de computador da NetApp fornecidos sob este Contrato são de natureza comercial e desenvolvidos exclusivamente com despesas privadas. O Governo dos EUA tem uma licença mundial limitada, irrevogável, não exclusiva, intransferível e não sublicenciável para usar os Dados que estão relacionados apenas com o suporte e para cumprir os contratos governamentais desse país que determinam o fornecimento de tais Dados. Salvo disposição em contrário no presente documento, não é permitido usar, divulgar, reproduzir, modificar, executar ou exibir os dados sem a aprovação prévia por escrito da NetApp, Inc. Os direitos de licença pertencentes ao governo dos Estados Unidos para o Departamento de Defesa estão limitados aos direitos identificados na cláusula 252.227-7015(b) (fevereiro de 2014) do DFARS.

Informações sobre marcas comerciais

NETAPP, o logotipo NETAPP e as marcas listadas em <http://www.netapp.com/TM> são marcas comerciais da NetApp, Inc. Outros nomes de produtos e empresas podem ser marcas comerciais de seus respectivos proprietários.