



SG5700儲存設備

StorageGRID 11.5

NetApp
April 11, 2024

目錄

SG5700儲存設備	1
應用程式概述StorageGRID	1
安裝與部署總覽	6
準備安裝	7
安裝硬體	20
設定硬體	30
部署應用裝置儲存節點	63
監控儲存應用裝置的安裝	67
自動化設備安裝與組態	68
安裝REST API總覽	76
疑難排解硬體安裝	77
維護SG5700應用裝置	80

SG5700儲存設備

瞭解如何安裝及維護StorageGRID SSG5712和SG5760應用裝置。

- ["應用程式概述StorageGRID"](#)
- ["安裝與部署總覽"](#)
- ["準備安裝"](#)
- ["安裝硬體"](#)
- ["設定硬體"](#)
- ["部署應用裝置儲存節點"](#)
- ["監控儲存應用裝置的安裝"](#)
- ["自動化設備安裝與組態"](#)
- ["安裝REST API總覽"](#)
- ["疑難排解硬體安裝"](#)
- ["維護SG5700應用裝置"](#)

應用程式概述StorageGRID

SG5700 StorageGRID 產品是整合式儲存與運算平台、可在StorageGRID 整個網格中作為儲存節點運作。此應用裝置可在混合式網格環境中使用、此環境結合了應用裝置儲存節點和虛擬（軟體型）儲存節點。

《SSG5700應用裝置：StorageGRID

- 整合StorageGRID 了適用於整個過程的儲存與運算元素。
- 包含StorageGRID 旨在簡化儲存節點部署與組態的《不再》應用裝置安裝程式。
- 包含E系列SANtricity 的《支援硬體管理與監控的系統管理程式》。
- 支援最多四個10-GbE或25-GbE連線至StorageGRID 「支援網格網」和「用戶端網路」。
- 支援完整磁碟加密（FDE）磁碟機或聯邦資訊處理標準（FIPS）磁碟機。當這些磁碟機搭配SANtricity 使用時、無法在未經授權的情況下存取資料。

SG5700應用裝置提供兩種機型：SG5712和SG5760。這兩種機型均包含下列元件：

元件	SG5712	SG5760
運算控制器	E5700SG控制器	E5700SG控制器
儲存控制器	E系列E2800控制器	E系列E2800控制器
機箱	E系列DE212C機箱、雙機架單元（2U）機箱	E系列DE460C機箱、四個機架單元（4U）機箱

元件	SG5712	SG5760
磁碟機	12個NL-SAS磁碟機 (3.5吋)	60個NL-SAS磁碟機 (3.5吋)
備援電源供應器與風扇	兩個電源風扇迴廊	兩個電源容器和兩個風扇容器

根據每個機箱內的磁碟機數量、可固定使用該產品的最大原始儲存容量StorageGRID。您無法透過新增含有額外磁碟機的機櫃來擴充可用的儲存設備。

型號SG5712

本圖顯示SG5712機型的正面和背面、這是2U機箱、可容納12個磁碟機。



SG5712包含兩個控制器和兩個電源風扇迴管。

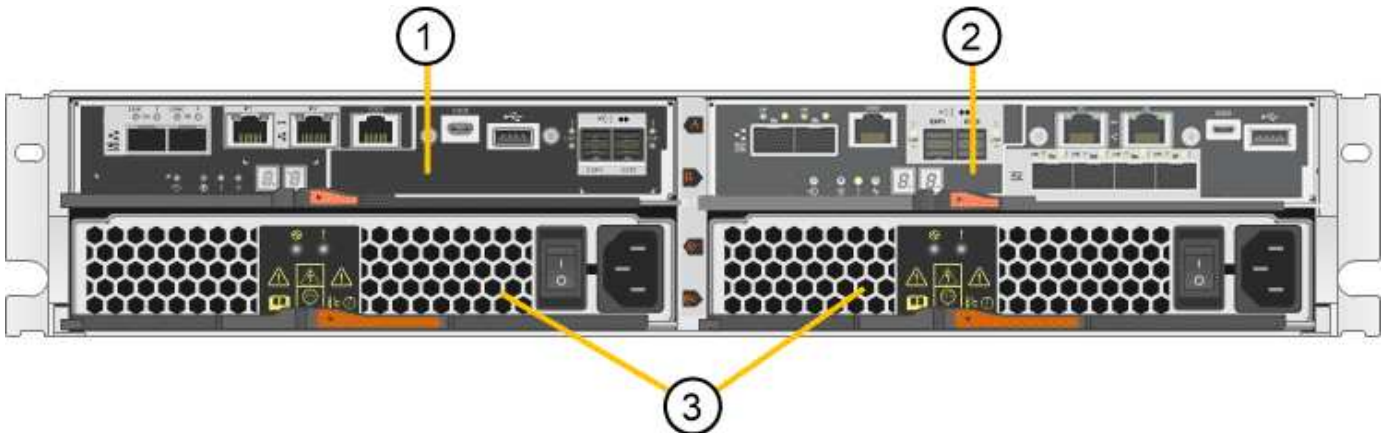

	說明
1.	E2800控制器 (儲存控制器)
2.	E5700SG控制器 (運算控制器)
3.	電源風扇迴道

型號SG5760

此圖顯示SG5760機型的正面和背面、4U機箱可容納5個磁碟機抽取盒中的60個磁碟機。

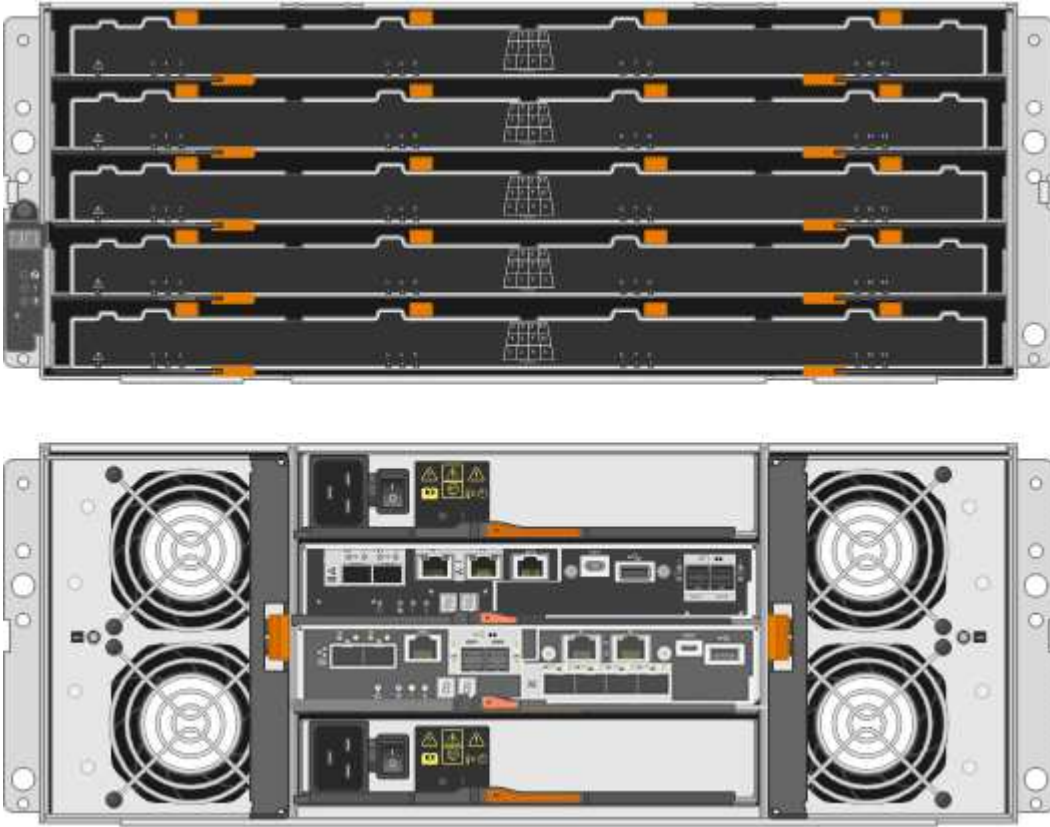

SG5760包含兩個控制器、兩個風扇迴管和兩個電源迴管。

	說明
1.	E2800控制器（儲存控制器）
2.	E5700SG控制器（運算控制器）
3.	風扇容器（第1個、共2個）
4.	電力箱（第1頁、共2頁）

相關資訊

["NetApp E系列系統文件網站"](#)

控制器StorageGRID

SG5712和SG5760 StorageGRID 機型的《》產品均包含E5700SG控制器和E2800控制器。您應該檢閱圖表、瞭解控制器之間的差異。

E5700SG控制器

- 做為應用裝置的運算伺服器。
- 包含StorageGRID 《不再使用的應用程式安裝程式》。



應用裝置上未預先安裝此軟體。StorageGRID當您部署應用裝置時、可從管理節點存取此軟體。

- 可連線至所有三StorageGRID 個資訊網路、包括Grid Network、管理網路和用戶端網路。
- 連接至E2800控制器、並以啟動器的形式運作。

此圖顯示E5700SG控制器背面的連接器。

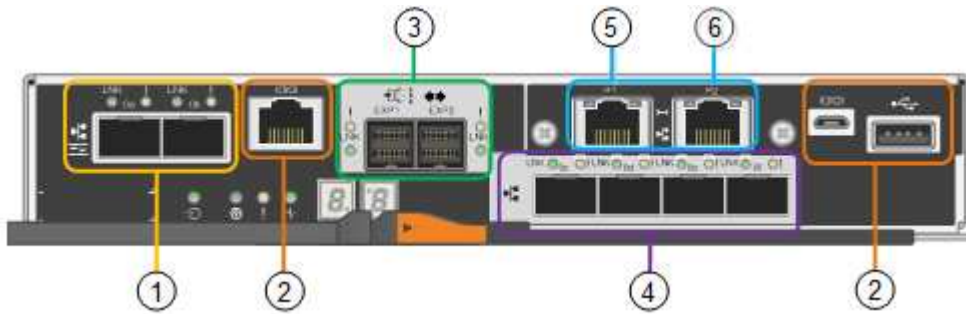

	連接埠	類型	使用
1.	互連連接埠1和2	16Gb/s光纖通道 (FC)、 光纖SFPa	將E5700SG控制器連接至E2800控制器。
2.	診斷與支援連接埠	<ul style="list-style-type: none">• RJ-45序列連接埠• Micro USB序列連接埠• USB連接埠	保留以供技術支援使用。
3.	磁碟機擴充連接埠	12Gb/s SAS	未使用。不支援擴充磁碟機櫃的產品。StorageGRID
4.	網路連接埠1-4	10-GbE或25-GbE、取決於SFP收發器類型、交換器速度及設定的連結速度	連線到Grid Network和Client Network for StorageGRID the
5.	管理連接埠1	1-GB (RJ-45) 乙太網路	連線至管理網路StorageGRID 以供使用。

	連接埠	類型	使用
6.	管理連接埠2.	1-GB (RJ-45) 乙太網路	選項： <ul style="list-style-type: none"> 與管理連接埠1連結、以建立與管理網路StorageGRID 的備援連線、以利執行支援。 保留無線連線、可用於暫時的本機存取 (IP 169.254.0.1)。 安裝期間、如果無法使用DHCP指派的IP位址、請使用連接埠2進行IP組態。

E2800控制器

- 作為應用裝置的儲存控制器運作。
- 管理磁碟機上的資料儲存。
- 在單工模式下、可作為標準E系列控制器使用。
- 包含SANtricity 作業系統軟體 (控制器韌體)。
- 包含SANtricity 可監控應用裝置硬體、以及管理警示、AutoSupport 功能及磁碟機安全功能的《系統管理程式》。
- 連接至E5700SG控制器、並以目標方式運作。

此圖顯示E2800控制器背面的連接器。

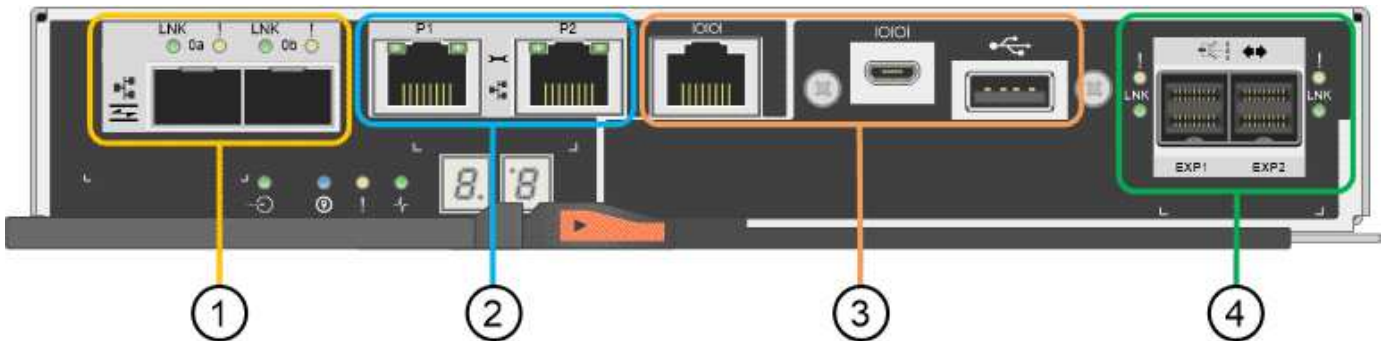

	連接埠	類型	使用
1.	互連連接埠1和2	16GB/s FC光纖SFPa	將E2800控制器連接至E5700SG控制器。
2.	管理連接埠1和2	1-GB (RJ-45) 乙太網路	<ul style="list-style-type: none"> • 連接埠1會連線至網路、您可以在SANtricity 瀏覽器上存取《支援系統管理程式》。 • 連接埠2保留供技術支援使用。

	連接埠	類型	使用
3.	診斷與支援連接埠	<ul style="list-style-type: none"> • RJ-45序列連接埠 • Micro USB序列連接埠 • USB連接埠 	保留以供技術支援使用。
4.	磁碟機擴充連接埠。	12Gb/s SAS	未使用。不支援擴充磁碟機櫃的產品。StorageGRID

安裝與部署總覽

您可以在StorageGRID 第一次部署StorageGRID 時安裝一或多個不完整的應用程式、也可以稍後在擴充中新增應用裝置儲存節點。您可能需要在恢復作業中安裝應用裝置儲存節點。

在StorageGRID 一個不完善的系統中新增一個不完善的儲存應用裝置StorageGRID 、主要包括四個步驟：

1. 準備安裝：

- 準備安裝站台
- 打開包裝箱並檢查內容物
- 取得額外的設備和工具
- 收集IP位址和網路資訊
- 選用：如果您打算加密所有應用裝置資料、請設定外部金鑰管理伺服器（KMS）。如需外部金鑰管理的詳細資訊、請參閱《管理StorageGRID》指南。

2. 安裝硬體：

- 註冊硬體
- 將產品安裝到機櫃或機架中
- 安裝磁碟機（僅限SG5760）
- 設備佈線
- 連接電源線並接上電源
- 檢視開機狀態代碼

3. 設定硬體：

- 存取SANtricity 《E2800系統管理程式》、設定管理連接埠1的靜態IP位址、以及設定SANtricity 《系統管理程式》設定
- 存取StorageGRID 《產品安裝程式（Cisco）與設定連結及網路IP設定以連線StorageGRID 至各種功能
- 選用：如果您打算使用外部KMS來加密應用裝置資料、請啟用節點加密。
- 選用：變更RAID模式。

4. 將應用裝置部署為儲存節點：

工作	說明
在全新StorageGRID 的架裝系統中部署應用裝置儲存節點	"部署應用裝置儲存節點"
將應用裝置儲存節點新增至現有StorageGRID 的作業系統	擴充StorageGRID 功能的說明
將應用裝置儲存節點部署為儲存節點還原作業的一部分	恢復與維護說明

相關資訊

["準備安裝"](#)

["安裝硬體"](#)

["設定硬體"](#)

["安裝VMware"](#)

["安裝Red Hat Enterprise Linux或CentOS"](#)

["安裝Ubuntu或DEBIAN"](#)

["SG100 機；SG1000服務應用裝置"](#)

["擴充網格"](#)

["維護"](#)

["管理StorageGRID"](#)

準備安裝

準備安裝StorageGRID VMware應用程式需要準備場地、並取得所有必要的硬體、纜線和工具。您也應該收集IP位址和網路資訊。

步驟

- ["準備站台 \(SG5700\) "](#)
- ["打開包裝箱 \(SG5700\) "](#)
- ["取得額外設備與工具 \(SG5700\) "](#)
- ["網頁瀏覽器需求"](#)
- ["檢閱應用裝置網路連線"](#)
- ["收集安裝資訊 \(SG5700\) "](#)

準備站台 (SG5700)

安裝本產品之前、您必須確定您打算使用的場地和機櫃或機架符合StorageGRID 有關產品的規格。

步驟

1. 確認場地符合溫度、濕度、海拔高度範圍、氣流、散熱、配線、電源和接地。如Hardware Universe 需詳細資訊、請參閱NetApp解決方案。
2. 如果您要安裝SG5760機型、請確認您所在的位置提供240 V AC電源。
3. 取得19吋 (48.3公分) 機櫃或機架以安裝此尺寸的機櫃 (不含纜線)：

應用裝置機型	高度	寬度	深度	最大重量
SG5712 (12個磁碟機)	3.41英吋 (8.68公分)	17.6吋 (44.7公分)	21.1英吋 (53.6公分)	63.9磅 (29.0公斤)
SG5760 (60個磁碟機)	6.87英吋 (17.46公分)	17.66英吋 (44.86公分)	38.25英吋 (97.16公分)	250磅 (113公斤)

4. 安裝所有必要的網路交換器。如需相容性資訊、請參閱NetApp互通性對照表工具。

相關資訊

["NetApp Hardware Universe"](#)

["NetApp 互通性對照表工具"](#)

打開包裝箱 (SG5700)

安裝StorageGRID 此產品之前、請先打開所有包裝箱的包裝、然後比較包裝單上的物品。

- * SG5712應用裝置、安裝12個磁碟機*



- * SG5760應用裝置、未安裝磁碟機*

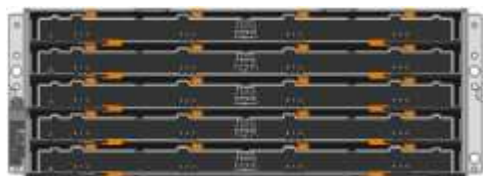

- 設備的前擋板



- 含說明的軌道套件



- * SG5760：60個磁碟機*

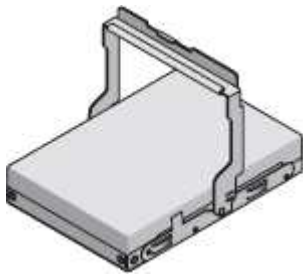

- * SG5760：處理數量*

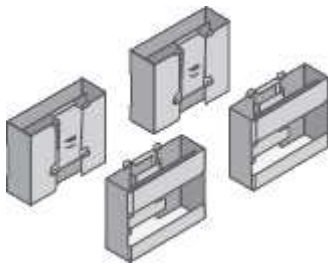

- * SG5760：用於安裝方孔機架的背支架和鎖緊螺帽*

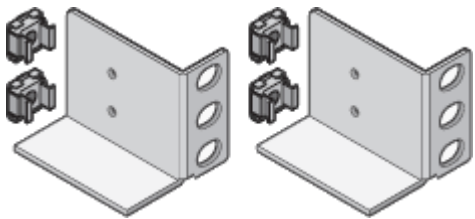

纜線與連接器

產品隨附StorageGRID 下列纜線和接頭：

- 您所在國家/地區的兩條電源線



您的機櫃可能有特殊的電源線、您可以使用這些電源線、而非產品隨附的電源線。

- 光纖纜線與SFP收發器



兩條光纖纜線用於FC互連連接埠

八個SFP+收發器、可與四個16Gb/s FC互連連接埠和四個10-GbE網路連接埠相容

取得額外設備與工具 (SG5700)

安裝StorageGRID 此產品之前、請先確認您擁有所需的所有額外設備和工具。

您需要下列額外設備來安裝及設定硬體：

- 螺絲起子



飛利浦編號2個螺絲起子

中型平口螺絲刀

- 電子化軟線帶



- 光纖纜線與SFP收發器

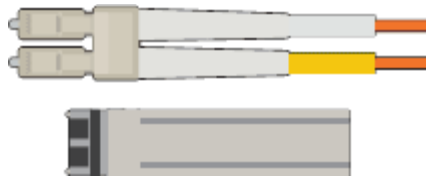

光纖纜線、適用於您計畫使用的10/25-GbE連接埠

選用：SFP28收發器（如果您想使用25-GbE連結速度）

- 乙太網路纜線



- 服務筆記型電腦



支援的網頁瀏覽器

SSH用戶端、例如Putty

1-GB（RJ-45）乙太網路連接埠

- 選用工具



使用十字頭的動力鑽孔機

手電筒

SG5760的機械式起重

網頁瀏覽器需求

您必須使用支援的網頁瀏覽器。

網頁瀏覽器	支援的最低版本
Google Chrome	87
Microsoft Edge	87
Mozilla Firefox	84.

您應該將瀏覽器視窗設定為建議的寬度。

瀏覽器寬度	像素
最低	1024.
最佳化	1280

檢閱應用裝置網路連線

安裝StorageGRID 此產品之前、您應該先瞭解哪些網路可以連線到應用裝置、以及如何使用每個控制器上的連接埠。

應用網路StorageGRID

當您在StorageGRID 一個參考網格中部署一個作為儲存節點的功能時StorageGRID 、可以將其連接到下列網路：

- * Grid Network for StorageGRID Sfor Sfor Sfor * : Grid Network用於所有內部StorageGRID 的資訊流量。它可在網格中的所有節點之間、跨所有站台和子網路提供連線功能。網格網路為必填項目。
- 《**StorageGRID Administration Network for S**供 參考：管理網路》是一種封閉網路、用於系統管理與維護。管理網路通常是私有網路、不需要在站台之間進行路由傳送。管理網路為選用網路。
- * StorageGRID Client Network for Sfor Sfor Sfor *用戶端網路是開放式網路、用於存取用戶端應用程式、包括S3和Swift。用戶端網路可提供用戶端傳輸協定存取網格、因此網格網路可以隔離及保護。用戶端網路為選用項目。
- * SANtricity 《Management network for the Sfor the E2800 System Manager* : 此網路可讓您存取SANtricity E2800控制器上的《支援系統管理程式》、讓您監控及管理應用裝置中的硬體元件。此管理網路可以與管理員網路StorageGRID 相同、也可以是獨立的管理網路。



如需StorageGRID 有關鏈路的詳細資訊、請參閱_網格入門_。

連接到應用裝置StorageGRID

當您安裝StorageGRID 一套不含任何功能的應用程式時、必須將兩個控制器彼此連接、並連接至所需的網路。圖中顯示SG5760中的兩個控制器、E2800控制器位於頂端、E5700SG控制器位於底部。在SG5712中、E2800控制器位於E5700SG控制器的左側。

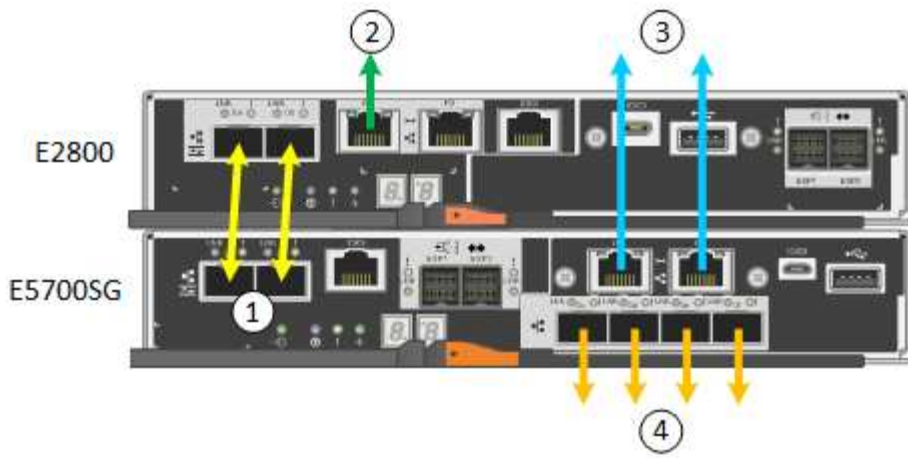

	連接埠	連接埠類型	功能
1.	每個控制器上有兩個互連連接埠	16Gb/s FC光纖SFP+	將兩個控制器彼此連接。
2.	E2800控制器上的管理連接埠1	1-GbE (RJ-45)	連線至您存取SANtricity 《系統管理程式》的網路。您可以將管理網路用於StorageGRID 不受影響的管理網路、或是獨立的管理網路。
2.	E2800控制器上的管理連接埠2	1-GbE (RJ-45)	保留以供技術支援使用。
3.	E5700SG控制器上的管理連接埠1	1-GbE (RJ-45)	將E5700SG控制器連線至管理網路以供StorageGRID 執行。
3.	E5700SG控制器上的管理連接埠2	1-GbE (RJ-45)	<ul style="list-style-type: none"> • 如果您想要與管理網路建立備援連線、可以與管理連接埠1連結。 • 可保持無線連線、並可用於暫用本機存取 (IP 169.254.0.1) 。 • 安裝期間、如果無法使用DHCP指派的IP位址、則可用來將E5700SG控制器連接至服務筆記型電腦。
4.	E5700SG控制器上的10/25-GbE連接埠1-4	10-GbE或25-GbE *附註：*隨附於應用裝置的SFP+收發器支援10-GbE連結速度。如果您想要在四個網路連接埠使用25-GbE連結速度、則必須提供SFP28收發器。	連線到Grid Network和Client Network for StorageGRID the請參閱「E5700SG控制器的10/25-GbE連接埠連線」。

相關資訊

["收集安裝資訊 \(SG5700\) "](#)

"設備佈線 (SG5700) "

"E5700SG控制器連接埠的連接埠連結模式"

"網路準則"

"安裝VMware"

"安裝Red Hat Enterprise Linux或CentOS"

"安裝Ubuntu或DEBIAN"

E5700SG控制器連接埠的連接埠連結模式

在設定E5700SG控制器連接埠的網路連結時、您可以使用連接埠連結連接至連接至Grid Network和選用用戶端網路的10/25-GbE連接埠、以及連接至選用管理網路的1-GbE管理連接埠。連接埠連結功能可在StorageGRID 各個解決方案之間提供備援路徑、協助您保護資料。

相關資訊

"設定網路連結 (SG5700) "

10/25-GbE連接埠的網路連結模式

E5700SG控制器上的10/25-GbE網路連接埠支援固定連接埠連結模式、或是Grid Network和用戶端網路連線的Aggregate連接埠連結模式。

固定連接埠連結模式

固定模式是10/25-GbE網路連接埠的預設組態。

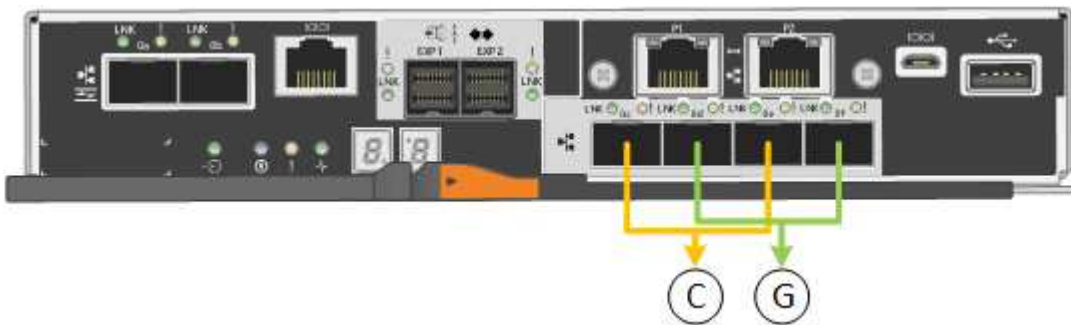

	連結哪些連接埠
C	如果使用此網路、用戶端網路的連接埠1和3會連結在一起。
G	連接埠2和4會連結至Grid Network。

使用固定連接埠連結模式時、您可以使用兩種網路連結模式之一：主動備份或連結集合控制傳輸協定 (LACP)。

- 在主動備份模式（預設）中、一次只有一個連接埠處於作用中狀態。如果作用中連接埠故障、其備份連接埠會自動提供容錯移轉連線。連接埠4提供連接埠2（Grid Network）的備份路徑、連接埠3則提供連接埠1（用戶端網路）的備份路徑。
- 在LACP模式中、每對連接埠會形成控制器與網路之間的邏輯通道、以提高處理量。如果一個連接埠故障、另一個連接埠會繼續提供該通道。處理量減少、但連線能力不受影響。



如果您不需要備援連線、則每個網路只能使用一個連接埠。不過請注意StorageGRID、安裝完功能後、Grid Manager會發出警示、表示纜線已拔下。您可以安全地確認此警報以清除警報。

Aggregate連接埠連結模式

Aggregate連接埠連結模式可大幅增加每StorageGRID 個支援網的整體效能、並提供額外的容錯移轉路徑。

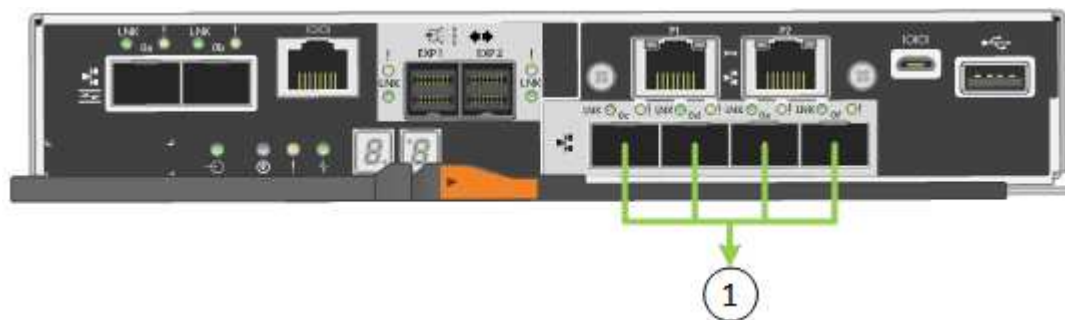

	連結哪些連接埠
1.	所有連接的連接埠都集中在單一LACP連結中、允許所有連接埠用於Grid Network和Client Network流量。

如果您打算使用Aggregate連接埠連結模式：

- 您必須使用LACP網路連結模式。
- 您必須為每個網路指定唯一的VLAN標記。此VLAN標記將新增至每個網路封包、以確保網路流量路由傳送至正確的網路。
- 連接埠必須連接至可支援VLAN和LACP的交換器。如果有多個交換器參與LACP連結、交換器必須支援多機箱連結集合群組（MLAG）或等效群組。
- 您必須瞭解如何將交換器設定為使用VLAN、LACP和MLAG或同等功能。

如果您不想使用全部四個10/25-GbE連接埠、可以使用一個、兩個或三個連接埠。使用一個以上的連接埠、可大幅提高當10/25-GbE連接埠故障時、部分網路連線仍可繼續使用的機率。



如果您選擇使用少於四個連接埠、請注意StorageGRID、安裝完效益分析之後、Grid Manager會發出一或多個警示、表示纜線已拔下。您可以安全地確認警報以清除警報。

1 GbE管理連接埠的網路連結模式

對於E5700SG控制器上的兩個1-GbE管理連接埠、您可以選擇「獨立網路連結模式」或「主動備份網路連結模式」、以連線至選用的管理網路。

在「獨立」模式中、只有管理連接埠1連線至管理網路。此模式不提供備援路徑。管理連接埠2未連線、可用於暫用本機連線（使用IP位址169.254.0.1）

在主動備份模式中、管理連接埠1和2都會連線至管理網路。一次只有一個連接埠處於作用中狀態。如果作用中連接埠故障、其備份連接埠會自動提供容錯移轉連線。將這兩個實體連接埠結合成一個邏輯管理連接埠、可提供通往管理網路的備援路徑。



如果您需要在將1-GbE管理連接埠設定為主動備份模式時、暫時連接到E5700SG控制器、請從兩個管理連接埠拔下纜線、將暫時纜線插入管理連接埠2、然後使用IP位址169.254.0.1存取應用裝置。



收集安裝資訊（SG5700）

安裝及設定StorageGRID 此產品時、您必須做出決策、並收集有關乙太網路交換器連接埠、IP位址、連接埠和網路連結模式的資訊。

關於這項工作

您可以使用下列表格記錄連線至應用裝置的每個網路所需的資訊。這些值是安裝和設定硬體所需的值。

連接SANtricity 到E2800控制器上的ENetApp System Manager所需的資訊

您必須將E2800控制器連接至SANtricity 管理網路、以供使用以供執行《系統管理程式》。

所需資訊	您的價值
您將連接至管理連接埠1的乙太網路交換器連接埠	
管理連接埠1的Mac位址（印在連接埠P1附近的標籤上）	
DHCP指派的管理連接埠1 IP位址（如果在開機後可用） *附註：*如果您要連線至E2800控制器的網路包含DHCP伺服器、網路管理員可以使用MAC位址來判斷DHCP伺服器指派的IP位址。	
速度與雙工模式 *附註：*您必須確定SANtricity 適用於「系統管理程式」管理網路的乙太網路交換器已設定為自動協調。	必須： • 自動協商（預設）

所需資訊	您的價值
IP位址格式	請選擇一項： <ul style="list-style-type: none"> • IPV4 • IPv6
您計畫用於管理網路上應用裝置的靜態IP位址	對於IPV4： <ul style="list-style-type: none"> • IPV4位址： • 子網路遮罩： • 閘道： 對於IPv6： <ul style="list-style-type: none"> • IPv6位址： • 可路由的IP位址： • E2800控制器路由器IP位址：

將**E5700SG**控制器連接至管理網路所需的資訊

管理員網路for支援功能是選用的網路、可用於系統管理和維護。StorageGRID應用裝置使用E5700SG控制器上的1-GbE管理連接埠來連線至管理網路。

所需資訊	您的價值
管理網路已啟用	請選擇一項： <ul style="list-style-type: none"> • 否 • 是 (預設)
網路連結模式	請選擇一項： <ul style="list-style-type: none"> • 獨立 • 主動備份
連接埠1的交換器連接埠	
連接埠2的交換器連接埠 (僅限主動備份網路連結模式)	

所需資訊	您的價值
DHCP指派的管理連接埠1 IP位址（如果在開機後可用） *附註：*如果管理網路包含DHCP伺服器、E5700SG控制器會在開機後、在七段顯示器上顯示DHCP指派的IP位址。您也可以使用MAC位址來查詢指派的IP、藉此判斷DHCP指派的IP位址。	<ul style="list-style-type: none"> • IPV4位址（CIDR）： • 閘道：
您計畫用於管理網路上應用裝置儲存節點的靜態IP位址 *注意：*如果您的網路沒有閘道、請為閘道指定相同的靜態IPV4位址。	<ul style="list-style-type: none"> • IPV4位址（CIDR）： • 閘道：
管理網路子網路（CIDR）	

連接和設定E5700SG控制器上的10/25-GbE連接埠所需的資訊

E5700SG控制器上的四個10/25-GbE連接埠可連接StorageGRID 至「Se Grid Network and Client Network」（英文）。



如需這些連接埠選項的詳細資訊、請參閱「E5700SG控制器的10/25-GbE連接埠連線」。

所需資訊	您的價值
連結速度 *附註：*如果您選擇25 GbE、則必須安裝SPF28收發器。不支援自動交涉、因此您也必須將連接埠和連接的交換器設定為25GbE。	請選擇一項： <ul style="list-style-type: none"> • 10 GbE（預設） • 25 GbE
連接埠連結模式	請選擇一項： <ul style="list-style-type: none"> • 固定（預設） • Aggregate
連接埠1的交換器連接埠（用戶端網路）	
連接埠2的交換器連接埠（網格網路）	
連接埠3的交換器連接埠（用戶端網路）	
連接埠4的交換器連接埠（Grid Network）	

將E5700SG控制器連接至Grid Network所需的資訊

Grid Network for StorageGRID 效能不只是一項必要的網路、可用於所有內部StorageGRID 的資訊流量。應用裝置使用E5700SG控制器上的10/25-GbE連接埠來連線至Grid Network。



如需這些連接埠選項的詳細資訊、請參閱「E5700SG控制器的10/25-GbE連接埠連線」。

所需資訊	您的價值
網路連結模式	請選擇一項： <ul style="list-style-type: none">• 雙主動備份（預設）• LACP（802.3ad）
已啟用VLAN標記	請選擇一項： <ul style="list-style-type: none">• 否（預設）• 是的
VLAN標記（如果已啟用VLAN標記）	輸入介於0和4095之間的值：
網格網路的DHCP指派IP位址（如果在開機後可用） *附註：*如果Grid Network包含DHCP伺服器、E5700SG控制器會在啟動後、在七段顯示器上顯示Grid Network的DHCP指派IP位址。	<ul style="list-style-type: none">• IPV4位址（CIDR）：• 閘道：
您計畫在Grid Network上用於應用裝置儲存節點的靜態IP位址 *注意：*如果您的網路沒有閘道、請為閘道指定相同的靜態IPV4位址。	<ul style="list-style-type: none">• IPV4位址（CIDR）：• 閘道：
網格網路子網路（CIDR） *注意：*如果未啟用用戶端網路、則控制器上的預設路由將使用此處指定的閘道。	

將E5700SG控制器連接至用戶端網路所需的資訊

Client Network for StorageGRID 推銷是選用的網路、通常用於提供用戶端傳輸協定存取網格。應用裝置會使用E5700SG控制器上的10/25-GbE連接埠來連線至用戶端網路。



如需這些連接埠選項的詳細資訊、請參閱「E5700SG控制器的10/25-GbE連接埠連線」。

所需資訊	您的價值
用戶端網路已啟用	請選擇一項： <ul style="list-style-type: none"> • 否（預設） • 是的
網路連結模式	請選擇一項： <ul style="list-style-type: none"> • 雙主動備份（預設） • LACP（802.3ad）
已啟用VLAN標記	請選擇一項： <ul style="list-style-type: none"> • 否（預設） • 是的
VLAN標記 (如果已啟用VLAN標記)	輸入介於0和4095之間的值：
用戶端網路的DHCP指派IP位址（如果在開機後可用）	<ul style="list-style-type: none"> • IPV4位址（CIDR）： • 閘道：
您計畫用於用戶端網路上應用裝置儲存節點的靜態IP位址 *附註：*如果已啟用用戶端網路、則控制器上的預設路由將使用此處指定的閘道。	<ul style="list-style-type: none"> • IPV4位址（CIDR）： • 閘道：

相關資訊

["檢閱應用裝置網路連線"](#)

["E5700SG控制器連接埠的連接埠連結模式"](#)

["設定硬體"](#)

安裝硬體

硬體安裝需要將應用裝置安裝到機櫃或機架、連接纜線並接上電源。

步驟

- ["註冊硬體"](#)
- ["在機櫃或機架中安裝應用裝置（SG5700）"](#)
- ["設備佈線（SG5700）"](#)

- "連接電源線並接上電源 (SG5700) "
- "查看SG5700開機狀態代碼"

註冊硬體

註冊應用裝置硬體可提供支援效益。

步驟

1. 找出機箱序號。

您可以在包裝單、確認電子郵件或打開產品包裝後、在產品上找到編號。



2. 前往 NetApp 支援網站：["mysupport.netapp.com"](https://mysupport.netapp.com)。
3. 判斷您是否需要註冊硬體：

如果您是...	請遵循下列步驟...
現有NetApp客戶	<ol style="list-style-type: none"> a. 使用您的使用者名稱和密碼登入。 b. 選擇*產品*>*我的產品*。 c. 確認已列出新的序號。 d. 如果沒有、請依照新NetApp客戶的指示進行。
NetApp新客戶	<ol style="list-style-type: none"> a. 按一下*立即註冊*、然後建立帳戶。 b. 選擇*產品*>*註冊產品*。 c. 輸入產品序號和要求的詳細資料。 <p>註冊核准後、您可以下載任何必要的軟體。核准程序可能需要24小時。</p>

在機櫃或機架中安裝應用裝置 (SG5700)

您必須在機櫃或機架中安裝滑軌、然後將產品滑入滑軌。如果您擁有SG5760、則安裝應用裝置之後、也必須安裝磁碟機。

您需要的產品

- 您已閱讀包裝盒中的「安全注意事項」文件、並瞭解移動和安裝硬體的預防措施。
- 您已取得軌道套件隨附的說明。
- 您已取得應用裝置的安裝與設定指示_。



從機架或機櫃底部或機架頂端安裝硬體、以避免設備傾翻。



SG5712滿載磁碟機時、重量約64磅（29公斤）。需要兩人或一部機械式起重機、才能安全搬移SG5712。



SG5760重量約為132磅（60公斤）、未安裝磁碟機。需要四人或機械式起重機、才能安全搬移空的SG5760。



為避免損壞硬體、請勿在安裝磁碟機時移動SG5760。您必須先移除所有磁碟機、才能移動磁碟櫃。

步驟

1. 請小心遵循軌道套件的指示、將軌道安裝在機櫃或機架中。
2. 如果您擁有SG5760、請依照下列步驟操作、準備搬移產品。
 - a. 取出外包裝箱。然後將內箱上的封蓋向下摺疊。
 - b. 如果您是用手抬起SG5760、請將四個把手裝到機箱兩側。
將產品滑入軌道時、請取下這些握把。

3. 請參閱_安裝與設定說明_、並將應用裝置滑入機櫃或機架。
4. 請參閱_安裝與設定說明_、並將設備固定在機櫃或機架上。

如果您使用SG5760、請使用後支架將產品固定在機架或機櫃的背面。如果機架或機櫃有方孔、請使用固定框架螺帽。

5. 如果您有SG5760、請在5個磁碟機抽屜中各安裝12個磁碟機。
您必須安裝所有60個磁碟機、才能確保正常運作。

- a. 將磁碟機放在ESD腕帶上、然後將其從包裝中取出。
- b. 釋放頂端磁碟機抽屜上的拉桿、然後使用拉桿將抽屜滑出。
- c. 將磁碟機握把垂直提起、並將磁碟機上的按鈕對齊抽屜上的槽口。

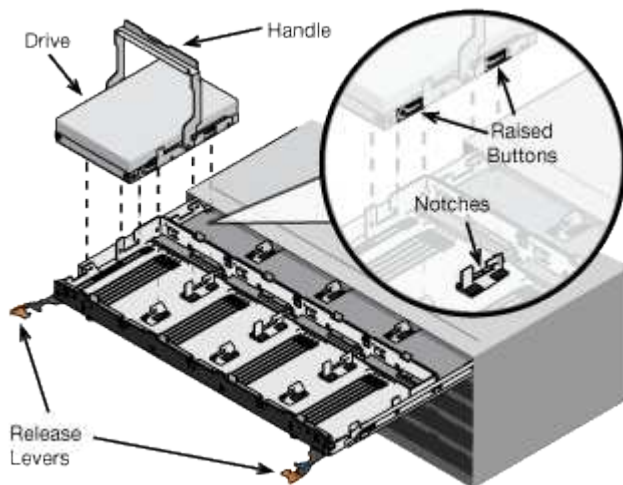

- d. 輕按磁碟機頂端、向下旋轉磁碟機握把、直到磁碟機卡入定位。

e. 安裝前12個磁碟機之後、請輕推中央並關閉兩個槓桿、將抽屜滑回。

f. 對其他四個藥櫃重複這些步驟。

6. 連接前擋板。

設備佈線 (SG5700)

您必須將兩個控制器彼此連接、連接每個控制器上的管理連接埠、並將E5700SG控制器上的10/25-GbE連接埠連接至Grid Network和選用的StorageGRID Client Network for ESCSI。

您需要的產品

- 您已解壓縮產品隨附的下列項目：
 - 兩條電源線。
 - 兩條光纖纜線用於控制器上的FC互連連接埠。
 - 八個SFP+收發器、支援10-GbE或16-Gbps FC。這些收發器可與兩個控制器上的兩個互連連接埠搭配使用、並可與E5700SG控制器上的四個10/25-GbE網路連接埠搭配使用、前提是您希望網路連接埠使用10-GbE連結速度。
- 您已取得下列產品、但產品並未隨附：
 - 一到四條光纖纜線、適用於您打算使用的10/25-GbE連接埠。
 - 一到四個SFP28收發器、如果您打算使用25-GbE連結速度。
 - 用於連接管理連接埠的乙太網路纜線。



暴露於雷射輻射的風險-請勿拆解或移除SFP收發器的任何部分。您可能會暴露在雷射輻射下。

關於這項工作

圖中顯示SG5760中的兩個控制器、E2800控制器位於頂端、E5700SG控制器位於底部。在SG5712中、E2800控制器位於E5700SG控制器的左側、從背面檢視即可。

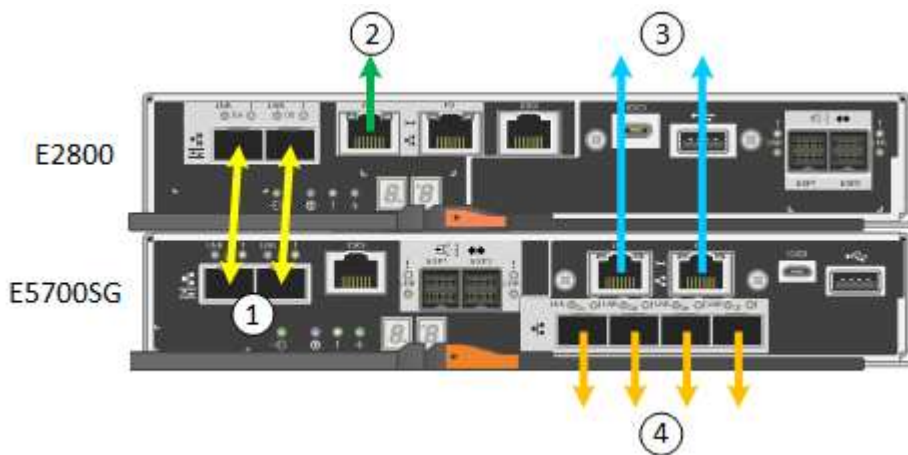

	連接埠	連接埠類型	功能
1.	每個控制器上有兩個互連連接埠	16Gb/s FC光纖SFP+	將兩個控制器彼此連接。
2.	E2800控制器上的管理連接埠1	1-GbE (RJ-45)	連線至您存取SANtricity 《系統管理程式》的網路。您可以將管理網路用於StorageGRID 不受影響的管理網路、或是獨立的管理網路。
2.	E2800控制器上的管理連接埠2	1-GbE (RJ-45)	保留以供技術支援使用。
3.	E5700SG控制器上的管理連接埠1	1-GbE (RJ-45)	將E5700SG控制器連線至管理網路以供StorageGRID 執行。
3.	E5700SG控制器上的管理連接埠2	1-GbE (RJ-45)	<ul style="list-style-type: none"> • 如果您想要與管理網路建立備援連線、可以與管理連接埠1連結。 • 可保持無線連線、並可用於暫用本機存取 (IP 169.254.0.1) 。 • 安裝期間、如果無法使用DHCP指派的IP位址、則可用來將E5700SG控制器連接至服務筆記型電腦。
4.	E5700SG控制器上的10/25-GbE連接埠1-4	10-GbE或25-GbE *附註：*隨附於應用裝置的SFP+收發器支援10-GbE連結速度。如果您想要在四個網路連接埠使用25-GbE連結速度、則必須提供SFP28收發器。	連線到Grid Network 和Client Network for StorageGRID the請參閱「E5700SG控制器的10/25-GbE連接埠連線」。

步驟

1. 使用兩條光纖纜線和八個SFP+收發器中的四條、將E2800控制器連接至E5700SG控制器。

連接此連接埠...	至此連接埠...
互連E2800控制器上的連接埠1	互連E5700SG控制器上的連接埠1

連接此連接埠...	至此連接埠...
互連E2800控制器上的連接埠2	互連E5700SG控制器上的連接埠2

- 使用乙太網路纜線、將E2800控制器（左側RJ-45連接埠）上的管理連接埠1（P1）連接至SANtricity 管理網路、以利執行支援。

請勿使用E2800控制器（右側RJ-45連接埠）上的管理連接埠2（P2）。此連接埠保留供技術支援使用。

- 如果您打算使用管理網路StorageGRID 來進行支援、請使用乙太網路纜線、將E5700SG控制器（左側RJ-45連接埠）上的管理連接埠1連接至管理網路。

如果您計畫使用管理網路的主動備份網路連結模式、請使用乙太網路纜線、將E5700SG控制器（右側RJ-45連接埠）上的管理連接埠2連接至管理網路。

- 使用光纖纜線和SFP+或SFP28收發器、將E5700SG控制器上的10/25-GbE連接埠連接至適當的網路交換器。



所有連接埠都必須使用相同的連結速度。如果您打算使用10-GbE連結速度、請安裝SFP+收發器。如果您打算使用25-GbE連結速度、請安裝SFP28收發器。

- 如果您計畫使用固定連接埠連結模式（預設）、請將連接埠連接StorageGRID 至表格所示的「資訊網」和「用戶端網路」。

連接埠	連線至...
連接埠1	用戶端網路（選用）
連接埠2	網格網路
連接埠3	用戶端網路（選用）
連接埠4.	網格網路

- 如果您打算使用Aggregate連接埠連結模式、請將一個或多個網路連接埠連接至一或多個交換器。您應該至少連接四個連接埠中的兩個、以避免單點故障。如果將多個交換器用於單一LACP連結、則交換器必須支援MLAG或等效的交換器。

相關資訊

["存取StorageGRID 《The功能不整合應用程式安裝程式》"](#)

["E5700SG控制器連接埠的連接埠連結模式"](#)

連接電源線並接上電源（SG5700）

當您為應用裝置供電時、兩個控制器都會開機。

您需要的產品

連接電源之前、必須先關閉兩個應用裝置的電源開關。



電擊風險：在連接電源線之前、請先確定產品上的兩個電源開關已關閉。

步驟

1. 確認產品上的兩個電源開關已關閉。
2. 將兩根電源線連接至產品。
3. 將兩條電源線連接至機櫃或機架中的不同電力分配單元（PDU）。
4. 開啟產品上的兩個電源開關。
 - 請勿在開機過程中關閉電源開關。
 - 風扇在初次啟動時聲音非常大。開機期間的大聲雜訊是正常現象。
5. 控制器開機後、請檢查其七段顯示器。

查看SG5700開機狀態代碼

每個控制器上的七段顯示會在設備開機時顯示狀態和錯誤代碼。

關於這項工作

E2800控制器和E5700SG控制器會顯示不同的狀態和錯誤代碼。

若要瞭解這些程式碼的意義、請參閱下列資源：

控制器	參考資料
E2800控制器	<i>E5700與E2800系統監控指南</i> 附註：E系列E5700控制器所列的代碼不適用於產品中的E5700SG控制器。
E5700SG控制器	「E5700SG控制器上的狀態指示燈」

步驟

1. 在開機期間、檢視七段顯示器上顯示的代碼、以監控進度。
 - E2800控制器上的七區段顯示會顯示重複順序* OS*、* SD*、**blank** 表示正在執行每日開始處理。
 - E5700SG控制器上的七段顯示屏顯示一系列代碼，以* AA*和* FF*結尾。
2. 控制器開機後、確認七區段顯示顯示如下：

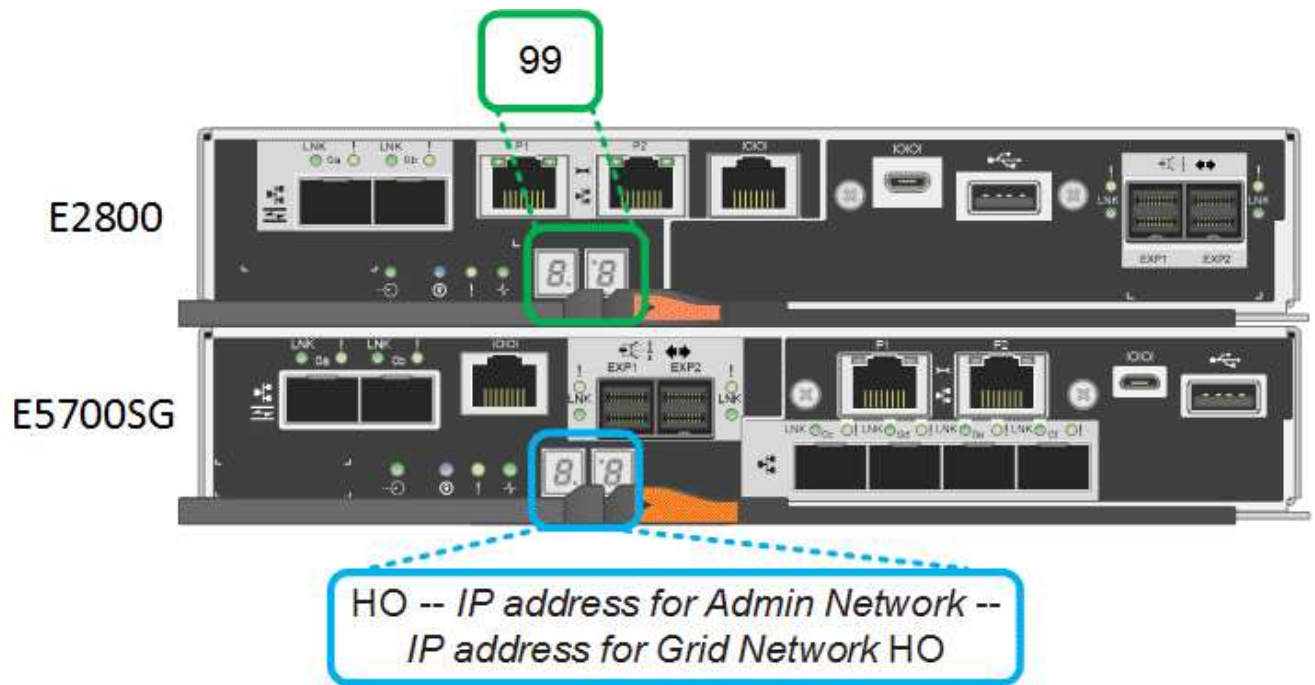

控制器	七區段顯示
E2800控制器	顯示99、這是E系列控制器機櫃的預設ID。
E5700SG控制器	<p>顯示*何*、接著重複兩個數字的順序。</p> <div style="border: 1px solid gray; padding: 5px; margin: 10px 0;"> <p>HO -- IP address for Admin Network -- IP address for Grid Network HO</p> </div> <p>在順序中、第一組數字是控制器管理連接埠1的DHCP指派IP位址。此位址用於將控制器連線至管理網路StorageGRID 以供執行。第二組數字是DHCP指派的IP位址、用於將應用裝置連線至Grid Network 以供StorageGRID 支援。</p> <p>*注意：*如果無法使用DHCP指派IP位址、則會顯示0·0·0·0。</p>

3. 如果七段顯示的值顯示其他值、請參閱「疑難排解硬體安裝」、並確認您已正確完成安裝步驟。如果您無法解決問題、請聯絡技術支援部門。

相關資訊

["E5700SG控制器上的狀態指示燈"](#)

["疑難排解硬體安裝"](#)

["E5700與E2800系統監控指南"](#)

E5700SG控制器上的狀態指示燈

E5700SG控制器上的七段顯示器和LED會在設備開機和硬體初始化期間顯示狀態和錯誤代碼。您可以使用這些顯示器來判斷狀態並疑難排解錯誤。

在啟動完「VMware應用程式安裝程式」之後StorageGRID、您應該定期檢閱E5700SG控制器上的狀態指示燈。

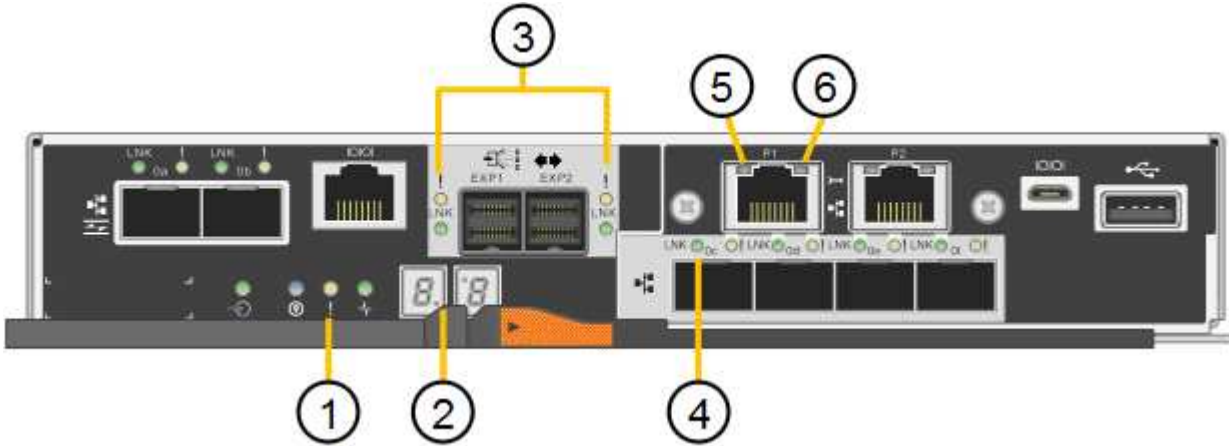

	顯示	說明
1.	注意LED	黃色：控制器故障、需要操作員注意、或找不到安裝指令碼。 不亮：控制器正常運作。
2.	七區段顯示	顯示診斷代碼 七段顯示順序可讓您瞭解錯誤及應用裝置的運作狀態。
3.	擴充連接埠注意LED	黃色：由於應用裝置不使用擴充連接埠、因此這些LED會一直呈黃色（未建立連結）。
4.	主機連接埠連結狀態LED	綠色：連結已啟動。 不亮：連結中斷。
5.	乙太網路連結狀態LED	綠色：建立連結。 不亮：未建立連結。

	顯示	說明
6.	乙太網路活動LED	綠色：管理連接埠與所連接裝置（例如乙太網路交換器）之間的連結已開啟。 不亮：控制器與連線裝置之間沒有連結。 呈綠色持續亮起：有乙太網路活動。

一般開機代碼

在開機期間或硬重設裝置後、會發生下列情況：

1. E5700SG控制器上的七區段顯示幕會顯示一般的代碼順序、而非控制器特有的代碼順序。一般順序以代碼AA和FF結束。
2. 出現E5700SG控制器專屬的開機代碼。

E5700SG控制器開機代碼

在設備正常開機期間、E5700SG控制器上的七段顯示器會依照所列順序顯示下列代碼：

程式碼	表示
嗨	主開機指令碼已啟動。
PP	系統正在檢查是否需要更新FPGA。
HP	系統正在檢查10/25-GbE控制器韌體是否需要更新。
經常預算	套用韌體更新後、系統正在重新開機。
FP	硬體子系統韌體更新檢查已完成。控制器之間的通訊服務正在啟動。
他	系統正在等待與E2800控制器連線、並與SANtricity 該作業系統同步。 *注意：*如果此開機程序未超過此階段、請檢查兩個控制器之間的連線。
硬拷貝	系統正在檢查現有StorageGRID 的安裝資料。
好	執行中的是此應用程式。StorageGRID
HA	執行中。StorageGRID

E5700SG控制器錯誤代碼

這些代碼代表當設備開機時、E5700SG控制器上可能會顯示的錯誤狀況。如果發生特定的低層硬體錯誤、則會顯示其他兩位數的十六進位代碼。如果上述任一代碼持續超過一或兩秒鐘、或您無法依照其中一項規定的疑難排

解程序來解決錯誤、請聯絡技術支援部門。

程式碼	表示
22	在任何開機裝置上找不到主要開機記錄。
23	內部快閃磁碟未連線。
2A、2B	匯流排卡住、無法讀取DIMM SPD資料。
40	無效的DIMM。
41.	無效的DIMM。
42.	記憶體測試失敗。
51.	SPD讀取失敗。
92至96	PCI匯流排初始化。
從A0到A3.	SATA磁碟機初始化。
AB	替代開機代碼。
AE	開機作業系統：
企業	DDR4訓練失敗。
E8.	未安裝記憶體。
歐盟	找不到安裝指令碼。
EP	與E2800控制器的安裝或通訊失敗。

相關資訊

["疑難排解硬體安裝"](#)

["NetApp支援"](#)

設定硬體

在為應用裝置供電之後、您必須設定SANtricity 用來監控硬體的軟體、即「支援系統管理程式」。您也必須設定StorageGRID 將由景點使用的網路連線。

步驟

- "設定StorageGRID 鏈接"
- "存取及設定SANtricity 功能"
- "選用：啟用節點加密"
- "選用：變更RAID模式（僅限SG5760）"
- "選用：重新對應應用裝置的網路連接埠"

設定StorageGRID 鏈接

您必須先設定應用裝置與您計畫使用的網路之間的連線、才能將StorageGRID 該應用裝置部署為StorageGRID 位於整個資訊網中的儲存節點。您可以瀏覽StorageGRID 至E5700SG控制器（應用裝置中的運算控制器）上隨附的《SESSE應用裝置安裝程式》來設定網路功能。

步驟

- "存取StorageGRID 《The功能不整合應用程式安裝程式》"
- "驗證StorageGRID 及升級《The效益管理系統安裝程式版本》"
- "設定網路連結（SG5700）"
- "設定IP組態"
- "正在驗證網路連線"
- "正在驗證連接埠層級的網路連線"

存取StorageGRID 《The功能不整合應用程式安裝程式》

您必須存取StorageGRID 《不景設備安裝程式》、才能設定應用裝置與StorageGRID 三個靜態網路之間的連線：Grid Network（網格網路）、管理網路（選用）和用戶端網路（選用）。

您需要的產品

- 您使用的是支援的網頁瀏覽器。
- 本產品已連線StorageGRID 至您計畫使用的所有環節。
- 您知道設備在這些網路上的IP位址、閘道和子網路。
- 您已設定要使用的網路交換器。

關於這項工作

當您第一次存取StorageGRID 《NetApp應用裝置安裝程式》時、可以使用DHCP指派給管理網路的IP位址（假設應用裝置已連線至管理網路）、或使用DHCP指派給Grid Network的IP位址。建議使用管理網路的IP位址。否則、如果StorageGRID 您使用Grid Network的DHCP位址來存取《NetApp產品安裝程式》、StorageGRID 則當您變更連結設定和輸入靜態IP時、可能會失去與《NetApp產品安裝程式》的連線。

步驟

1. 取得管理網路（若已連線）或網格網路（若未連線管理網路）上應用裝置的DHCP位址。

您可以執行下列其中一項：

- 查看E5700SG控制器上的七段顯示器。如果E5700SG控制器上的管理連接埠1和10/25-GbE連接埠2和4連接至具有DHCP伺服器的網路、則當您開啟機箱電源時、控制器會嘗試取得動態指派的IP位址。控制器完成開機程序後、其七段顯示器會顯示* HO*、接著會重複顯示兩個數字的順序。

```
HO -- IP address for Admin Network -- IP address for Grid Network HO
```

依序：

- 第一組數字是管理網路上應用裝置儲存節點的DHCP位址（如果已連線）。此IP位址會指派給E5700SG控制器上的管理連接埠1。
- 第二組數字是Grid Network上應用裝置儲存節點的DHCP位址。當您第一次為應用裝置供電時、此IP位址會指派給10/25-GbE連接埠2和4。



如果無法使用DHCP指派IP位址、則會顯示0·0·0·0。

- 將管理連接埠1的MAC位址提供給網路管理員、以便他們在管理網路上查詢此連接埠的DHCP位址。MAC位址會列印在E5700SG控制器的標籤上、靠近連接埠。

2. 如果您能夠取得任一DHCP位址：

- a. 在服務筆記型電腦上開啟網頁瀏覽器。
- b. 輸入StorageGRID 此URL以取得《The URL for the Choice Appliance Installer：+（《The URL for the 不適用於 **https://E5700SG_Controller_IP:8443**
適用於 `E5700SG_Controller_IP` 下、使用控制器的DHCP位址（如果有、請使用管理網路的IP位址）。
- c. 如果系統提示您輸入安全性警示、請使用瀏覽器的安裝精靈來檢視及安裝憑證。

下次存取此URL時、警示不會出現。

畫面會出現「the不再安裝StorageGRID 程式」首頁。第一次存取此頁面時顯示的資訊和訊息、取決於您的應用裝置目前如何連線StorageGRID 至各個網站。可能會出現錯誤訊息、稍後將予以解決。

Home

i The installation is ready to be started. Review the settings below, and then click Start Installation.

This Node

Node type

Storage ▾

Node name

MM-2-108-SGA-lab25

Cancel

Save

Primary Admin Node connection

Enable Admin Node discovery

Primary Admin Node IP

172.16.1.178

Connection state

Connection to 172.16.1.178 ready

Cancel

Save

Installation

Current state

Ready to start installation of MM-2-108-SGA-lab25 into grid with Admin Node 172.16.1.178 running StorageGRID 11.2.0, using StorageGRID software downloaded from the Admin Node.

Start Installation

3. 如果E5700SG控制器無法使用DHCP取得IP位址：

a. 使用乙太網路纜線、將服務筆記型電腦連接至E5700SG控制器上的管理連接埠2。



- b. 在服務筆記型電腦上開啟網頁瀏覽器。
- c. 輸入StorageGRID 此URL以取得《The URL for the Choice Appliance Installer：+（《The URL for the 不適用於 **https://169.254.0.1:8443**

畫面會出現「the不再安裝StorageGRID 程式」首頁。第一次存取此頁面時所顯示的資訊和訊息、取決於應用裝置目前的連線方式。



如果無法透過連結本機連線存取首頁、請將服務筆記型電腦IP位址設定為 169.254.0.2、然後再試一次。

4. 檢閱首頁上顯示的任何訊息、並視需要設定連結組態和IP組態。

相關資訊

["網頁瀏覽器需求"](#)

驗證StorageGRID 及升級《The效益管理系統安裝程式版本

應用裝置上的《產品安裝程式版本》必須與安裝在您的支援系統上的軟體版本相符、才能確保支援所有的功能。StorageGRID StorageGRID StorageGRID

您需要的產品

您已存取StorageGRID 了《應用程式安裝程式：

關於這項工作

來自原廠預先安裝的不含不含「功能」的應用程式。StorageGRID StorageGRID如果您要將應用裝置新增至最近升級StorageGRID 的更新的版本、可能需要手動升級StorageGRID 該應用裝置的安裝程式、才能將應用裝置安裝為新節點。

當您升級至新版的更新版本時、會自動升級此產品的安裝程式。StorageGRID StorageGRID您不需要在StorageGRID 安裝的應用裝置節點上升級「效益設備安裝程式」。僅當您安裝的應用裝置含有StorageGRID 舊版的《一套》的《一套應用程式》安裝程式時、才需要執行此程序。

步驟

1. 從「VMware應用裝置安裝程式」StorageGRID 中、選取*進階*>*升級韌體*。
2. 將目前的韌體版本與StorageGRID 安裝在您的支援中心系統上的軟體版本進行比較（從Grid Manager中選取* Help > About *）。

兩個版本中的第二個數字應該相符。例如StorageGRID 、如果您的支援系統執行的是11.5、x.y_ 版StorageGRID 、則支援的版本應為3.5、_z。

3. 如果應用裝置的StorageGRID 版本為低階版本的《不適用的應用程式》、請前往NetApp下載 頁StorageGRID 面以瞭解決此問題。

["NetApp下載StorageGRID"](#)

以您NetApp帳戶的使用者名稱和密碼登入。

4. 下載StorageGRID 適當版本的*支援檔案for the Sof the Sof the Sof the Sof the Sof the Sof the Sof the Sof the Sof the Sof

支援文件for the支援應用裝置檔案為StorageGRID .zip 歸檔文件、包含所有StorageGRID 版本的更新版本
和先前版本的韌體、位於每種控制器類型的子目錄中。

下載StorageGRID 完「支援檔案for the支援」for the支援檔案後、請擷取 .zip 請將README檔案歸檔、以
瞭解安裝StorageGRID 《支援服務指南：應用程式指南（英文）》：

5. 請依照StorageGRID 《更新韌體》頁面上的指令執行下列步驟：
 - a. 上傳適當的支援檔案（韌體映像）以供控制器類型和Checksum檔案使用。
 - b. 升級非使用中的分割區。
 - c. 重新開機並切換分割區。
 - d. 升級第二個分割區。

相關資訊

["存取StorageGRID 《The功能不整合應用程式安裝程式》"](#)

設定網路連結（SG5700）

您可以設定用於將應用裝置連線至Grid Network、用戶端網路和管理網路的連接埠網路連結。您可以設定連結速度、連接埠和網路連結模式。

您需要的產品

如果您計畫將25-GbE連結速度用於10/25-GbE連接埠：

- 您已在打算使用的連接埠中安裝SFP28收發器。
- 您已將連接埠連接至可支援這些功能的交換器。
- 您瞭解如何設定交換器以使用此較高速的速度。

如果您打算使用Aggregate連接埠連結模式、LACP網路連結模式或VLAN標記來連接10/25-GbE連接埠：

- 您已將應用裝置上的連接埠連接至可支援VLAN和LACP的交換器。
- 如果有多個交換器參與LACP連結、交換器就會支援多機箱連結集合群組（MLAG）或等效群組。
- 您瞭解如何將交換器設定為使用VLAN、LACP及MLAG或同等功能。
- 您知道每個網路使用的獨特VLAN標記。此VLAN標記將新增至每個網路封包、以確保網路流量路由傳送至正確的網路。
- 如果您打算在管理網路中使用主動備份模式、則已將乙太網路纜線連接至控制器上的兩個管理連接埠。

關於這項工作

此圖顯示四個10/25-GbE連接埠如何以固定連接埠繫結模式（預設組態）連結。

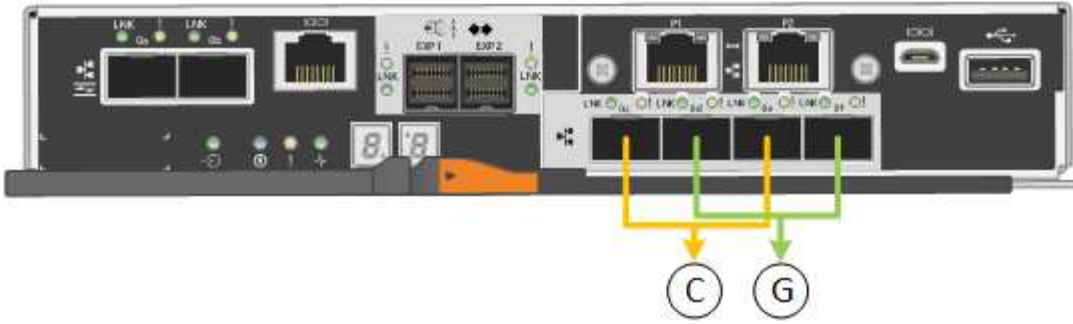

	連結哪些連接埠
C	如果使用此網路、用戶端網路的連接埠1和3會連結在一起。
G	連接埠2和4會連結至Grid Network。

此圖顯示如何在Aggregate連接埠連結模式中連結四個10/25-GbE連接埠。

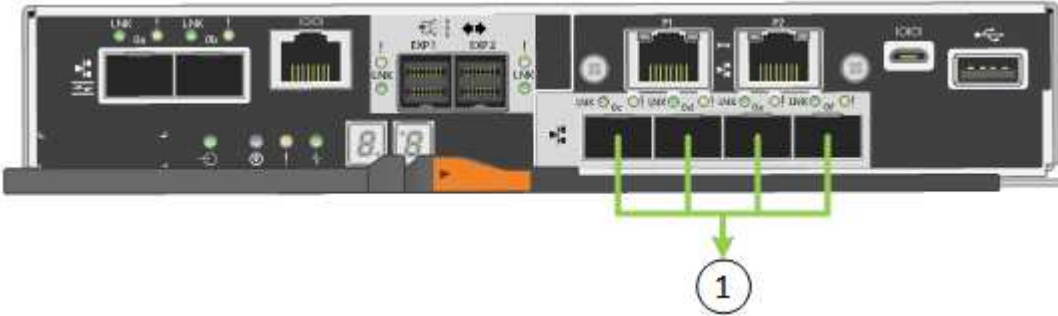

	連結哪些連接埠
1.	所有四個連接埠都集中在單一LACP連結中、因此所有連接埠都可用於Grid Network和Client Network流量。

下表摘要說明設定四個10/25-GbE連接埠的選項。預設設定以粗體顯示。如果您要使用非預設設定、只需要在「連結組態」頁面上設定設定。

• 固定（預設）連接埠連結模式

網路連結模式	用戶端網路已停用（預設）	用戶端網路已啟用
主動備份（預設）	<ul style="list-style-type: none"> • 連接埠2和4使用適用於Grid Network的主動備份連結。 • 不使用連接埠1和3。 • VLAN標記為選用項目。 	<ul style="list-style-type: none"> • 連接埠2和4使用適用於Grid Network的主動備份連結。 • 連接埠1和3使用用戶端網路的主動備份連結。 • 為方便網路管理員、可為兩個網路指定VLAN標記。

網路連結模式	用戶端網路已停用（預設）	用戶端網路已啟用
LACP (802.3ad)	<ul style="list-style-type: none"> • 連接埠2和4使用LACP連結來連接網格網路。 • 不使用連接埠1和3。 • VLAN標記為選用項目。 	<ul style="list-style-type: none"> • 連接埠2和4使用LACP連結來連接網格網路。 • 連接埠1和3使用LACP連結連接至用戶端網路。 • 為方便網路管理員、可為兩個網路指定VLAN標記。

• * Aggregate連接埠連結模式*

網路連結模式	用戶端網路已停用（預設）	用戶端網路已啟用
僅適用於LACP (802.3ad)	<ul style="list-style-type: none"> • 連接埠1-4使用單一LACP連結來連接網格網路。 • 單一VLAN標記可識別Grid Network封包。 	<ul style="list-style-type: none"> • 連接埠1-4使用單一LACP連結來連接網格網路和用戶端網路。 • 兩個VLAN標記可讓Grid Network封包與Client Network封包隔離。

如需連接埠連結和網路連結模式的詳細資訊、請參閱E5700SG控制器的10/25-GbE連接埠連線相關資訊。

本圖顯示E5700SG控制器上的兩個1-GbE管理連接埠如何以主動備份網路連結模式連結至管理網路。



步驟

1. 從「SectionAppliance安裝程式」的功能表列StorageGRID 中、按一下「組態網路」>「連結組態」。

「網路連結組態」頁面會顯示設備的圖表、其中的網路和管理連接埠編號為。

Network Link Configuration

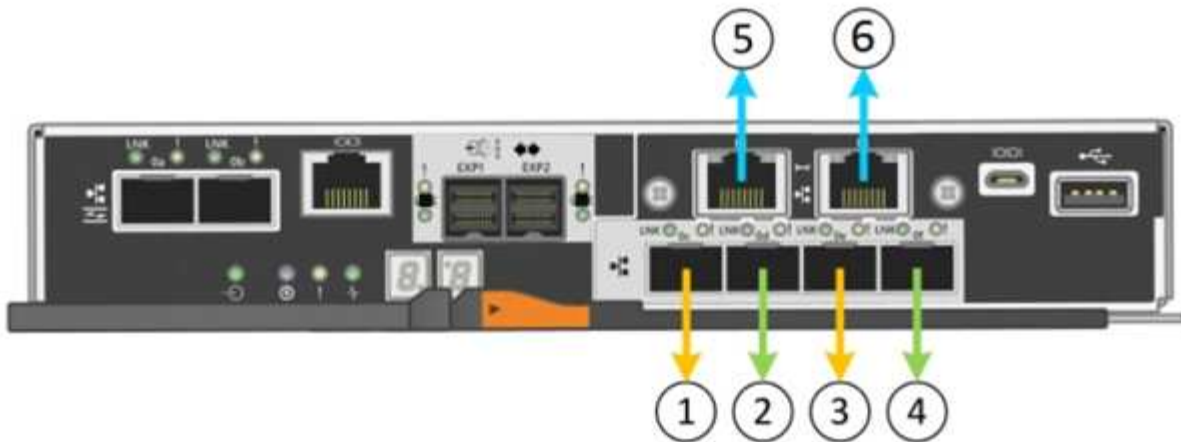

⚠ You might lose your connection if you make changes to the network or link you are connected through. If you are not reconnected within 1 minute, re-enter the URL using one of the other IP addresses assigned to the appliance.

「連結狀態」表會列出已編號連接埠的連結狀態（上/下）和速度（1/10/25/40/100 Gbps）。

Link Status

Link	State	Speed (Gbps)
1	Up	25
2	Up	25
3	Up	25
4	Up	25
5	Up	1
6	Up	1

第一次存取此頁面時：

- 連結速度*設為 10GbE *。
- 連接埠連結模式*設為*固定。
- 網格網路的網路連結模式*設為*主動備份。
- 管理網路*已啟用、網路連結模式設定為*獨立。
- *用戶端網路*已停用。

Link Settings

Link speed

Port bond mode Fixed Aggregate

Choose Fixed port bond mode if you want to use ports 2 and 4 for the Grid Network and ports 1 and 3 for the Client Network (if enabled). Choose Aggregate port bond mode if you want all connected ports to share a single LACP bond for both the Grid and Client Networks.

Grid Network

Enable network

Network bond mode Active-Backup LACP (802.3ad)

Enable VLAN (802.1q) tagging

MAC Addresses 50:6b:4b:42:d7:00 50:6b:4b:42:d7:01 50:6b:4b:42:d7:24 50:6b:4b:42:d7:25

If you are using DHCP, it is recommended that you configure a permanent DHCP reservation. Use all of these MAC addresses in the reservation to assign one IP address to this network interface.

Admin Network

Enable network

Network bond mode Independent Active-Backup

Connect the Admin Network to port 5. Leave port 6 unconnected. If necessary, you can make a temporary direct Ethernet connection to port 6 and use link-local IP address 169.254.0.1 for access.

MAC Addresses d8:c4:97:2a:e4:95

If you are using DHCP, it is recommended that you configure a permanent DHCP reservation. Use all of these MAC addresses in the reservation to assign one IP address to this network interface.

Client Network

Enable network

Enabling the Client Network causes the default gateway for this node to move to the Client Network. Before enabling the Client Network, ensure that you've added all necessary subnets to the Grid Network Subnet List. Otherwise, the connection to the node might be lost.

2. 如果您打算使用10-25 GbE連接埠的25-GbE連結速度、請從連結速度下拉式清單中選取* 25GBE*。

您用於Grid Network和用戶端網路的網路交換器也必須支援並設定此速度。SFP28收發器必須安裝在連接埠中。

3. 啟用或停用StorageGRID 您計畫使用的支援網。

網格網路為必填項目。您無法停用此網路。

- a. 如果設備未連線至管理網路、請取消選取管理網路的*啟用網路*核取方塊。

Admin Network

Enable network

- b. 如果設備已連線至用戶端網路、請選取「用戶端網路」的「啟用網路」核取方塊。

現在會顯示10/25-GbE連接埠的用戶端網路設定。

4. 請參閱表、並設定連接埠連結模式和網路連結模式。

範例顯示：

- * Aggregate 和 lACP *已選取用於Grid和用戶端網路。您必須為每個網路指定唯一的VLAN標記。您可以選取0到4095之間的值。
- 已為管理網路選取**Active**備份。

Link Settings

Link speed

Port bond mode Fixed Aggregate

Choose Fixed port bond mode if you want to use ports 2 and 4 for the Grid Network and ports 1 and 3 for the Client Network (if enabled). Choose Aggregate port bond mode if you want all connected ports to share a single LACP bond for both the Grid and Client Networks.

Grid Network

Enable network

Network bond mode Active-Backup LACP (802.3ad)

If the port bond mode is Aggregate, all bonds must be in LACP (802.3ad) mode.

Enable VLAN (802.1q) tagging

VLAN (802.1q) tag

Admin Network

Enable network

Network bond mode Independent Active-Backup

Connect the Admin Network to ports 5 and 6. If necessary, you can make a temporary direct Ethernet connection by disconnecting ports 5 and 6, then connecting to port 6 and using link-local IP address 169.254.0.1 for access.

Client Network

Enable network

Network bond mode Active-Backup LACP (802.3ad)

If the port bond mode is Aggregate, all bonds must be in LACP (802.3ad) mode.

Enable VLAN (802.1q) tagging

VLAN (802.1q) tag

5. 當您對所選項目感到滿意時、請按一下「儲存」。



如果您變更所連線的網路或連結、可能會失去連線。如果您在1分鐘內沒有重新連線、StorageGRID 請使用指派給應用裝置的其他IP位址之一、重新輸入該應用裝置的URL：
https://E5700SG_Controller_IP:8443

相關資訊

["E5700SG控制器連接埠的連接埠連結模式"](#)

設定IP組態

您可以使用StorageGRID「解決方法安裝程式」來設定StorageGRID 應用裝置儲存節點在「網格」、「管理」和「用戶端網路」上的IP位址和路由資訊。

關於這項工作

您必須為每個連線網路上的應用裝置指派靜態IP、或為DHCP伺服器上的位址指派永久租期。

如果您要變更連結組態、請參閱變更E5700SG控制器連結組態的指示。

步驟

1. 在《SectionAppliance安裝程式》StorageGRID 中、選取*「Configure Networking」 (設定網路) > 「IP Configuration」 (* IP組態) *。

此時會顯示「IP組態」頁面。

2. 若要設定網格網路、請在頁面的「網格網路」區段中選取*靜態*或* DHCP *。

Grid Network

The Grid Network is used for all internal StorageGRID traffic. The Grid Network provides connectivity between all nodes in the grid, across all sites and subnets. All hosts on the Grid Network must be able to talk to all other hosts. The Grid Network can consist of multiple subnets. Networks containing critical grid services, such as NTP, can also be added as Grid subnets.

IP Assignment Static DHCP

IPv4 Address (CIDR)

172.16.3.72/21

Gateway

172.16.0.1

⚠ All required Grid Network subnets must also be defined in the Grid Network Subnet List on the Primary Admin Node before starting installation.

Subnets (CIDR)

172.18.0.0/21

✕

172.18.0.0/21

✕

192.168.0.0/21

+ ✕

MTU

1500

Cancel

Save

3. 如果您選取*靜態*、請依照下列步驟設定網格網路：

- a. 使用CIDR表示法輸入靜態的IPV4位址。
- b. 輸入閘道。

如果您的網路沒有閘道、請重新輸入相同的靜態IPv4位址。

- c. 如果您要使用巨型框架、請將MTU欄位變更為適合巨型框架的值、例如9000。否則、請保留預設值1500。



網路的MTU值必須符合節點所連接之交換器連接埠上所設定的值。否則、可能會發生網路效能問題或封包遺失。



為獲得最佳網路效能、所有節點都應在其Grid Network介面上設定類似的MTU值。如果個別節點上Grid Network的MTU設定有顯著差異、則會觸發* Grid Network MTU mismis*警告。所有網路類型的MTU值都不一定相同。

- d. 按一下「*儲存*」。

當您變更IP位址時、閘道和子網路清單也可能會變更。

如果您失去StorageGRID 了與該產品安裝程式的連線、請使用剛指派的新靜態IP位址重新輸入URL。例如、+ **https://services_appliance_IP:8443**

- e. 確認網格網路子網路清單正確無誤。

如果您有網格子網路、則需要網格網路閘道。指定的所有網格子網路都必須透過此閘道才能連線。當您開始StorageGRID 安裝時、也必須在主要管理節點的Grid Network Subnet List (網格網路子網路清單) 中定義這些Grid Network子網路。



未列出預設路由。如果未啟用用戶端網路、則預設路由將使用Grid Network閘道。

- 若要新增子網路、請按一下插入圖示 **+** 最後一項的右側。
- 若要移除未使用的子網路、請按一下刪除圖示 **x**。

- f. 按一下「*儲存*」。

4. 如果您選取*DHcp*、請依照下列步驟設定Grid Network：

- a. 選擇*DHcp*單選按鈕後，單擊*保存*。



系統會自動填入「*IPV4位址*」、「閘道」及「子網路」欄位。如果DHCP伺服器設定為指派MTU值、則* MTU *欄位會填入該值、且欄位會變成唯讀。

您的網頁瀏覽器會自動重新導向StorageGRID 至全新的IP位址、以供使用。

- b. 確認網格網路子網路清單正確無誤。

如果您有網格子網路、則需要網格網路閘道。指定的所有網格子網路都必須透過此閘道才能連線。當您開始StorageGRID 安裝時、也必須在主要管理節點的Grid Network Subnet List (網格網路子網路清單) 中定義這些Grid Network子網路。

 未列出預設路由。如果未啟用用戶端網路、則預設路由將使用Grid Network閘道。

- 若要新增子網路、請按一下插入圖示  最後一項的右側。
- 若要移除未使用的子網路、請按一下刪除圖示 。

c. 如果您要使用巨型框架、請將MTU欄位變更為適合巨型框架的值、例如9000。否則、請保留預設值1500。

 網路的MTU值必須符合節點所連接之交換器連接埠上所設定的值。否則、可能會發生網路效能問題或封包遺失。

 為獲得最佳網路效能、所有節點都應在其Grid Network介面上設定類似的MTU值。如果個別節點上Grid Network的MTU設定有顯著差異、則會觸發* Grid Network MTU mismis*警示。所有網路類型的MTU值都不一定相同。

a. 按一下「* 儲存 *」。

5. 若要設定管理網路、請在頁面的「管理網路」區段中選取*靜態*或* DHCP *。

 若要設定管理網路、您必須在「連結組態」頁面上啟用管理網路。

Admin Network

The Admin Network is a closed network used for system administration and maintenance. The Admin Network is typically a private network and does not need to be routable between sites.

IP Assignment Static DHCP

IPv4 Address (CIDR)

Gateway

Subnets (CIDR) 

MTU

6. 如果您選取*靜態*、請依照下列步驟設定管理網路：

a. 在設備上的Management Port 1（管理連接埠1）中輸入靜態的IPv4位址、使用CIDR表示法。

管理連接埠1是設備右端兩個1-GbE RJ45連接埠的左側。

b. 輸入閘道。

如果您的網路沒有閘道、請重新輸入相同的靜態IPv4位址。

c. 如果您要使用巨型框架、請將MTU欄位變更為適合巨型框架的值、例如9000。否則、請保留預設值1500。



網路的MTU值必須符合節點所連接之交換器連接埠上所設定的值。否則、可能會發生網路效能問題或封包遺失。

d. 按一下「* 儲存 *」。

當您變更IP位址時、閘道和子網路清單也可能會變更。

如果您失去StorageGRID 了與該產品安裝程式的連線、請使用剛指派的新靜態IP位址重新輸入URL。例如、+ **https://services_appliance:8443**

e. 確認管理網路子網路清單正確無誤。

您必須使用所提供的閘道來確認所有子網路都可以連線。



預設路由無法使用管理網路閘道。

- 若要新增子網路、請按一下插入圖示 **+** 最後一項的右側。
- 若要移除未使用的子網路、請按一下刪除圖示 **x**。

f. 按一下「* 儲存 *」。

7. 如果您選取* DHCP*、請依照下列步驟設定管理網路：

a. 選擇* DHCP*單選按鈕後，單擊*保存*。

系統會自動填入「* IPV4位址*」、「閘道」及「子網路」欄位。如果DHCP伺服器設定為指派MTU值、則* MTU *欄位會填入該值、且欄位會變成唯讀。

您的網頁瀏覽器會自動重新導向StorageGRID 至全新的IP位址、以供使用。

b. 確認管理網路子網路清單正確無誤。

您必須使用所提供的閘道來確認所有子網路都可以連線。



預設路由無法使用管理網路閘道。

- 若要新增子網路、請按一下插入圖示 **+** 最後一項的右側。
- 若要移除未使用的子網路、請按一下刪除圖示 **x**。

c. 如果您要使用巨型框架、請將MTU欄位變更為適合巨型框架的值、例如9000。否則、請保留預設值1500。



網路的MTU值必須符合節點所連接之交換器連接埠上所設定的值。否則、可能會發生網路效能問題或封包遺失。

d. 按一下「* 儲存 *」。

8. 若要設定用戶端網路、請在頁面的*用戶端網路*區段中選取*靜態*或* DHCP *。



若要設定用戶端網路、您必須在「連結組態」頁面上啟用「用戶端網路」。

Client Network

The Client Network is an open network used to provide access to client applications, including S3 and Swift. The Client Network enables grid nodes to communicate with any subnet reachable through the Client Network gateway. The Client Network does not become operational until you complete the StorageGRID configuration steps.

IP Assignment Static DHCP

IPv4 Address (CIDR)

Gateway

MTU

9. 如果您選取*靜態*、請依照下列步驟設定用戶端網路：

a. 使用CIDR表示法輸入靜態的IPV4位址。

b. 按一下「* 儲存 *」。

c. 確認用戶端網路閘道的IP位址正確無誤。



如果已啟用用戶端網路、則會顯示預設路由。預設路由會使用用戶端網路閘道、且在啟用用戶端網路時、無法移至其他介面。

d. 如果您要使用巨型框架、請將MTU欄位變更為適合巨型框架的值、例如9000。否則、請保留預設值1500。



網路的MTU值必須符合節點所連接之交換器連接埠上所設定的值。否則、可能會發生網路效能問題或封包遺失。

e. 按一下「* 儲存 *」。

10. 如果您選取* DHC*、請依照下列步驟設定用戶端網路：

- a. 選擇* Dhcp*單選按鈕後，單擊*保存*。

系統會自動填入「* IPV4位址*」和「閘道」欄位。如果DHCP伺服器設定為指派MTU值、則* MTU *欄位會填入該值、且欄位會變成唯讀。

您的網頁瀏覽器會自動重新導向StorageGRID 至全新的IP位址、以供使用。

- a. 確認閘道正確。



如果已啟用用戶端網路、則會顯示預設路由。預設路由會使用用戶端網路閘道、且在啟用用戶端網路時、無法移至其他介面。

- b. 如果您要使用巨型框架、請將MTU欄位變更為適合巨型框架的值、例如9000。否則、請保留預設值1500。



網路的MTU值必須符合節點所連接之交換器連接埠上所設定的值。否則、可能會發生網路效能問題或封包遺失。

相關資訊

["變更E5700SG控制器的連結組態"](#)

正在驗證網路連線

您應該確認是否可以從StorageGRID 應用裝置存取所使用的資訊網。若要驗證透過網路閘道的路由、您應該測試StorageGRID 與眾不同子網路上的《解決方案安裝程式與IP位址之間的連線能力。您也可以驗證MTU設定。

步驟

1. 從「SectionAppliance安裝程式」的功能表列StorageGRID 中、按一下「組態網路」>「* Ping和MTU Test*」。

Ping和MTU Test (Ping和MTU測試) 頁面隨即出現。

Ping and MTU Test

Use a ping request to check the appliance's connectivity to a remote host. Select the network you want to check connectivity through, and enter the IP address of the host you want to reach. To verify the MTU setting for the entire path through the network to the destination, select Test MTU.

Ping and MTU Test

Network	<input type="text" value="Grid"/>
Destination IPv4 Address or FQDN	<input type="text"/>
Test MTU	<input type="checkbox"/>
<input type="button" value="Test Connectivity"/>	

2. 從*網路*下拉式方塊中、選取您要測試的網路：網格、管理或用戶端。
3. 輸入該網路上主機的IPV4位址或完整網域名稱（FQDN）。

例如、您可能想要ping網路或主要管理節點上的閘道。

4. （可選）選中* Test MTU*（測試MTU）複選框以驗證整個路徑通過網絡到達目的地的MTU設置。

例如、您可以測試應用裝置節點與不同站台節點之間的路徑。

5. 按一下「測試連線能力」。

如果網路連線有效、會出現「Ping test passed」（Ping測試通過）訊息、並列出ping命令輸出。

Ping and MTU Test

Use a ping request to check the appliance's connectivity to a remote host. Select the network you want to check connectivity through, and enter the IP address of the host you want to reach. To verify the MTU setting for the entire path through the network to the destination, select Test MTU.

Ping and MTU Test

Network	Grid
Destination IPv4 Address or FQDN	10.96.104.223
Test MTU	<input checked="" type="checkbox"/>
Test Connectivity	

Ping test passed

Ping command output

```
PING 10.96.104.223 (10.96.104.223) 1472(1500) bytes of data.  
1480 bytes from 10.96.104.223: icmp_seq=1 ttl=64 time=0.318 ms  
  
--- 10.96.104.223 ping statistics ---  
1 packets transmitted, 1 received, 0% packet loss, time 0ms  
rtt min/avg/max/mdev = 0.318/0.318/0.318/0.000 ms  
  
Found MTU 1500 for 10.96.104.223 via br0
```

相關資訊

["設定網路連結 \(SG5700\) "](#)

["變更MTU設定"](#)

正在驗證連接埠層級的網路連線

為了確保StorageGRID 不受防火牆阻礙、請確認StorageGRID 《不適用》裝置安裝程式可連線至特定IP位址或位址範圍內的特定TCP連接埠或連接埠集。

關於這項工作

您可以使用StorageGRID 《解決方案安裝程式》中提供的連接埠清單、測試應用裝置與Grid Network中其他節點之間的連線能力。

此外、您也可以管理網路和用戶端網路上、以及在諸如外部NFS或DNS伺服器所使用的udp連接埠上測試連線能力。如需這些連接埠的清單、請參閱StorageGRID 《關於連接埠的資訊》指南中的連接埠參考資料。



連接埠連線表中所列的Grid Network連接埠僅對StorageGRID 版本11.5.0有效。若要驗證每種節點類型的連接埠是否正確、請務必參閱StorageGRID 您的版本的《網路指南》。

步驟

1. 從「SectionAppliance安裝程式」中、按一下StorageGRID 「組態網路>*連接埠連線測試 (nmap) *」。

隨即顯示「連接埠連線測試」頁面。

連接埠連線表列出需要網格網路上TCP連線的節點類型。針對每種節點類型、表格會列出您的應用裝置應可存取的Grid Network連接埠。

The following node types require TCP connectivity on the Grid Network.

Node Type	Grid Network Ports
Admin Node	22,80,443,1504,1505,1506,1508,7443,9999
Storage Node without ADC	22,1139,1502,1506,1511,7001,9042,9999,18002,18017,18019,18082,18083,18200
Storage Node with ADC	22,1139,1501,1502,1506,1511,7001,9042,9999,18000,18001,18002,18003,18017,18019,18082,18083,18200,19000
API Gateway	22,1506,1507,9999
Archive Node	22,1506,1509,9999,11139

您可以測試表格中所列應用裝置連接埠與Grid Network中其他節點之間的連線能力。

2. 從*網路*下拉式清單中、選取您要測試的網路：網格、管理*或*用戶端。
3. 為該網路上的主機指定一系列的IPv6位址。

例如、您可能想要探查網路或主要管理節點上的閘道。

使用連字號指定範圍、如範例所示。

4. 輸入TCP連接埠號碼、以逗號分隔的連接埠清單、或連接埠範圍。

The following node types require TCP connectivity on the Grid Network.

Node Type	Grid Network Ports
Admin Node	22,80,443,1504,1505,1506,1508,7443,9999
Storage Node without ADC	22,1139,1502,1506,1511,7001,9042,9999,18002,18017,18019,18082,18083,18200
Storage Node with ADC	22,1139,1501,1502,1506,1511,7001,9042,9999,18000,18001,18002,18003,18017,18019,18082,18083,18200,19000
API Gateway	22,1506,1507,9999
Archive Node	22,1506,1509,9999,11139

Port Connectivity Test

Network

IPv4 Address Ranges

Port Ranges

Protocol TCP UDP

5. 按一下「測試連線能力」。

◦ 如果所選的連接埠層級網路連線有效、「Port connections test passed」（連接埠連線測試通過）訊息

會顯示在綠色橫幅中。nmap命令輸出會列在橫幅下方。

```
Port connectivity test passed

Nmap command output. Note: Unreachable hosts will not appear in the output.

# Nmap 7.70 scan initiated Fri Nov 13 18:32:03 2020 as: /usr/bin/nmap -n -oN - -e br0 -p 22,2022 10.224.6.160-161
Nmap scan report for 10.224.6.160
Host is up (0.00072s latency).

PORT      STATE SERVICE
22/tcp    open  ssh
2022/tcp  open  down

Nmap scan report for 10.224.6.161
Host is up (0.00060s latency).

PORT      STATE SERVICE
22/tcp    open  ssh
2022/tcp  open  down

# Nmap done at Fri Nov 13 18:32:04 2020 -- 2 IP addresses (2 hosts up) scanned in 0.55 seconds
```

- 如果與遠端主機建立連接埠層級的網路連線、但主機未接聽一個或多個選取的連接埠、則「Port Connectivity test failed」（連接埠連線測試失敗）訊息會顯示在黃色橫幅中。nmap命令輸出會列在橫幅下方。

主機未接聽的任何遠端連接埠都會顯示「Closed」（已關閉）狀態。例如、當您嘗試連線的節點處於預先安裝狀態、StorageGRID 且該節點上尚未執行「更新服務」時、您可能會看到這個黃色橫幅。

```
Port connectivity test failed
Connection not established. Services might not be listening on target ports.

Nmap command output. Note: Unreachable hosts will not appear in the output.

# Nmap 7.70 scan initiated Sat May 16 17:07:02 2020 as: /usr/bin/nmap -n -oN - -e br0 -p 22,80,443,1504,1505,1506,1508,7443,9999
Nmap scan report for 172.16.4.71
Host is up (0.00020s latency).

PORT      STATE SERVICE
22/tcp    open  ssh
80/tcp    open  http
443/tcp   open  https
1504/tcp  closed evb-elm
1505/tcp  open  funkproxy
1506/tcp  open  utcd
1508/tcp  open  diagmond
7443/tcp  open  oracleas-https
9999/tcp  open  abyss
MAC Address: 00:50:56:87:39:AE (VMware)

# Nmap done at Sat May 16 17:07:03 2020 -- 1 IP address (1 host up) scanned in 0.59 seconds
```

- 如果無法為一或多個選取的連接埠建立連接埠層級的網路連線、則「Port Connectivity test failed」訊息會顯示在紅色橫幅中。nmap命令輸出會列在橫幅下方。

紅色橫幅表示TCP連線嘗試連接遠端主機上的連接埠、但未將任何內容傳回傳送者。當沒有傳回回應時、連接埠的狀態為「已篩選」、可能會被防火牆封鎖。



也會列出「Closed」（已關閉）的連接埠。

Port connectivity test failed
Connection failed to one or more ports.

Nmap command output. Note: Unreachable hosts will not appear in the output.

```
# Nmap 7.70 scan initiated Sat May 16 17:11:01 2020 as: /usr/bin/nmap -n -oN - -e br0 -p 22,79,80,443,1504,1505,1506,1508,7443,9999 172.16.4.71
Nmap scan report for 172.16.4.71
Host is up (0.00029s latency).

PORT      STATE SERVICE
22/tcp    open  ssh
79/tcp    filtered finger
80/tcp    open  http
443/tcp   open  https
1504/tcp  closed evb-elm
1505/tcp  open  funkproxy
1506/tcp  open  utcd
1508/tcp  open  diagmond
7443/tcp  open  oracleas-https
9999/tcp  open  abyss
MAC Address: 00:50:56:87:39:AE (VMware)

# Nmap done at Sat May 16 17:11:02 2020 -- 1 IP address (1 host up) scanned in 1.60 seconds
```

相關資訊

["網路準則"](#)

存取及設定SANtricity 功能

您可以使用SANtricity NetApp系統管理程式來監控儲存控制器櫃中的儲存控制器、儲存磁碟及其他硬體元件狀態。您也可以設定E系列AutoSupport 支援的Proxy、讓您不AutoSupport 需使用管理連接埠、就能從應用裝置傳送靜態訊息。

設定及存取SANtricity 《系統管理程式》

您可能需要存取SANtricity 儲存控制器上的「靜態系統管理程式」、才能監控儲存控制器機櫃中的硬體、或是設定E系列AutoSupport 支援。

您需要的產品

- 您使用的是支援的網頁瀏覽器。
- 若要SANtricity 透過Grid Manager存取「功能區管理員StorageGRID」、您必須安裝了「功能區」、而且必須具有「儲存設備管理員」權限或「根存取」權限。
- 若要SANtricity 使用StorageGRID 《不能用的應用程式》安裝程式存取《不能用的功能》、您必須擁有SANtricity 《系統管理程式》管理員的使用者名稱和密碼。
- 若要SANtricity 使用網頁瀏覽器直接存取「功能區」、您必須擁有SANtricity 「功能區管理員」的使用者名稱和密碼。



您必須擁有SANtricity 更新版本的韌體8.70或更新版本、SANtricity 才能使用Grid Manager 或StorageGRID NetApp設備安裝程式來存取《更新版》。您可以使用StorageGRID 《支援》 《支援》>*《關於*》來檢查韌體版本。



從SANtricity Grid Manager或應用裝置安裝程式存取「支援系統管理程式」、通常只能用來監控硬體及設定E系列AutoSupport 支援。許多功能和操作SANtricity 都不適用於監控StorageGRID 您的產品。為避免發生問題、請務必遵循設備的硬體安裝與維護指示。

關於這項工作

根據SANtricity 您所處的安裝與組態程序階段、有三種方法可以存取「支援系統管理程式」：

- 如果應用裝置尚未在StorageGRID 您的系統中部署為節點、您應該使用StorageGRID 「還原應用裝置安裝程式」中的「進階」索引標籤。



部署節點之後、StorageGRID 您就無法再使用「叢集設備安裝程式」來存取SANtricity 「叢集系統管理程式」。

- 如果應用裝置已部署為StorageGRID 您的一套系統的節點、請使用SANtricity Grid Manager節點頁面上的「還原系統管理程式」索引標籤。
- 如果您無法使用StorageGRID 「NetApp應用裝置安裝程式」或「Grid Manager」、您可以SANtricity 使用連線至管理連接埠的網頁瀏覽器、直接存取「系統管理程式」。

此程序包括初始存取SANtricity 《不適用的系統管理程式》的步驟。如果您已經設定SANtricity 了「不全系統管理程式」、請前往 [設定硬體警示](#) 步驟。



使用Grid Manager或StorageGRID NetApp應用裝置安裝程式、您無需SANtricity 設定或連接應用裝置的管理連接埠、即可存取《支援系統管理程式》。

您可以使用SANtricity 「系統管理程式」來監控下列項目：

- 效能資料、例如儲存陣列層級效能、I/O延遲、CPU使用率及處理量
- 硬體元件狀態
- 支援功能、包括檢視診斷資料

您可以使用SANtricity 「靜態系統管理員」來設定下列設定：

- 儲存控制器機櫃中元件的電子郵件警示、SNMP警示或系統記錄警示
- 儲存AutoSupport 控制器機櫃中元件的E系列支援設定。

如需E系列AutoSupport 的更多資訊、請參閱E系列文件中心。

["NetApp E系列系統文件網站"](#)

- 磁碟機安全金鑰、用於解除鎖定安全磁碟機（如果啟用磁碟機安全功能、則需要此步驟）
- 管理員密碼、用於存取SANtricity 《系統管理程式》

步驟

1. 執行下列其中一項：

- 使用StorageGRID 《Suse安裝程式》、然後選取*進階*>* SANtricity 《系統管理員*》
- 使用Grid Manager並選擇*節點*> **appliance Storage Node**>* SANtricity 《系統管理程式》*



如果這些選項無法使用、或登入頁面未出現、您必須使用儲存控制器的IP位址。瀏覽至儲存控制器IP：SANtricity +、即可存取「系統管理程式」

`https://Storage_Controller_IP`

畫面會出現「系統管理程式」的登入頁面SANtricity。

2. 設定或輸入管理員密碼。



系統管理程式使用單一管理員密碼、所有使用者皆可共用。SANtricity

隨即顯示設定精靈。

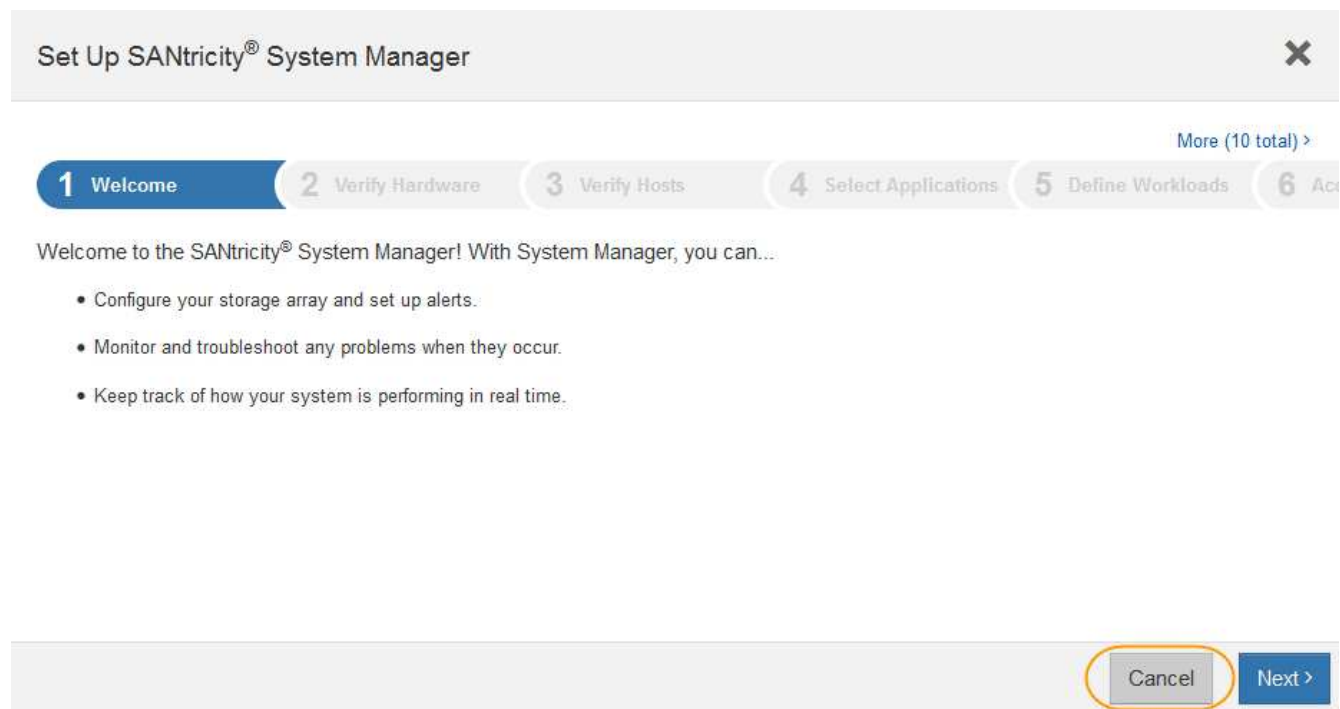

3. 選擇*取消*以關閉精靈。



請勿完成StorageGRID 設定功能精靈的功能。

出現「系統管理程式」首頁。SANtricity

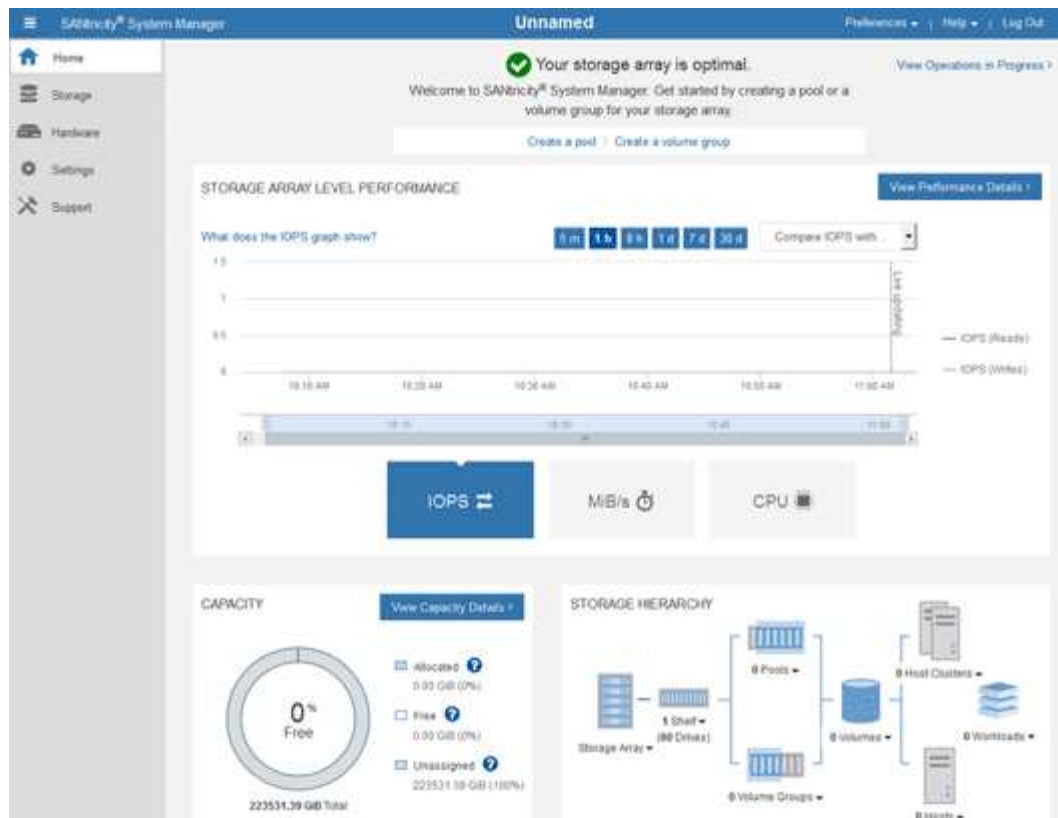

1. 設定硬體警示。
 - a. 選擇*「說明」*即可存取SANtricity 《支援系統管理員》的線上說明。
 - b. 使用線上說明的*設定*>*警示*區段、即可瞭解警示。
 - c. 依照「How to」指示設定電子郵件警示、SNMP警示或系統記錄警示。
2. 管理AutoSupport 儲存控制器機櫃中的元件。
 - a. 選擇*「說明」*即可存取SANtricity 《支援系統管理員》的線上說明。
 - b. 請使用線上說明的*支援*>*支援中心*區段、瞭解AutoSupport 有關此功能的資訊。
 - c. 請依照「操作方法」指示來管理AutoSupport 。

如需設定StorageGRID 不AutoSupport 使用管理連接埠而傳送E系列支援訊息的支援服務、請參閱「管理StorageGRID 支援」的指示、並搜尋「E系列AutoSupport 支援服務的代理設定」。

"管理StorageGRID"

3. 如果裝置已啟用磁碟機安全功能、請建立並管理安全金鑰。
 - a. 選擇*「說明」*即可存取SANtricity 《支援系統管理員》的線上說明。
 - b. 使用線上說明的*設定*>*系統*>*安全金鑰管理*區段、即可瞭解磁碟機安全性。
 - c. 依照「使用方法」指示建立及管理安全金鑰。
4. 您也可以選擇變更系統管理員密碼。
 - a. 選擇*「說明」*即可存取SANtricity 《支援系統管理員》的線上說明。
 - b. 請使用線上說明的「首頁>*儲存陣列管理*」區段、瞭解系統管理員密碼。

- c. 依照「使用方法」指示變更密碼。

在SANtricity 《Sytricity System Manager》中檢閱硬體狀態

您可以使用SANtricity 「支援系統管理程式」來監控及管理儲存控制器機櫃中的個別硬體元件、並檢閱硬體診斷與環境資訊、例如元件溫度、以及與磁碟機相關的問題。

您需要的產品

- 您使用的是支援的網頁瀏覽器。
- 若要SANtricity 透過Grid Manager存取「更新系統管理程式」、您必須擁有Storage Appliance管理員權限或「根存取權限」。
- 若要SANtricity 使用StorageGRID 《不能用的應用程式》安裝程式存取《不能用的功能》、您必須擁有SANtricity 《系統管理程式》管理員的使用者名稱和密碼。
- 若要SANtricity 使用網頁瀏覽器直接存取「功能區」、您必須擁有SANtricity 「功能區管理員」的使用者名稱和密碼。



您必須擁有SANtricity 更新版本的韌體8.70或更新版本、SANtricity 才能使用Grid Manager或StorageGRID NetApp設備安裝程式來存取《更新版》。



從SANtricity Grid Manager或應用裝置安裝程式存取「支援系統管理程式」、通常只能用來監控硬體及設定E系列AutoSupport 支援。許多功能和操作SANtricity 都不適用於監控StorageGRID 您的產品。為避免發生問題、請務必遵循設備的硬體安裝與維護指示。

步驟

1. 存取SANtricity 《系統管理程式》。

"設定及存取SANtricity 《系統管理程式》"

2. 如有需要、請輸入管理員使用者名稱和密碼。
3. 按一下*「取消」*關閉「設定精靈」並顯示SANtricity 「系統管理程式」首頁。

出現「系統管理程式」首頁。SANtricity在「系統管理程式」中SANtricity、控制器機櫃稱為儲存陣列。

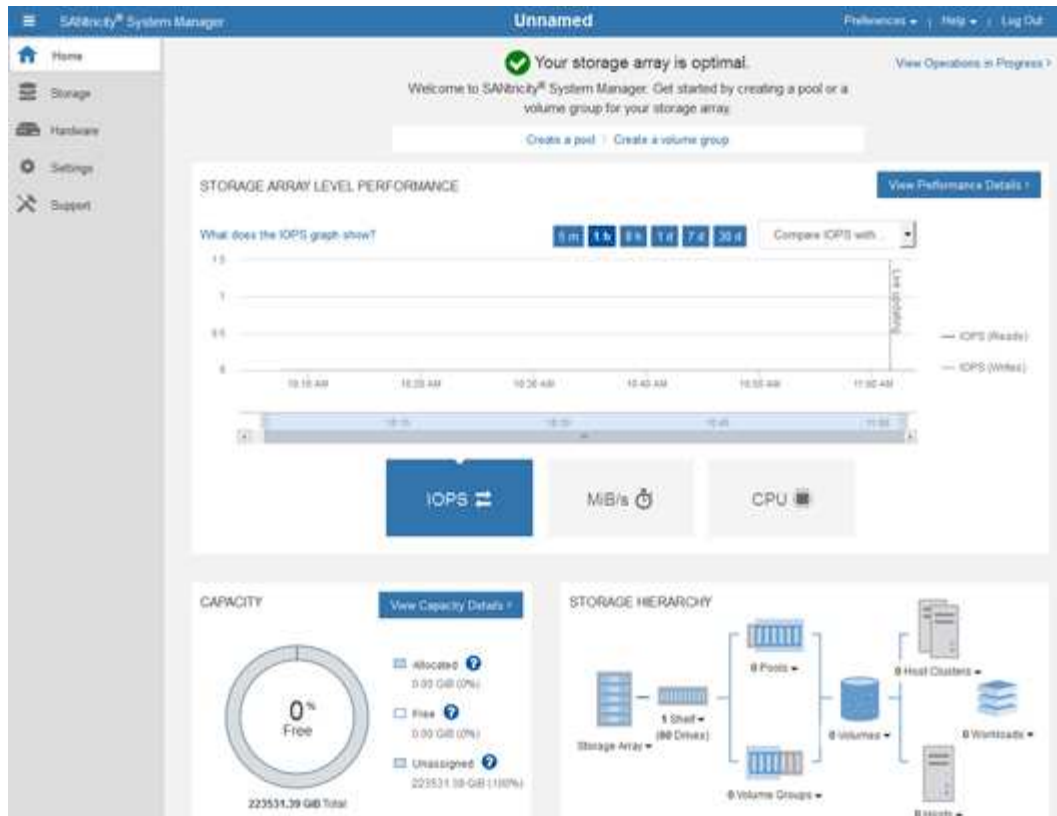

4. 檢閱顯示的應用裝置硬體資訊、並確認所有硬體元件的狀態均為「最佳」。
 - a. 按一下「硬體」索引標籤。
 - b. 按一下*顯示機櫃背面*。

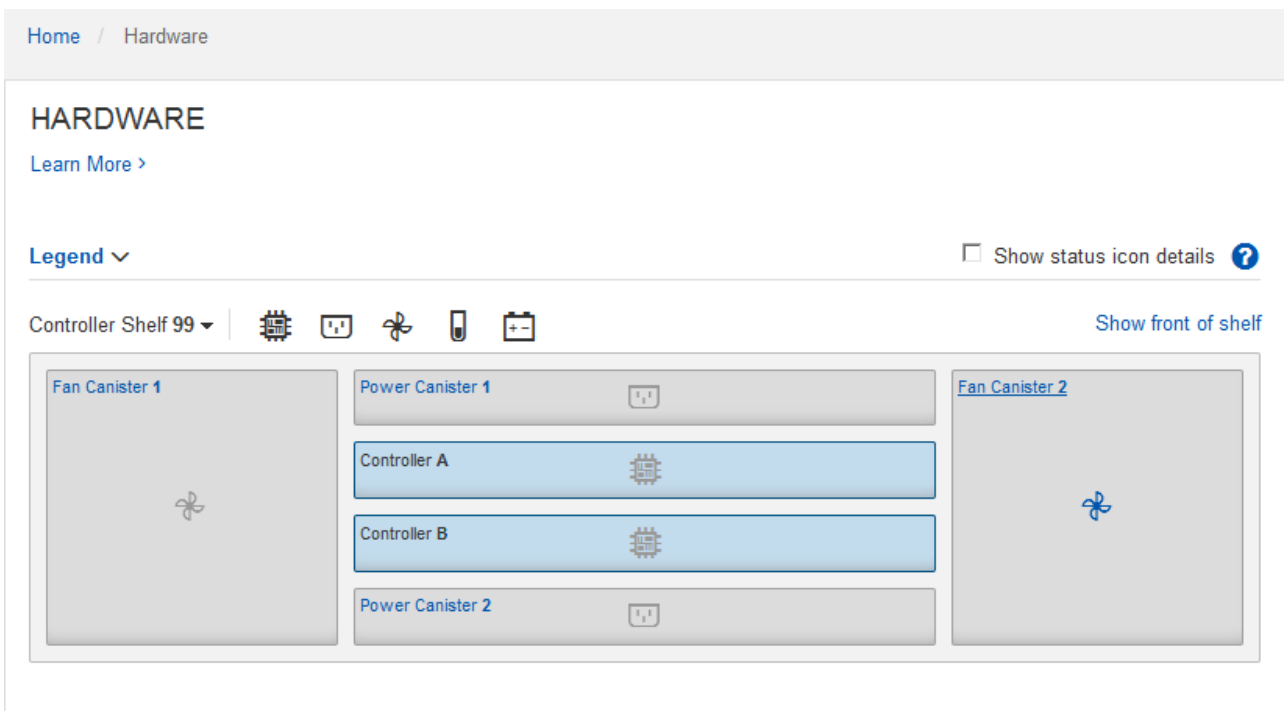

從機櫃背面、您可以檢視兩個儲存控制器、每個儲存控制器中的電池、兩個電源容器、兩個風扇容器和擴充櫃（如果有）。您也可以檢視元件溫度。

- a. 若要查看每個儲存控制器的設定、請選取控制器、然後從內容功能表中選取*檢視設定*。
- b. 若要查看機櫃背面其他元件的設定、請選取您要檢視的元件。
- c. 按一下*顯示機櫃正面*、然後選取您要檢視的元件。

從機櫃正面、您可以檢視儲存控制器機櫃或擴充櫃（如果有）的磁碟機和磁碟機抽取器。

如果需要注意任何元件的狀態、請依照Recovery Guru中的步驟解決問題、或聯絡技術支援部門。

使用StorageGRID 《The Choice》應用程式安裝程式：設定儲存控制器的IP位址

每個儲存控制器上的管理連接埠1會將應用裝置連線至管理網路、以利SANtricity 執行《系統管理程式》。如果SANtricity 您無法從StorageGRID 《E靜止 應用裝置安裝程式》存取《更新系統管理程式》、則必須為每個儲存控制器設定靜態IP位址、以確保您不會失去與控制器機櫃中硬體和控制器韌體的管理連線。

您需要的產品

- 您正在使用任何可連線StorageGRID 至「管理員網路」的管理用戶端、或是您有一台服務用筆記型電腦。
- 用戶端或服務筆記型電腦具有支援的網頁瀏覽器。

關於這項工作

DHCP指派的位址可以隨時變更。為控制器指派靜態IP位址、以確保存取一致。



只有在SANtricity 您無法從StorageGRID 《The》應用程式安裝程式（進階>* SANtricity 《系統管理員》）或網格管理程式（*節點>* SANtricity 《系統管理員》*）存取《系統管理員》時、才需遵循此程序。

步驟

1. 從用戶端輸入StorageGRID URL以供使用、例如：**+ https://Appliance_Controller_IP:8443**

適用於 *Appliance_Controller_IP*、在StorageGRID 任何一個不支援的網路上使用應用裝置的IP位址。

畫面會出現「the不再安裝StorageGRID 程式」首頁。

2. 選擇*設定硬體*>*儲存控制器網路組態*。

此時將顯示Storage Controller Network Configuration（儲存控制器網路組態）頁面

3. 根據您的網路組態、選取*「已啟用」*、適用於IPV4、IPV6或兩者。
4. 記下自動顯示的IPV4位址。

DHCP是將IP位址指派給儲存控制器管理連接埠的預設方法。



可能需要幾分鐘時間才能顯示DHCP值。

IPv4 Address Assignment Static DHCP

IPv4 Address (CIDR) 10.224.5.166/21

Default Gateway 10.224.0.1

5. 您也可以為儲存控制器管理連接埠設定靜態IP位址。



您應該為管理連接埠指派靜態IP、或為DHCP伺服器上的位址指派永久租用。

- a. 選擇* Static（靜態）。
- b. 輸入使用CIDR表示法的IPV4位址。
- c. 輸入預設閘道。

IPv4 Address Assignment Static DHCP

IPv4 Address (CIDR) 10.224.2.200/21

Default Gateway 10.224.0.1

- d. 按一下「* 儲存 *」。

您可能需要幾分鐘的時間才能套用變更。

當您連線SANtricity 至「靜態系統管理程式」時、您將使用新的靜態IP位址作為URL：
https://Storage_Controller_IP

選用：啟用節點加密

如果您啟用節點加密、裝置中的磁碟可透過安全金鑰管理伺服器（KMS）加密來保護、避免實體遺失或從站台移除。您必須在裝置安裝期間選取並啟用節點加密、而且在KMS加密程序啟動後、無法取消選取節點加密。

您需要的產品

請參閱《管理StorageGRID 指南》中有關KMS的資訊。

關於這項工作

啟用節點加密的應用裝置會連線至為StorageGRID 該站台設定的外部金鑰管理伺服器（KMS）。每個KMS（或KMS叢集）都會管理站台所有應用裝置節點的加密金鑰。這些金鑰可加密及解密應用裝置中每個磁碟上已啟用節點加密的資料。

KMS可在應用StorageGRID 程式安裝於原地之前或之後、在Grid Manager中設定。如StorageGRID 需更多詳細資料、請參閱《管理》中有關KMS和應用裝置組態的資訊。

- 如果KMS是在安裝應用裝置之前設定的、則當您在應用裝置上啟用節點加密、並將其新增StorageGRID 至設定KMS的站台時、系統就會開始採用KMS控制的加密。
- 如果在安裝設備之前尚未設定KMS、則只要設定KMS、且該站台包含應用裝置節點、就會立即在每個啟用節點加密的應用裝置上執行KMS控制加密。



在已啟用節點加密功能的應用裝置連線至已設定KMS之前存在的任何資料、都會以不安全的暫用金鑰來加密。除非金鑰設定為KMS所提供的值、否則產品不會受到移除或遭竊的保護。

如果沒有解密磁碟所需的KMS金鑰、就無法擷取應用裝置上的資料、而且資料會有效遺失。當無法從KMS擷取解密金鑰時、就會發生這種情況。如果客戶清除KMS組態、KMS金鑰過期、與KMS的連線中斷、或是設備從StorageGRID 安裝KMS金鑰的作業系統中移除、金鑰就無法存取。

步驟

1. 開啟瀏覽器、然後輸入應用裝置運算控制器的其中一個IP位址。+ **https://Controller_IP:8443**

Controller_IP 是運算控制器（而非儲存控制器）的IP位址、位於StorageGRID 任一張介紹網上。

畫面會出現「the不再安裝StorageGRID 程式」首頁。



設備使用KMS金鑰加密後、若不使用相同的KMS金鑰、便無法解密應用裝置磁碟。

2. 選擇*設定硬體*>*節點加密*。

The screenshot shows the 'NetApp StorageGRID Appliance Installer' web interface. The navigation bar includes 'Home', 'Configure Networking', 'Configure Hardware', 'Monitor Installation', and 'Advanced'. The 'Node Encryption' section is active, displaying a warning message: 'You can only enable node encryption for an appliance during installation. You cannot enable or disable the node encryption setting after the appliance is installed.' Below the warning, the 'Enable node encryption' checkbox is checked. A 'Save' button is visible at the bottom of the section.

3. 選取*啟用節點加密*。

您可以取消選取*啟用節點加密*、而不會有資料遺失的風險、直到您選取*「Save」（儲存）*、且應用裝置節點會存取StorageGRID 您的不支援系統中的KMS加密金鑰並開始磁碟加密為止。安裝應用裝置後、您將無法停用節點加密。



在將已啟用節點加密功能StorageGRID 的應用裝置新增至含有KMS的站台之後、您就無法停止使用節點的KMS加密。

4. 選擇*保存*。
5. 將應用裝置部署為StorageGRID 您的整個作業系統中的節點。

受kms控制的加密會在應用裝置存取設定用於StorageGRID 您的站台的KMS金鑰時開始。安裝程式會在KMS加密程序期間顯示進度訊息、視應用裝置中的磁碟區數量而定、可能需要幾分鐘的時間。



設備一開始會設定指派給每個磁碟區的隨機非KMS加密金鑰。磁碟會使用這種不安全的暫時加密金鑰進行加密、直到啟用節點加密的應用裝置存取針對StorageGRID 您的站台所設定的KMS金鑰為止。

完成後

當應用裝置節點處於維護模式時、您可以檢視節點加密狀態、KMS詳細資料及使用中的憑證。

相關資訊

["管理StorageGRID"](#)

["在維護模式下監控節點加密"](#)

選用：變更RAID模式（僅限SG5760）

如果您的SG5760配備60個磁碟機、您可以改用不同的RAID模式來因應儲存與還原需求。您只能在部署StorageGRID 完不含應用程式的應用程式儲存節點之前、變更模式。

您需要的產品

- 您擁有SG5760。如果您有SG5712、則必須使用DDP模式。
- 您正在使用任何可連線StorageGRID 到該功能的用戶端。
- 用戶端有支援的網頁瀏覽器。

關於這項工作

在將SG5760應用裝置部署為儲存節點之前、您可以選擇下列其中一個Volume組態選項：

- * DDP*：此模式每八個資料磁碟機使用兩個同位元檢查磁碟機。這是所有應用裝置的預設和建議模式。相較於RAID6、DDP可提供最佳的系統效能、減少磁碟機故障後的重建時間、並易於管理。DDP也在60個磁碟機設備中提供藥櫃遺失保護。
- * DDP16*：此模式每16個資料磁碟機使用兩個同位元檢查磁碟機、相較於DDP、可提高儲存效率。相較於RAID6、DDP16可提供最佳的系統效能、減少磁碟機故障後的重建時間、易於管理、以及相當的儲存效率。若要使用DDP16模式、您的組態必須包含至少20個磁碟機。DDP16不提供藥櫃遺失保護。
- * RAID6*：此模式每16個或更多資料磁碟機使用兩個同位元檢查磁碟機。若要使用RAID 6模式、您的組態必須包含至少20個磁碟機。雖然RAID6可比DDP提高應用裝置的儲存效率、但不建議用於StorageGRID 大多數的環境。



如果已設定任何磁碟區、或StorageGRID 先前安裝了支援功能、變更RAID模式會移除和更換磁碟區。這些磁碟區上的任何資料都會遺失。

步驟

1. 使用服務型筆記型電腦開啟網頁瀏覽器、然後存取StorageGRID 《The》 《The Service laptop》 （《The Service laptop》）：https://E5700SG_Controller_IP:8443

其中 `E5700SG_Controller_IP` 是E5700SG控制器的任何IP位址。

2. 選擇*進階*>* RAID模式*。
3. 在「組態RAID模式」頁面上、從「模式」下拉式清單中選取所需的RAID模式。
4. 按一下「* 儲存 *」。

相關資訊

["NetApp E系列系統文件網站"](#)

選用：重新對應應用裝置的網路連接埠

您可能需要將應用裝置儲存節點上的內部連接埠重新對應至不同的外部連接埠。例如、由於防火牆問題、您可能需要重新對應連接埠。

您需要的產品

- 您先前曾存取StorageGRID 過《不再使用的應用程式》。
- 您尚未設定、也不打算設定負載平衡器端點。



如果重新對應任何連接埠、就無法使用相同的連接埠來設定負載平衡器端點。如果您想要設定負載平衡器端點、並已重新對應連接埠、請依照還原與維護指示中的步驟移除連接埠重新對應。

步驟

1. 從「SectionAppliance安裝程式」的功能表列StorageGRID 中、按一下「組態網路」>「重新對應連接埠」。

此時將顯示「重新對應連接埠」頁面。

2. 從*網路*下拉式方塊中、為您要重新對應的連接埠選取網路：GRID、管理或用戶端。
3. 從*傳輸協定*下拉式方塊中、選取IP傳輸協定：TCP或udp。
4. 從*重新對應方向*下拉式方塊中、選取您要重新對應此連接埠的流量方向：傳入、傳出或雙向。
5. 對於*原始連接埠*、請輸入您要重新對應的連接埠編號。
6. 對於*對應至連接埠*、請輸入您要改用的連接埠編號。
7. 按一下*新增規則*。

新的連接埠對應會新增至表格、重新對應會立即生效。

Remap Ports

If required, you can remap the internal ports on the appliance Storage Node to different external ports. For example, you might need to remap ports because of a firewall issue.

	Network	Protocol	Remap Direction	Original Port	Mapped-To Port
<input type="radio"/>	Grid	TCP	Bi-directional	1800	1801

- 若要移除連接埠對應、請選取您要移除之規則的選項按鈕、然後按一下「移除選取的規則」。

部署應用裝置儲存節點

安裝及設定儲存應用裝置之後、您可以將其部署為StorageGRID 位於整個系統的儲存節點。當您將應用裝置部署為儲存節點時、請使用StorageGRID 應用裝置隨附的《一套解決方案》安裝程式。

您需要的產品

- 如果您要複製應用裝置節點、請繼續執行恢復與維護程序。

"維護"

- 設備已安裝在機架或機櫃中、並已連接至您的網路、並已開啟電源。
- 網路連結、IP位址和連接埠重新對應（如有必要）已使用StorageGRID 《應用程式安裝程式》為應用裝置設定。
- 您知道指派給應用裝置運算控制器的其中一個IP位址。您可以將IP位址用於任何附加StorageGRID 的靜態網路。
- 已部署適用於此系統的主要管理節點StorageGRID 。
- 列出在《IP組態》頁面StorageGRID 上的所有Grid Network子網路、均已在主要管理節點的Grid Network Subnet List（網格網路子網路清單）中定義。
- 您的服務型筆記型電腦具備支援的網頁瀏覽器。

關於這項工作

每個儲存應用裝置都能做為單一儲存節點。任何應用裝置都可以連線至Grid Network、管理網路和用戶端網路

若要在StorageGRID 整個作業系統中部署應用裝置儲存節點、請存取StorageGRID 《產品安裝程式》並執行下列步驟：

- 您可以指定或確認主管理節點的IP位址和儲存節點的名稱。
- 您可以開始部署、並在磁碟區已設定且已安裝軟體的情況下等待。
- 當安裝在設備安裝工作中暫停一段時間時、您可以登入Grid Manager、核准所有網格節點、並完

成StorageGRID 還原安裝和部署程序、以繼續安裝。



如果您需要一次部署多個應用裝置節點、可以使用將安裝程序自動化 `configure-sga.py` 應用裝置安裝指令碼。

- 如果您要執行擴充或還原作業、請遵循適當的指示：
 - 若要將應用裝置儲存節點新增至現有StorageGRID 的功能區、請參閱擴充StorageGRID 功能的說明。
 - 若要將應用裝置儲存節點部署為還原作業的一部分、請參閱還原與維護指示。

步驟

1. 開啟瀏覽器、然後輸入應用裝置運算控制器的其中一個IP位址。+ `https://Controller_IP:8443`

畫面會出現「the不再安裝StorageGRID 程式」首頁。

Home

 The installation is ready to be started. Review the settings below, and then click Start Installation.

Primary Admin Node connection

Enable Admin Node
discovery

Primary Admin Node IP

Connection state

Connection to 172.16.4.210 ready

Node name

Node name

Installation

Current state

Ready to start installation of NetApp-SGA into grid with Admin Node 172.16.4.210.

2. 在「主要管理節點連線」區段中、判斷您是否需要指定主要管理節點的IP位址。

如果您先前已在此資料中心安裝其他節點、StorageGRID 則當主管理節點或至少有一個已設定ADD_IP的其他網格節點出現在同一個子網路上時、即可自動探索此IP位址。

3. 如果未顯示此IP位址、或您需要變更它、請指定位址：

選項	說明
手動輸入IP	<ol style="list-style-type: none"> 取消選取「啟用管理節點探索」核取方塊。 手動輸入IP位址。 按一下「* 儲存 *」。 等待連線狀態、讓新的IP位址準備就緒。
自動探索所有連線的主要管理節點	<ol style="list-style-type: none"> 選取「啟用管理節點探索」核取方塊。 等待顯示已發現的IP位址清單。 選取要部署此應用裝置儲存節點的網格主要管理節點。 按一下「* 儲存 *」。 等待連線狀態、讓新的IP位址準備就緒。

- 在「節點名稱」欄位中、輸入您要用於此應用裝置節點的名稱、然後按一下「儲存」。

節點名稱會指派給StorageGRID 此應用裝置節點的功能。它會顯示在Grid Manager的節點頁面（總覽索引標籤）上。如果需要、您可以在核准節點時變更名稱。

- 在* Installation*區段中、確認目前狀態為「Ready to start installation *node name* 使用主要管理節點進入網格 *admin_ip* "且已啟用*開始安裝*按鈕。

如果*開始安裝*按鈕未啟用、您可能需要變更網路組態或連接埠設定。如需相關指示、請參閱設備的安裝與維護說明。



如果您要將儲存節點設備部署為節點複製目標、請在此處停止部署程序、然後繼續執行中的節點複製程序 ["維護"](#)。

- 從「the Some Appliance Installer」首頁、按一下StorageGRID 「開始安裝」。

目前狀態會變更為「Installation is in progress、」、並顯示「Monitor Installation（監控安裝）」頁面。



如果您需要手動存取「監視器安裝」頁面、請按一下「監視器安裝」。

- 如果您的網格包含多個應用裝置儲存節點、請針對每個應用裝置重複這些步驟。



如果您需要一次部署多個應用裝置儲存節點、可以使用將安裝程序自動化 `configure-sga.py` 應用裝置安裝指令碼。此指令碼僅適用於儲存節點。

相關資訊

["擴充網格"](#)

["維護"](#)

監控儲存應用裝置的安裝

直到安裝完成為止、才會StorageGRID 顯示此狀態。軟體安裝完成後、即會重新啟動應用裝置。

步驟

1. 若要監控安裝進度、請按一下*監控安裝*。

「監視器安裝」頁面會顯示安裝進度。

Monitor Installation

1. Configure storage Running		
Step	Progress	Status
Connect to storage controller	<div style="width: 100%; height: 10px; background-color: green;"></div>	Complete
Clear existing configuration	<div style="width: 100%; height: 10px; background-color: green;"></div>	Complete
Configure volumes	<div style="width: 30%; height: 10px; background-color: blue;"></div>	Creating volume StorageGRID-obj-00
Configure host settings	<div style="width: 0%; height: 10px; background-color: gray;"></div>	Pending

2. Install OS	Pending
3. Install StorageGRID	Pending
4. Finalize installation	Pending

藍色狀態列會指出目前正在進行的工作。綠色狀態列表示已成功完成的工作。



安裝程式可確保不會重新執行先前安裝中完成的工作。如果您正在重新執行安裝、則不需要重新執行的任何工作都會顯示綠色狀態列和「已缺口」狀態。

2. 檢閱前兩個安裝階段的進度。

- 1。設定儲存設備*

在此階段、安裝程式會連線至儲存控制器、清除任何現有的組態、與SANtricity 還原軟體通訊以設定磁碟區、以及設定主機設定。

- 2。安裝作業系統*

在此階段、安裝程式會將基礎作業系統映像複製到StorageGRID 應用裝置中以供使用。

3. 繼續監控安裝進度、直到*安裝StorageGRID Sid*階段暫停、並在內嵌主控台顯示訊息、提示您使用Grid Manager在管理節點上核准此節點。前往下一步。

Home

Configure Networking ▾

Configure Hardware ▾

Monitor Installation

Advanced ▾

Monitor Installation

1. Configure storage	Complete
2. Install OS	Complete
3. Install StorageGRID	Running
4. Finalize installation	Pending

Connected (unencrypted) to: QEMU

```

/platform.type: Device or resource busy
[2017-07-31T22:09:12.362566] INFO -- [INSG] NOTICE: seeding /var/local with c
ontainer data
[2017-07-31T22:09:12.366205] INFO -- [INSG] Fixing permissions
[2017-07-31T22:09:12.369633] INFO -- [INSG] Enabling syslog
[2017-07-31T22:09:12.511533] INFO -- [INSG] Stopping system logging: syslog-n
g.
[2017-07-31T22:09:12.570096] INFO -- [INSG] Starting system logging: syslog-n
g.
[2017-07-31T22:09:12.576360] INFO -- [INSG] Beginning negotiation for downloa
d of node configuration
[2017-07-31T22:09:12.581363] INFO -- [INSG]
[2017-07-31T22:09:12.585066] INFO -- [INSG]
[2017-07-31T22:09:12.588314] INFO -- [INSG]
[2017-07-31T22:09:12.591851] INFO -- [INSG]
[2017-07-31T22:09:12.594886] INFO -- [INSG]
[2017-07-31T22:09:12.598360] INFO -- [INSG]
[2017-07-31T22:09:12.601324] INFO -- [INSG]
[2017-07-31T22:09:12.604759] INFO -- [INSG]
[2017-07-31T22:09:12.607800] INFO -- [INSG]
[2017-07-31T22:09:12.610985] INFO -- [INSG]
[2017-07-31T22:09:12.614597] INFO -- [INSG]
[2017-07-31T22:09:12.618282] INFO -- [INSG] Please approve this node on the A
dmin Node GMI to proceed...

```

- 前往Grid Manager、核准擱置的儲存節點、然後完成StorageGRID 整套的安裝程序。

當您從Grid Manager按一下* Install*時、階段3完成、階段4 *完成安裝*開始。當階段4完成時、控制器會重新開機。

自動化設備安裝與組態

您可以自動化設備的安裝與組態、以及整個StorageGRID 作業系統的組態設定。

關於這項工作

自動化安裝與組態可用於部署多StorageGRID 個版本的不二執行個體、或是一個大型且複雜StorageGRID 的例

項。

若要自動化安裝與組態、請使用下列一或多個選項：

- 建立Json檔案、以指定應用裝置的組態設定。使用StorageGRID 《不實應用程式安裝程式》上傳Json檔案。



您可以使用相同的檔案來設定多個應用裝置。

- 使用StorageGRID 此功能`configure-sga.py` Python指令碼、可自動設定應用裝置。
- 使用額外的Python指令碼來設定整個StorageGRID 過程系統的其他元件（「網格」）。



您可以StorageGRID 直接使用自動化Python指令碼、也可以將其作為範例、說明如何在StorageGRID 網格部署和自行開發的組態工具中使用「靜態安裝REST API」。請參閱StorageGRID 「恢復與維護」說明中的「下載及解壓縮還原安裝檔案」相關資訊。

使用StorageGRID 《The Choice應用程式安裝程式：自動化應用裝置組態

您可以使用包含組態資訊的Json檔案、將應用裝置的組態自動化。您可以使用StorageGRID 《不一樣的設備安裝程式》上傳檔案。

您需要的產品

- 您的應用裝置必須使用與StorageGRID 更新版本的更新韌體、才能相容於更新版本的版本。
- 您必須使用StorageGRID 支援的瀏覽器、連線到您正在設定的應用裝置上的《The》（《The》）應用裝置安裝程式。

關於這項工作

您可以自動化應用裝置組態工作、例如設定下列項目：

- 網格網路、管理網路和用戶端網路IP位址
- BMC介面
- 網路連結
 - 連接埠連結模式
 - 網路連結模式
 - 連結速度

使用上傳的Json檔案來設定應用裝置、通常比StorageGRID 使用支援功能安裝程式的多個頁面手動執行組態更有效率、尤其是必須設定多個節點時。您必須一次套用每個節點的組態檔。



想要自動化設備安裝與組態的資深使用者、可以使用 `configure-sga.py` 指令碼：**+"使用`configure-sga.py`指令碼自動安裝及設定應用裝置節點"**

步驟

1. 使用下列其中一種方法產生Json檔案：
 - ConfigBuilder應用程式

"ConfigBuilder.netapp.com"

- ◦ `configure-sga.py` 應用裝置組態指令碼：您可以從StorageGRID 《Sing Appliance Installer》（《Help》>《設備組態指令碼》）下載指令碼。請參閱使用`configure-sga.py`指令碼自動化組態的指示。

"使用`configure-sga.py`指令碼自動安裝及設定應用裝置節點"

Json檔案中的節點名稱必須符合下列需求：

- 必須是有效的主機名稱、包含至少1個且不超過32個字元
- 允許使用字母、數字和連字號
- 不能以連字號開頭或結尾、也不能只包含數字



請確定Json檔案中的節點名稱（最上層名稱）是唯一的、否則您將無法使用Json檔案來設定多個節點。

2. 選擇*進階*>*更新設備組態*。

此時會出現「更新設備組態」頁面。

Update Appliance Configuration

Use a JSON file to update this appliance's configuration. You can generate the JSON file from the [ConfigBuilder](#) application or from the [appliance configuration script](#).

⚠ You might lose your connection if the applied configuration from the JSON file includes "link_config" and/or "networks" sections. If you are not reconnected within 1 minute, re-enter the URL using one of the other IP addresses assigned to the appliance.

Upload JSON

JSON configuration	<input type="button" value="Browse"/>
Node name	<input type="button" value="-- Upload a file"/>
<input type="button" value="Apply JSON configuration"/>	

3. 選取您要上傳之組態的Json檔案。
 - a. 選擇*瀏覽*。
 - b. 找出並選取檔案。
 - c. 選取*「Open*（開啟*）」。

檔案已上傳並驗證。驗證程序完成時、檔案名稱會顯示在綠色核取符號旁。



如果Json檔案的組態包含「LINK_config」、「networks」或兩者的區段、您可能會失去與應用裝置的連線。如果您在1分鐘內沒有重新連線、請使用指派給應用裝置的其他IP位址之一重新輸入應用裝置URL。

Upload JSON

JSON configuration ✓ appliances.orig.json

Node name

「節點名稱」下拉式清單會填入Json檔案中定義的頂層節點名稱。



如果檔案無效、檔案名稱會以紅色顯示、並以黃色橫幅顯示錯誤訊息。無效檔案未套用至應用裝置。您可以使用ConfigBuilder來確保擁有有效的Json檔案。

4. 從「節點名稱」下拉式清單中選取節點。

「套用Json組態」按鈕已啟用。

Upload JSON

JSON configuration ✓ appliances.orig.json

Node name

5. 選取*套用Json組態*。

此組態會套用至選取的節點。

使用configure-sga.py指令碼自動安裝及設定應用裝置節點

您可以使用 `configure-sga.py` 指令碼、可自動化StorageGRID 許多有關應用程式節點的安裝與組態工作、包括安裝及設定主要管理節點。如果您有大量設備需要設定、此指令碼就很有用。您也可以使用指令碼來產生包含應用裝置組態資訊的Json檔案。

關於這項工作

- 應用裝置已安裝在機架中、連接至您的網路、並已開啟電源。
- 已使用StorageGRID 《整套應用程式安裝程式》為主要管理節點設定網路連結和IP位址。

- 如果您要安裝主管理節點、就知道其IP位址。
- 如果您要安裝及設定其他節點、則已部署主要管理節點、而且您知道其IP位址。
- 對於主要管理節點以外的所有節點、StorageGRID 所有列在「Oracle應用裝置安裝程式IP組態」頁面上的Grid Network子網路、都已在主要管理節點的Grid Network Subnet List（網格網路子網路清單）中定義。
- 您已下載 `configure-sga.py` 檔案：檔案會包含在安裝歸檔中、您也可以按StorageGRID 一下「支援*」>「應用裝置安裝指令碼*」（英文）來存取。



此程序適用於具有使用命令列介面經驗的進階使用者。或者、您也可以使用StorageGRID 《不適用產品安裝程式》來自動化組態。+"使用StorageGRID 《The Choice應用程式安裝程式：自動化應用裝置組態》"

步驟

1. 登入您用來執行Python指令碼的Linux機器。
2. 如需指令碼語法的一般說明及可用參數清單、請輸入下列命令：

```
configure-sga.py --help
```

- `configure-sga.py` 指令碼使用五個子命令：
- `advanced` 可進行進階StorageGRID 的功能性應用、包括BMC組態、以及建立包含應用裝置目前組態的Json檔案
- `configure` 用於設定RAID模式、節點名稱和網路參數
- `install` 以開始StorageGRID 執行安裝
- `monitor` 用於監控StorageGRID 安裝
- `reboot` 以重新啟動應用裝置

如果您輸入子命令（進階、設定、安裝、監控或重新開機）引數、然後輸入 `--help` 選項您將會看到不同的說明文字、詳細說明該子命令中可用的選項：`+ configure-sga.py subcommand --help`

3. 若要確認應用裝置節點的目前組態、請輸入下列位置 `SGA-install-ip` 是應用裝置節點的任何IP位址：`+ configure-sga.py configure SGA-INSTALL-IP`

結果顯示設備的目前IP資訊、包括主要管理節點的IP位址、以及管理、網格和用戶端網路的相關資訊。

```
Connecting to +https://10.224.2.30:8443+ (Checking version and
connectivity.)
2021/02/25 16:25:11: Performing GET on /api/versions... Received 200
2021/02/25 16:25:11: Performing GET on /api/v2/system-info... Received
200
2021/02/25 16:25:11: Performing GET on /api/v2/admin-connection...
Received 200
2021/02/25 16:25:11: Performing GET on /api/v2/link-config... Received
200
2021/02/25 16:25:11: Performing GET on /api/v2/networks... Received 200
```

2021/02/25 16:25:11: Performing GET on /api/v2/system-config... Received 200

StorageGRID Appliance

Name: LAB-SGA-2-30
Node type: storage

StorageGRID primary Admin Node

IP: 172.16.1.170
State: unknown
Message: Initializing...
Version: Unknown

Network Link Configuration

Link Status

Link	State	Speed (Gbps)
----	-----	-----
1	Up	10
2	Up	10
3	Up	10
4	Up	10
5	Up	1
6	Down	N/A

Link Settings

Port bond mode: FIXED
Link speed: 10GBE

Grid Network: ENABLED
Bonding mode: active-backup
VLAN: novlan
MAC Addresses: 00:a0:98:59:8e:8a 00:a0:98:59:8e:82

Admin Network: ENABLED
Bonding mode: no-bond
MAC Addresses: 00:80:e5:29:70:f4

Client Network: ENABLED
Bonding mode: active-backup
VLAN: novlan
MAC Addresses: 00:a0:98:59:8e:89 00:a0:98:59:8e:81

Grid Network

CIDR: 172.16.2.30/21 (Static)
MAC: 00:A0:98:59:8E:8A
Gateway: 172.16.0.1

```
Subnets: 172.17.0.0/21
          172.18.0.0/21
          192.168.0.0/21
MTU:      1500

Admin Network
CIDR:     10.224.2.30/21 (Static)
MAC:      00:80:E5:29:70:F4
Gateway:  10.224.0.1
Subnets: 10.0.0.0/8
          172.19.0.0/16
          172.21.0.0/16
MTU:      1500

Client Network
CIDR:     47.47.2.30/21 (Static)
MAC:      00:A0:98:59:8E:89
Gateway:  47.47.0.1
MTU:      2000

#####
##### If you are satisfied with this configuration, #####
##### execute the script with the "install" sub-command. #####
#####
```

- 4. 如果您需要變更目前組態中的任何值、請使用 `configure` 子命令進行更新。例如、如果您想要將應用裝置用於連線至主要管理節點的IP位址變更為 172.16.2.99、輸入下列命令：
`+ configure-sga.py configure --admin-ip 172.16.2.99 SGA-INSTALL-IP`
- 5. 如果您要將應用裝置組態備份到Json檔案、請使用 `advanced` 和 `backup-file` 子命令。例如、如果您要使用IP位址備份設備的組態 `SGA-INSTALL-IP` 至名為的檔案 `appliance-SG1000.json`、輸入下列命令：
`+ configure-sga.py advanced --backup-file appliance-SG1000.json SGA-INSTALL-IP`

包含組態資訊的Json檔案會寫入執行指令碼的相同目錄。



檢查所產生Json檔案中的頂層節點名稱是否與應用裝置名稱相符。除非您是經驗豐富的使用者、而且完全瞭解StorageGRID 哪些API、否則請勿對此檔案進行任何變更。

- 6. 當您對應用裝置組態感到滿意時、請使用 `install` 和 `monitor` 安裝應用裝置的子命令：
`+ configure-sga.py install --monitor SGA-INSTALL-IP`
- 7. 如果您要重新啟動設備、請輸入下列命令：
`+ configure-sga.py reboot SGA-INSTALL-IP`

自動化StorageGRID 功能組態

部署完網格節點之後、您可以自動化StorageGRID 設定該系統。

您需要的產品

- 您可以從安裝歸檔中得知下列檔案的位置。

檔案名稱	說明
<code>configure-storagegrid.py</code>	Python指令碼用於自動化組態
<code>configure-storagegrid.sample.json</code>	用於指令碼的範例組態檔
<code>configure-storagegrid.blank.json</code>	與指令碼搭配使用的空白組態檔

- 您已建立 `configure-storagegrid.json` 組態檔。若要建立此檔案、您可以修改範例組態檔 (`configure-storagegrid.sample.json`) 或空白組態檔 (`configure-storagegrid.blank.json`)。

關於這項工作

您可以使用 `configure-storagegrid.py` Python指令碼和 `configure-storagegrid.json` 組態檔、以自動化StorageGRID 您的整個系統組態。



您也可以使用Grid Manager或安裝API來設定系統。

步驟

1. 登入您用來執行Python指令碼的Linux機器。
2. 切換至您擷取安裝歸檔的目錄。

例如：`+ cd StorageGRID-Webscale-version/platform`

其中 `platform` 是 `debs`、`rpms` 或 `vsphere`。

3. 執行Python指令碼並使用您建立的組態檔。

例如：

```
./configure-storagegrid.py ./configure-storagegrid.json --start-install
```

完成後

恢復套件 `.zip` 檔案會在組態程序期間產生、並下載至您執行安裝與組態程序的目錄。您必須備份「恢復套件」檔案、以便StorageGRID 在一個或多個網格節點故障時、恢復該系統。例如、將其複製到安全的備份網路位置、以及安全的雲端儲存位置。



必須保護恢復套件檔案、因為其中包含可用於從StorageGRID 該系統取得資料的加密金鑰和密碼。

如果您指定應該產生隨機密碼、則需要擷取 `Passwords.txt` 歸檔並尋找存取StorageGRID 您的支援系統所需的密碼。

```
#####
##### The StorageGRID "recovery package" has been downloaded as: #####
#####      ./sgws-recovery-package-994078-rev1.zip      #####
#####   Safeguard this file as it will be needed in case of a   #####
#####           StorageGRID node recovery.           #####
#####
```

系統會在顯示確認訊息時安裝及設定您的系統。StorageGRID

```
StorageGRID has been configured and installed.
```

安裝REST API總覽

提供兩個REST API來執行安裝工作：《支援安裝》API和《支援使用者支援應用程式》API。StorageGRID StorageGRID StorageGRID

這兩種API都使用Swagger開放原始碼API平台來提供API文件。Swagger可讓開發人員和非開發人員在使用者介面中與API互動、說明API如何回應參數和選項。本文件假設您熟悉標準Web技術和Json（JavaScript Object Notation、JavaScript物件標記）資料格式。



您使用API文件網頁執行的任何API作業都是即時作業。請小心不要錯誤地建立、更新或刪除組態資料或其他資料。

每個REST API命令都包含API的URL、HTTP動作、任何必要或選用的URL參數、以及預期的API回應。

安裝API StorageGRID

僅當您一開始設定您的一套系統時、以及在需要執行主要管理節點恢復時、才能使用「版本資訊安裝API」StorageGRID StorageGRID。安裝API可透過HTTPS從Grid Manager存取。

若要存取API文件、請前往主要管理節點上的安裝網頁、然後從功能表列中選取* Help > API Documentation *。

《程式集安裝API》包含下列各節：StorageGRID

- 組態：與產品版本及API相關的作業。您可以列出該版本所支援的產品版本和主要API版本。
- * GRID *-網格層級組態作業。您可以取得並更新網格設定、包括網格詳細資料、網格網路子網路、網格密碼、以及NTP和DNS伺服器IP位址。
- 節點：節點層級的組態作業。您可以擷取網格節點清單、刪除網格節點、設定網格節點、檢視網格節點、以及重設網格節點的組態。
- 資源配置-資源配置作業。您可以啟動資源配置作業、並檢視資源配置作業的狀態。
- 恢復-主管理節點恢復操作。您可以重設資訊、上傳恢復套件、開始恢復、以及檢視恢復作業的狀態。
- 恢復套件-下載恢復套件的作業。
- 站台-站台層級的組態作業。您可以建立、檢視、刪除及修改網站。

應用程式安裝程式API StorageGRID

您可以從透過HTTPS存取《支援應用程式應用程式API StorageGRID *Controller_IP:8443*》。

若要存取API文件、請移至StorageGRID 應用裝置上的《Some Appliance Installer》（英文）、然後從功能表列中選取*「Help*」（說明*）>「* API Docs」（* API文件）。

《支援應用程式應用程式應用程式API：StorageGRID

- * Clon*-設定及控制節點複製的作業。
- 加密：管理加密及檢視加密狀態的作業。
- 硬體組態-在附加硬體上設定系統設定的作業。
- 安裝：啟動應用裝置安裝及監控安裝狀態的作業。
- 網路-與Grid、管理及用戶端網路組態相關的作業StorageGRID、適用於整個應用裝置及應用裝置連接埠設定。
- 設定：協助初始應用裝置安裝設定的作業、包括取得系統資訊及更新主要管理節點IP的要求。
- 支援：重新啟動控制器及取得記錄的作業。
- 升級-與升級應用裝置韌體相關的作業。
- 上傳sg-上傳StorageGRID 更新安裝檔案的作業。

疑難排解硬體安裝

如果在安裝期間遇到問題、您可能會發現檢閱與硬體設定和連線問題相關的疑難排解資訊很有幫助。

相關資訊

["硬體設定似乎當機"](#)

["疑難排解連線問題"](#)

硬體設定似乎當機

如果硬體故障或纜線錯誤導致E5700SG控制器無法完成開機處理、則可能無法使用此產品安裝程式。StorageGRID

步驟

1. 觀看七段顯示器上的代碼。

當硬體在開機期間初始化時、兩個七段顯示會顯示一系列代碼。硬體成功開機時、七段顯示器會針對每個控制器顯示不同的代碼。

2. 檢閱E5700SG控制器七段顯示器上的代碼。



安裝和資源配置需要時間。部分安裝階段不會向StorageGRID 無法更新的情形報告幾分鐘。

如果發生錯誤、七段顯示器會以連續畫面的形式閃亮、例如他。

3. 若要瞭解這些程式碼的意義、請參閱下列資源：

控制器	參考資料
E5700SG控制器	<ul style="list-style-type: none">「E5700SG控制器上的狀態指示燈」「HE錯誤：與SANtricity 支援的作業系統軟體同步時發生錯誤」
E2800控制器	<i>E5700與E2800系統監控指南</i> 附註：E系列E5700控制器所述的代碼不適用於設備中的E5700SG控制器。

4. 如果這無法解決問題、請聯絡技術支援部門。

相關資訊

["E5700SG控制器上的狀態指示燈"](#)

["他錯誤：同步SANtricity 至作業系統軟體時發生錯誤"](#)

["NetApp E系列系統文件網站"](#)

他錯誤：同步**SANtricity** 至作業系統軟體時發生錯誤

如果StorageGRID 無法將顯示器與SANtricity 作業系統軟體同步、運算控制器上的七段顯示器會顯示錯誤代碼。

關於這項工作

如果顯示HE錯誤代碼、請執行此修正動作。

步驟

1. 檢查兩個控制器之間的兩條互連纜線、並確認纜線和SFP+收發器已穩固連接。
2. 視需要更換一或兩條纜線或SFP+收發器、然後再試一次。
3. 如果這無法解決問題、請聯絡技術支援部門。

疑難排解連線問題

如果StorageGRID 在安裝過程中遇到連線問題、您應該執行列出的修正行動步驟。

無法連線至應用裝置

如果您無法連線至應用裝置、可能是網路問題、或是硬體安裝未成功完成。

步驟

1. 如果您無法連線SANtricity 到《系統管理程式》：

- a. 請嘗試使用管理網路上E2800控制器的IP位址ping應用裝置SANtricity、以利執行《系統管理程式：+》
(英文) **ping E2800_Controller_IP**
- b. 如果ping沒有回應、請確認您使用的是正確的IP位址。
使用E2800控制器上管理連接埠1的IP位址。
- c. 如果IP位址正確、請檢查設備纜線和網路設定。
如果仍無法解決問題、請聯絡技術支援部門。
- d. 如果ping成功、請開啟網頁瀏覽器。
- e. 輸入SANtricity URL for the URL for the URL for the NemeSystem Manager:+
https://E2800_Controller_IP
畫面會出現「登入SANtricity 頁面、以供使用。

2. 如果您無法連線至E5700SG控制器：

- a. 嘗試使用E5700SG控制器的IP位址來ping應用裝置：**+ ping E5700SG_Controller_IP**
- b. 如果ping沒有回應、請確認您使用的是正確的IP位址。
您可以在Grid Network、管理網路或用戶端網路上使用應用裝置的IP位址。
- c. 如果IP位址正確、請檢查設備纜線、SFP收發器和網路設定。
如果仍無法解決問題、請聯絡技術支援部門。
- d. 如果ping成功、請開啟網頁瀏覽器。
- e. 輸入StorageGRID 「The URL for the URL for the不支援應用程式安裝程式：+」
https://E5700SG_Controller_IP:8443
隨即顯示首頁。

在執行《The Rebooting the Controller (StorageGRID 恢復控制器)》

您可能需要在StorageGRID 執行《不知為何應用程式安裝程式》的情況下、重新啟動運算控制器。例如、如果安裝失敗、您可能需要重新啟動控制器。

關於這項工作

此程序僅適用於運算控制器執行StorageGRID 的是「Choice Appliance安裝程式」。安裝完成後、StorageGRID 此步驟將不再運作、因為無法再使用到此版本的NetApp應用裝置安裝程式。

步驟

1. 從「the Some Appliance Installer」 StorageGRID 按一下「進階」>「重新開機控制器」、然後選取下列其中一個選項：
 - 選取*重新開機至StorageGRID SESW*、以重新啟動控制器、並使節點重新加入網格。如果您已在維護模式下完成工作、並準備好讓節點恢復正常作業、請選取此選項。
 - 選取*重新開機進入維護模式*、以重新啟動控制器、使節點保持維護模式。如果在重新加入網格之前需

要在節點上執行其他維護作業、請選取此選項。

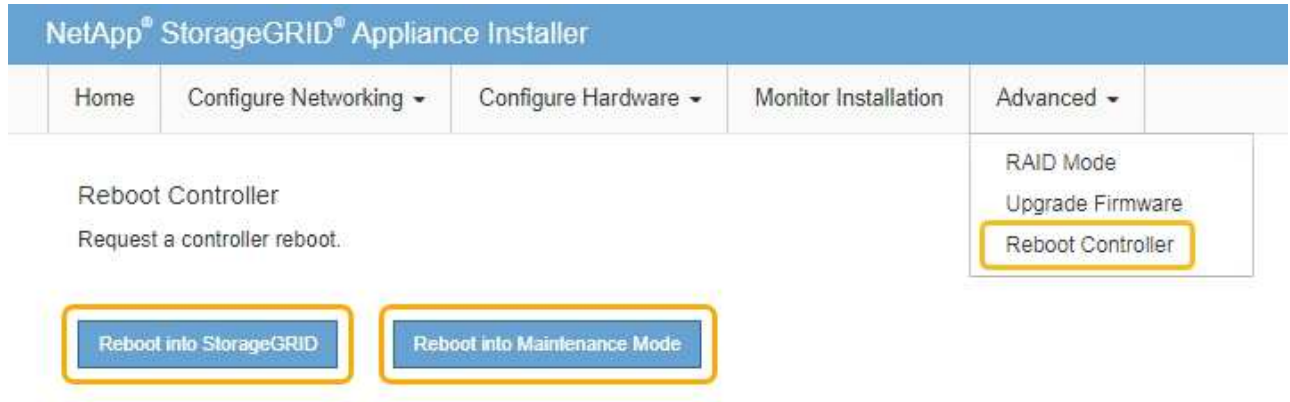

SG6000-CN-控制器重新開機。

維護SG5700應用裝置

您可能需要升級SANtricity E2800控制器上的SESEOS軟體、變更E5700SG控制器的乙太網路連結組態、更換E2800控制器或E5700SG控制器、或更換特定元件。本節中的程序假設應用裝置已部署為StorageGRID 位於整個系統的儲存節點。

步驟

- "將應用裝置置於維護模式"
- "升級SANtricity 儲存控制器上的作業系統"
- "使用SANtricity 《支援系統管理程式》升級磁碟機韌體"
- "更換E2800控制器"
- "更換E5700SG控制器"
- "更換其他硬體元件"
- "變更E5700SG控制器的連結組態"
- "變更MTU設定"
- "檢查DNS伺服器組態"
- "在維護模式下監控節點加密"

將應用裝置置於維護模式

您必須先將設備置於維護模式、才能執行特定的維護程序。

您需要的產品

- 您必須使用支援的瀏覽器登入Grid Manager。
- 您必須具有維護或根存取權限。如需詳細資訊、請參閱《關於管理StorageGRID 功能的說明》。

關於這項工作

將StorageGRID 某個應用程式置於維護模式、可能會使該應用程式無法遠端存取。



維護模式中的某個應用程式密碼和主機金鑰StorageGRID 與設備使用時的密碼和主機金鑰相同。

步驟

1. 從Grid Manager中選取*節點*。
2. 從節點頁面的樹狀檢視中、選取應用裝置儲存節點。
3. 選取*工作*。

The screenshot shows the 'Tasks' tab in the Grid Manager interface. It lists two tasks: 'Reboot' and 'Maintenance Mode'. The 'Reboot' task description is 'Shuts down and restarts the node.' and the 'Maintenance Mode' task description is 'Places the appliance's compute controller into maintenance mode.' Both tasks have corresponding blue buttons.

4. 選擇*維護模式*。

隨即顯示確認對話方塊。

The screenshot shows a confirmation dialog box with a yellow header containing a warning icon and the text 'Enter Maintenance Mode on SGA-106-15'. The main text reads: 'You must place the appliance's compute controller into maintenance mode to perform certain maintenance procedures on the appliance.' Below this, it says: 'Attention: All StorageGRID services on this node will be shut down. Wait a few minutes for the node to reboot into maintenance mode.' Further down, it asks: 'If you are ready to start, enter the provisioning passphrase and click OK.' There is a text input field labeled 'Provisioning Passphrase'. At the bottom right, there are 'Cancel' and 'OK' buttons.

5. 輸入資源配置通關密碼、然後選取*確定*。

進度列和一系列訊息StorageGRID、包括「Request sent」（要求已傳送）、「Sting the Sfor」（停止執行）和「rebooting」（重新啟動）、表示裝置正在完成進入維護模式的步驟。

Overview Hardware Network Storage Objects ILM Events **Tasks**

Reboot

Shuts down and restarts the node.

Reboot

Maintenance Mode

Attention: Your request has been sent, but the appliance might take 10-15 minutes to enter maintenance mode. Do not perform maintenance procedures until this tab indicates maintenance mode is ready, or data could become corrupted.

Request Sent

當應用裝置處於維護模式時、會出現一則確認訊息、列出您可用來存取StorageGRID 《支援應用程式安裝程式的URL》。

Overview Hardware Network Storage Objects ILM Events **Tasks**

Reboot

Shuts down and restarts the node.

Reboot

Maintenance Mode

This node is currently in maintenance mode. Navigate to one of the URLs listed below and perform any necessary maintenance procedures.

- <https://172.16.2.106:8443>
- <https://10.224.2.106:8443>
- <https://47.47.2.106:8443>
- <https://169.254.0.1:8443>

When you are done with any required maintenance procedures, you must exit maintenance mode by clicking Reboot Controller from the StorageGRID Appliance Installer.

6. 若要存取StorageGRID 《物件設備安裝程式》、請瀏覽顯示的任何URL。

如有可能、請使用包含設備管理網路連接埠IP位址的URL。



存取 <https://169.254.0.1:8443> 需要直接連線至本機管理連接埠。

7. 從《支援產品安裝程式 (the不支援產品)》：確認產品處於維護模式。StorageGRID

⚠ This node is in maintenance mode. Perform any required maintenance procedures. If you want to exit maintenance mode manually to resume normal operation, go to Advanced > Reboot Controller to [reboot](#) the controller.

- 執行任何必要的維護工作。
- 完成維護工作之後、請結束維護模式並恢復正常節點作業。從「the Some Appliance Installer」StorageGRID 選取「進階>*重新開機控制器*」、然後選取「*重新開機至StorageGRID *」。

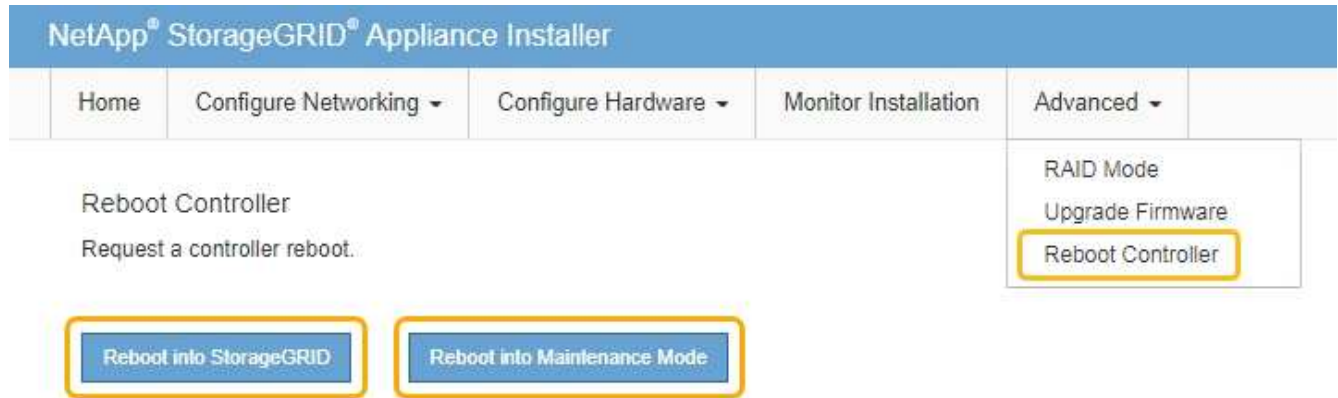

裝置重新開機和重新加入網格可能需要20分鐘的時間。若要確認重新開機已完成、且節點已重新加入網格、請返回Grid Manager。「節點」標籤應顯示正常狀態 ✓ 對於應用裝置節點、表示沒有任何警示處於作用中狀態、且節點已連線至網格。

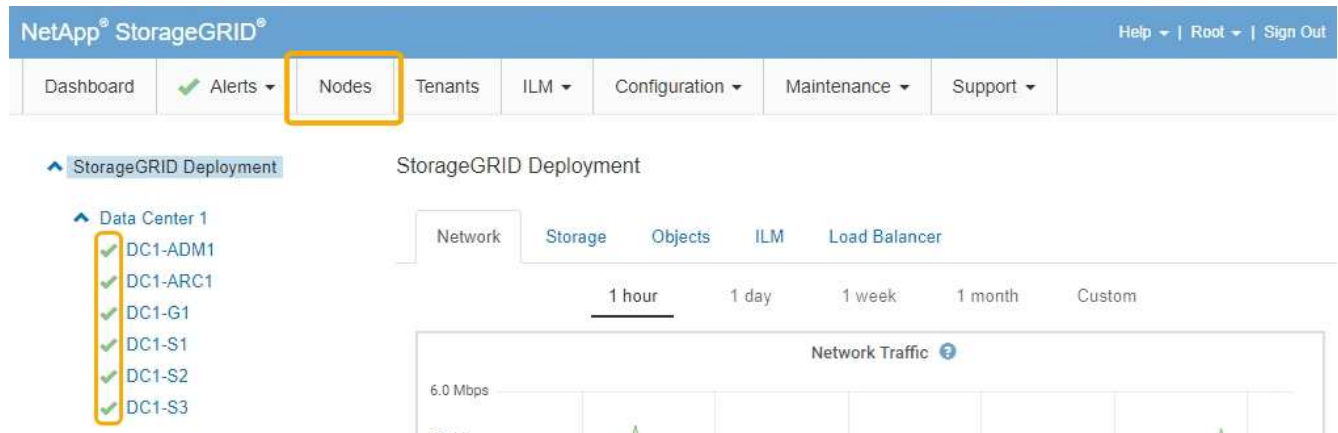

升級SANtricity 儲存控制器上的作業系統

為了確保儲存控制器發揮最佳功能、您必須升級SANtricity 至符合StorageGRID 您的不合格產品資格的最新版作業系統維護版本。請參閱NetApp互通性對照表工具IMT (NetApp Interoperability Matrix Tool、簡稱「參考資訊」)、判斷您應該使用哪個版本。如果您需要協助、請聯絡技術支援部門。

- 如果儲存控制器使用SANtricity 的是更新版本的作業系統08.42.20.00 (11.42)、請使用Grid Manager執行升級。

"使用Grid Manager在SANtricity 儲存控制器上升級作業系統"

- 如果儲存控制器使用SANtricity 的是版本早於08.42.20.00 (11.42) 的更新版、請使用維護模式來執行升級。

"使用SANtricity 維護模式升級E2800控制器上的支援作業系統"

相關資訊

["NetApp 互通性對照表工具"](#)

["NetApp下載：SANtricity 支援"](#)

["監控安培；疑難排解"](#)

使用Grid Manager在SANtricity 儲存控制器上升級作業系統

對於目前使用SANtricity 不支援更新版本的儲存控制器、您必須使用Grid Manager進行升級。

您需要的產品

- 您已諮詢NetApp互通性對照表工具IMT (NetApp Interoperability Matrix Tool、簡稱「參考資訊」)、確認SANtricity 您用於升級的作業系統版本與您的應用裝置相容。
- 您必須具有維護權限。
- 您必須使用支援的瀏覽器登入Grid Manager。
- 您必須擁有資源配置通關密碼。
- 您必須能夠存取NetApp的SANtricity 《關於不支援的作業系統的下載頁面》。

關於這項工作

您必須先完成更新程序、才能執行其他軟體更新StorageGRID (更新版的資訊、更新版或修補程式) SANtricity。如果您在StorageGRID 完成更新程序之前嘗試啟動修補程式或更新版的功能、SANtricity 您會被重新導向SANtricity 到「更新版更新版」頁面。

在所有適用的節點上成功套用更新版的作業系統之前、此程序將不會完成SANtricity。在SANtricity 每個節點上載入該作業系統可能需要30分鐘以上、並可能需要90分鐘才能重新啟動每StorageGRID 個效益儲存應用裝置。



下列步驟僅適用於使用Grid Manager執行升級的情況。如果控制器使用SANtricity 的是版本早於08.42.20.00 (11.42) 的作業系統、則無法使用Grid Manager升級SG5700系列應用裝置中的儲存控制器。



此程序會自動將NVSRAM升級 至SANtricity 與更新版有關的最新版本。您不需要套用個別NVSRAM升級 檔案。

步驟

1. 從服務型筆記型電腦、從SANtricity 下列網址下載全新的支援版作業系統軟體檔案NetApp 支援網站：

請務必選擇SANtricity E2800儲存控制器的SESSIDE作業系統版本。

["NetApp下載：SANtricity 支援"](#)

2. 使用支援的瀏覽器登入Grid Manager。
3. 選擇*維護*。然後在功能表的「System (系統)」區段中、選取「* Software Update (*軟體更新)」。

此時會出現「軟體更新」頁面。

Software Update

You can upgrade StorageGRID software, apply a hotfix, or upgrade the SANtricity OS software on StorageGRID storage appliances.

- To perform a major version upgrade of StorageGRID, see the [instructions for upgrading StorageGRID](#), and then select **StorageGRID Upgrade**.
- To apply a hotfix to all nodes in your system, see "Hotfix procedure" in the [recovery and maintenance instructions](#), and then select **StorageGRID Hotfix**.
- To upgrade SANtricity OS software on a storage controller, see "Upgrading SANtricity OS Software on the storage controllers" in the installation and maintenance instructions for your storage appliance, and then select **SANtricity OS**.

[SG6000 appliance installation and maintenance](#)

[SG5700 appliance installation and maintenance](#)

[SG5600 appliance installation and maintenance](#)



4. 按一下* SANtricity 《作業系統》*。

畫面上會出現「支援作業系統」頁面SANtricity。

SANtricity OS

You can use this page to upgrade the SANtricity OS software on storage controllers in a storage appliance. Before installing the new software, confirm the storage controllers are Nominal (**Nodes > appliance node > Hardware**) and ready for an upgrade. A health check is automatically performed as part of the upgrade process and valid NVSRAM is automatically installed based on the appliance type and new software version. The software upgrade can take up to 30 minutes per appliance. When the upgrade is complete, the node will be automatically rebooted to activate the SANtricity OS on the storage controllers. If you have multiple types of appliances, repeat this procedure to install the appropriate OS software for each type.

SANtricity OS Upgrade File

SANtricity OS Upgrade File



Browse

Passphrase

Provisioning Passphrase



Start

5. 選取您從 NetApp 支援網站下載的 SANtricity 作業系統升級檔案。

- a. 按一下*瀏覽*。
- b. 找出並選取檔案。
- c. 按一下「開啟」。

檔案已上傳並驗證。驗證程序完成後、檔案名稱會顯示在詳細資料欄位中。



請勿變更檔案名稱、因為它是驗證程序的一部分。

SANtricity OS

You can use this page to upgrade the SANtricity OS software on storage controllers in a storage appliance. Before installing the new software, confirm the storage controllers are Nominal (**Nodes > appliance node > Hardware**) and ready for an upgrade. A health check is automatically performed as part of the upgrade process and valid NVSRAM is automatically installed based on the appliance type and new software version. The software upgrade can take up to 30 minutes per appliance. When the upgrade is complete, the node will be automatically rebooted to activate the SANtricity OS on the storage controllers. If you have multiple types of appliances, repeat this procedure to install the appropriate OS software for each type.

SANtricity OS Upgrade File

SANtricity OS Upgrade File



Browse

✓ RC_XXXXXXXXXX_XXXXXX.dlp

Details



RC_XXXXXXXXXX_XXXXXX.dlp

Passphrase

Provisioning Passphrase



Start

6. 輸入資源配置通關密碼。

- Start* (開始*) 按鈕已啟用。

SANtricity OS

You can use this page to upgrade the SANtricity OS software on storage controllers in a storage appliance. Before installing the new software, confirm the storage controllers are Nominal (**Nodes > appliance node > Hardware**) and ready for an upgrade. A health check is automatically performed as part of the upgrade process and valid NVSRAM is automatically installed based on the appliance type and new software version. The software upgrade can take up to 30 minutes per appliance. When the upgrade is complete, the node will be automatically rebooted to activate the SANtricity OS on the storage controllers. If you have multiple types of appliances, repeat this procedure to install the appropriate OS software for each type.

SANtricity OS Upgrade File

SANtricity OS Upgrade File ✓ RC_20230317_1.0_1.0_040_2701.dlp

Details RC_20230317_1.0_1.0_040_2701.dlp

Passphrase

Provisioning Passphrase

7. 按一下* Start*。

此時會出現一個警告方塊、指出當重新啟動升級的節點上的服務時、瀏覽器的連線可能會暫時中斷。

Warning

Nodes can disconnect and services might be affected

The node will be automatically rebooted at the end of upgrade and services will be affected. Are you sure you want to start the SANtricity OS upgrade?

8. 按一下「確定」、將SANtricity 作業系統升級檔案登入主管理節點。

當作業系統升級開始時SANtricity：

- 執行健全狀況檢查。此程序會檢查沒有節點的狀態是否為「Needs Attention（需要注意）」。



如果報告了任何錯誤、請解決這些錯誤、然後再按一下「* Start*（開始*）」。

- 畫面會出現「更新作業系統」進度表。SANtricity此表顯示網格中的所有儲存節點、以及每個節點的目前升級階段。



下表顯示所有儲存節點、包括軟體型儲存節點。您必須核准所有儲存節點的升級、即使SANtricity 升級版不影響軟體型儲存節點。針對軟體型儲存節點傳回的升級訊息為「SANtricity 不適用於此節點的作業系統升級」。

SANtricity OS Upgrade Progress

Site	Name	Progress	Stage	Details	Action
RTP Lab 1	DT-10-224-1-181-S1	0%	Waiting for you to approve		Approve
RTP Lab 1	DT-10-224-1-182-S2	0%	Waiting for you to approve		Approve
RTP Lab 1	DT-10-224-1-183-S3	0%	Waiting for you to approve		Approve
RTP Lab 1	NetApp-SGA-Lab2-002-024	0%	Waiting for you to approve		Approve

- 或者、您也可以根據*站台*、名稱、進度、階段*或*詳細資料、以遞增或遞減順序排序節點清單。或者、在*搜尋*方塊中輸入詞彙、以搜尋特定節點。

您可以使用區段右下角的左右箭頭捲動節點清單。

- 核准已準備好新增至升級佇列的網格節點。相同類型的核准節點一次升級一個。



除非SANtricity 您確定節點已準備好停止並重新開機、否則請勿核准應用裝置儲存節點的更新版。SANtricity 當節點上核准升級版作業系統時、該節點上的服務將會停止。之後、當節點升級時、會重新啟動應用裝置節點。這些作業可能會造成與節點通訊的用戶端服務中斷。

- 按一下「全部核准」按鈕之一、將所有儲存節點新增SANtricity 至「支援作業系統」升級佇列。



如果節點升級順序很重要、請一次核准一個節點或節點群組、並等到每個節點上的升級完成後、再核准下一個節點。

- 按一下一或多個*核准*按鈕、將一個或多個節點新增SANtricity 至「支援作業系統」升級佇列。



您可能會延遲將SANtricity 某個版本的作業系統升級至節點、但SANtricity 除非您核准SANtricity 所有列出的儲存節點上的更新版、否則無法完成該版本的作業系統升級程序。

按一下* Approve *之後、升級程序會決定是否可以升級節點。如果節點可以升級、則會將其新增至升級佇列。+

對於某些節點、所選的升級檔案並非刻意套用、您可以在不升級這些特定節點的情況下完成升級程序。對於刻意未升級的節點、此程序會在「詳細資料」欄位中顯示完成階段、並顯示下列其中一則訊息：

- 儲存節點已升級。
- 不適用於此節點的作業系統升級SANtricity。
- 作業系統檔案與此節點不相容SANtricity。

「SANtricity 不適用於此節點的作業系統升級」訊息表示節點沒有StorageGRID 可由支援此功能的儲存控制器。非應用裝置儲存節點將會顯示此訊息。您無需SANtricity 升級顯示此訊息的節點、即可完成更新作業系統的程序。+出現「SANtricity '不盡 相同的作業系統檔案與此節點不相容」訊息、表示節點需要SANtricity 的是不同於程序嘗試安裝的作業系統檔案。完成目前SANtricity 的更新版作業系統之後、請下載SANtricity 適用於該節點的更新版作業系統、然後重複執行升級程序。

11. 如果您需要從SANtricity 「支援作業系統」升級佇列中移除節點或所有節點、請按一下「移除」或「全部移除」。

如範例所示、當階段超出佇列時、「移除」按鈕會隱藏、您無法再將節點移除SANtricity 到「支援服務」升級程序中。

Site	Name	Progress	Stage	Details	Action
Raleigh	RAL-S1-101-196		Queued		Remove
Raleigh	RAL-S2-101-197		Complete		
Raleigh	RAL-S3-101-198		Queued		Remove
Sunnyvale	SVL-S1-101-199		Queued		Remove
Sunnyvale	SVL-S2-101-93		Waiting for you to approve		Approve
Sunnyvale	SVL-S3-101-94		Waiting for you to approve		Approve
Vancouver	VTC-S1-101-193		Waiting for you to approve		Approve
Vancouver	VTC-S2-101-194		Waiting for you to approve		Approve
Vancouver	VTC-S3-101-195		Waiting for you to approve		Approve

12. 請稍候SANtricity、將更新版套用至每個核准的網格節點。



如果SANtricity 任何節點在套用更新版的過程中顯示錯誤階段、表示該節點的升級失敗。設備可能需要置於維護模式、才能從故障中恢復。請先聯絡技術支援人員再繼續。

如果節點上的韌體太舊、無法使用Grid Manager進行升級、節點會顯示錯誤階段、並顯示詳細資料：「您必須使用維護模式來升級SANtricity 此節點上的作業系統。請參閱設備的安裝與維護說明。升級之後、您可以使用此公用程式進行後續升級。」若要解決此錯誤、請執行下列步驟：

- a. 在SANtricity 顯示錯誤階段的節點上、使用維護模式來升級支援的作業系統。
- b. 使用Grid Manager重新啟動並完成SANtricity 還原OS升級。

當所有核准節點上的更新均完成時、將會關閉「更新作業系統」進度表、並會出現綠色橫幅、顯示完成更新作業系統的日期和時間。SANtricity SANtricity SANtricity

SANtricity OS upgrade completed at 2020-04-07 13:26:02 EDT

SANtricity OS Upgrade File

SANtricity OS Upgrade File ⓘ

Browse

Passphrase

Provisioning Passphrase ⓘ

Next

13. 對於需要不同SANtricity 的更新檔的任何節點、請重複此升級程序。



對於狀態為「Needs Attention（需要注意）」的任何節點、請使用維護模式來執行升級。

相關資訊

["使用SANtricity 維護模式升級E2800控制器上的支援作業系統"](#)

使用**SANtricity** 維護模式升級**E2800**控制器上的支援作業系統

若儲存控制器目前使用SANtricity 的是08.42.20.00（11.42）之前版本的作業系統、您必須使用維護模式程序來套用升級。

您需要的產品

- 您已諮詢NetApp互通性對照表工具IMT（NetApp Interoperability Matrix Tool、簡稱「參考資訊」）、確認SANtricity 您用於升級的作業系統版本與您的應用裝置相容。
- 您必須將E5700SG控制器置於維護模式、以中斷與E2800控制器的連線。將某個應用程式置StorageGRID 於維護模式、可能會使應用裝置無法遠端存取。

["將應用裝置置於維護模式"](#)

關於這項工作

請勿在SANtricity E系列控制器的StorageGRID 多個支援環境中、一次升級一個以上的應用環境。



視StorageGRID 部署模式和ILM原則而定、一次升級多個不適用的應用裝置可能會導致資料無法使用。

步驟

1. 從服務型筆記型電腦存取SANtricity 「NetApp系統管理程式」並登入。
2. 將全新SANtricity 的SKETOS軟體檔案和NVSRAM/檔案下載到管理用戶端。



NVSRAM/SRAM/SRAM/VRAM/VRAM/VRAM/VRA StorageGRID請勿使用標準的NVSRAM 下載。

3. 請遵循_E2800與E5700 SANtricity 《VMware更新軟體與韌體指南》_或SANtricity 《VMware系統管理程式》線上說明中的指示、以升級E2800控制器的韌體與NVSRAM。



立即啟動升級檔案。請勿延後啟動。

4. 升級作業完成後、請重新啟動節點。從「the Sof the Sof the Some Installer」 選取「進階>*重新開機控制器*」 StorageGRID 、然後選取下列其中一個選項：

- 選取*重新開機至StorageGRID SESW*、以重新啟動控制器、並使節點重新加入網格。如果您已在維護模式下完成工作、並準備好讓節點恢復正常作業、請選取此選項。
- 選取*重新開機進入維護模式*、以重新啟動控制器、使節點保持維護模式。如果在重新加入網格之前需要在節點上執行其他維護作業、請選取此選項。

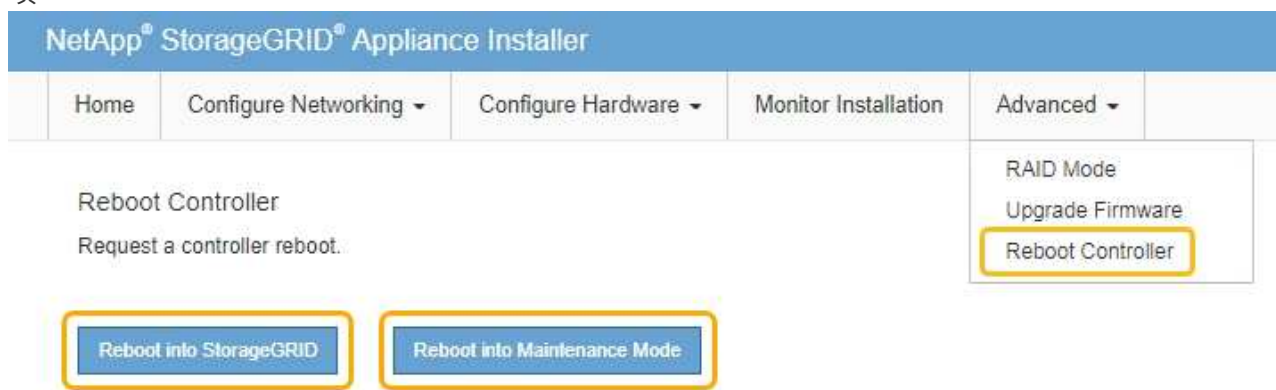

裝置重新開機和重新加入網格可能需要20分鐘的時間。若要確認重新開機已完成、且節點已重新加入網格、請返回Grid Manager。「節點」標籤應顯示正常狀態 ✓ 對於應用裝置節點、表示沒有任何警示處於作用中狀態、且節點已連線至網格。

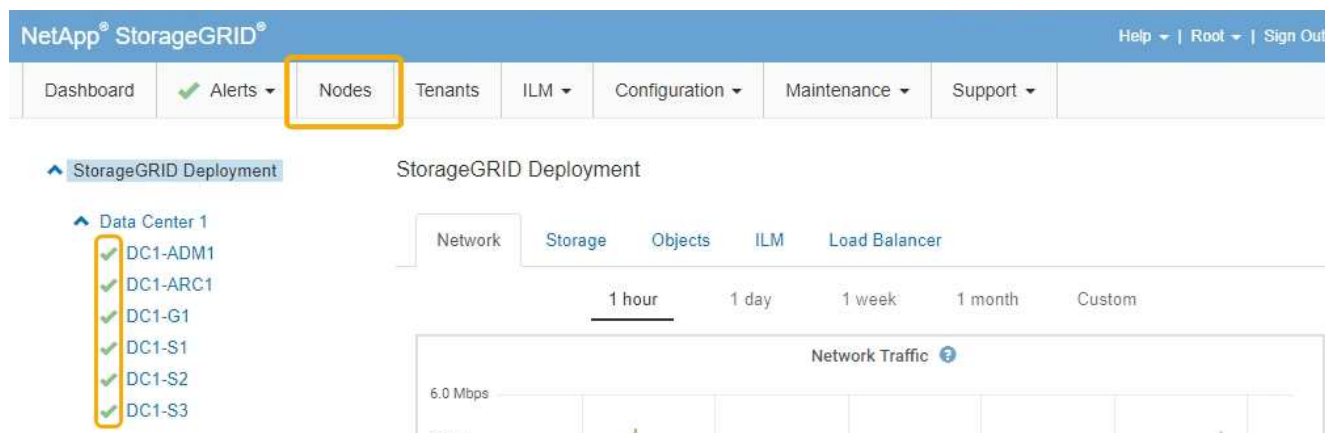

相關資訊

["使用Grid Manager在SANtricity 儲存控制器上升級作業系統"](#)

使用SANtricity 《支援系統管理程式》升級磁碟機韌體

您可以升級磁碟機韌體、以確保擁有所有最新的功能和錯誤修復。

您需要的產品

- 儲存應用裝置的狀態為「最佳」。
- 所有磁碟機均處於最佳狀態。
- 您安裝的是與您的版本相同的最新SANtricity 版的更新版《系統管理程式StorageGRID》。
- 您已將StorageGRID 該產品置於維護模式。

"將應用裝置置於維護模式"



維護模式會中斷與儲存控制器的連線、停止所有I/O活動、並將所有磁碟機置於離線狀態。



請勿一StorageGRID 次在多個不只一個的支援設備上升級磁碟機韌體。視部署模式和ILM原則而定、否則可能導致資料無法使用。

步驟

1. 使用SANtricity 下列其中一種方法來存取《系統管理程式》：

- 使用StorageGRID 《Suse安裝程式》、然後選取*進階*>* SANtricity 《系統管理員*》
- 使用Grid Manager並選擇*節點*> **appliance Storage Node** >* SANtricity 《系統管理程式》*



如果這些選項無法使用、或SANtricity 未顯示「支援系統管理程式」登入頁面、SANtricity 請瀏覽至儲存控制器IP：+以存取「支援系統管理程式」

`https://Storage_Controller_IP`

2. 如SANtricity 有需要、請輸入「系統管理員」管理員使用者名稱和密碼。

3. 驗證儲存應用裝置中目前安裝的磁碟機韌體版本：

- 從「系統管理程式」中選取*支援*>*升級中心* SANtricity 。
- 在「磁碟機韌體升級」下、選取*「開始升級*」。

升級磁碟機韌體會顯示目前安裝的磁碟機韌體檔案。

- 請注意「目前磁碟機韌體」欄中的目前磁碟機韌體版本和磁碟機識別碼。

Upgrade Drive Firmware

1 Select Upgrade Files **2 Select Drives**

Review your current drive firmware and select upgrade files below...

What do I need to know before upgrading drive firmware?

Current Drive Firmware	Associated Drives
MS02, KPM51VUG800G	View drives

Total rows: 1 | ↻

Select up to four drive firmware files: [Browse...](#)

在此範例中：

- 磁碟機韌體版本為* MS02*。
- 磁碟機識別碼為* KPM51VUG800G*。

選取「Associated Drives（相關磁碟機）」欄中的「View drives*（檢視磁碟機*）」、以顯示這些磁碟機安裝在儲存設備中的位置。

- 關閉升級磁碟機韌體視窗。
4. 下載並準備可用的磁碟機韌體升級：
- 在「磁碟機韌體升級」下、選取「* NetApp支援*」。
 - 在NetApp支援網站上、選取* Downloads（下載）索引標籤、然後選取* E系列磁碟機韌體*。
- 隨即顯示E系列磁碟機韌體頁面。
- 搜尋儲存設備中安裝的每個*磁碟機識別碼*、並確認每個磁碟機識別碼都有最新的韌體版本。
 - 如果韌體版本不是連結、則此磁碟機識別碼具有最新的韌體版本。
 - 如果列出一個磁碟機識別碼的一個或多個磁碟機零件編號、則這些磁碟機可以進行韌體升級。您可以選取任何連結來下載韌體檔案。

PRODUCTS ▾ SYSTEMS ▾ DOCS & KNOWLEDGEBASE ▾ COMMUNITY ▾ DOWNLOADS ▾ TOOLS ▾ CASES ▾ PARTS ▾

Downloads > Firmware > E-Series Disk Firmware

E-Series Disk Firmware

Download all current E-Series Disk Firmware

Drive Part Number ▾	Descriptions ▾	Drive Identifier ▾	Firmware Rev. (Download)	Notes and Config Info	Release Date ▾
Drive Part Number	Descriptions	KPM51VUG800G	Firmware Rev. (Download)		
E-X4041C	SSD, 800GB, SAS, PI	KPM51VUG800G	MS03	MS02 Fixes Bug 1194908 MS03 Fixes Bug 1334862	04-Sep-2020

- d. 如果列出較新的韌體版本、請選取韌體版本中的連結（下載）欄下載 .zip 包含韌體檔案的歸檔。
 - e. 從Support網站擷取（解壓縮）您下載的磁碟機韌體歸檔檔案。
5. 安裝磁碟機韌體升級：

- a. 在「驅動器韌體升級」下的「系統管理程式」中、選取「開始升級」SANtricity。
- b. 選取*瀏覽*、然後選取您從Support網站下載的新磁碟機韌體檔案。

磁碟機韌體檔案的檔案名稱類似於+ D_HUC101212CSS600_30602291_MS01_2800_0002.dlp

您最多可以選取四個磁碟機韌體檔案、一次一個。如果多個磁碟機韌體檔案與同一個磁碟機相容、您會收到檔案衝突錯誤。決定要用於升級的磁碟機韌體檔案、然後移除另一個。

- c. 選擇*下一步*。

*選取磁碟機*會列出您可以使用所選韌體檔案進行升級的磁碟機。

僅顯示相容的磁碟機。

所選的磁碟機韌體會顯示在*建議的韌體*中。如果您必須變更此韌體、請選取*上一步*。

- d. 選擇*離線（平行）*升級。

您可以使用離線升級方法、因為應用裝置處於維護模式、所有磁碟機和所有磁碟區的I/O活動都會停止。

- e. 在表格的第一欄中、選取您要升級的磁碟機。

最佳實務做法是將同一機型的所有磁碟機升級至相同的韌體版本。

- f. 選擇* Start*（開始*）、然後確認您要執行升級。

如果您需要停止升級、請選取*停止*。目前正在進行的任何韌體下載均已完成。任何尚未開始的韌體下載都會取消。



停止磁碟機韌體升級可能會導致資料遺失或磁碟機無法使用。

- g. （選用）若要查看已升級項目的清單、請選取*儲存記錄*。

記錄檔會以名稱儲存在瀏覽器的下載資料夾中 latest-upgrade-log-timestamp.txt。

如果在升級程序期間發生下列任何錯誤、請採取適當的建議行動。

- 指派磁碟機失敗

故障的原因之一可能是磁碟機沒有適當的簽名。確定受影響的磁碟機是授權的磁碟機。如需詳細資訊、請聯絡技術支援部門。

更換磁碟機時、請確定更換磁碟機的容量等於或大於您要更換的故障磁碟機。

您可以在儲存陣列接收I/O時更換故障磁碟機

- 檢查儲存陣列

- 確定已將IP位址指派給每個控制器。
- 確保連接至控制器的所有纜線均未損壞。
- 確定所有纜線都已緊密連接。

- 整合式熱備援磁碟機

您必須先修正此錯誤狀況、才能升級韌體。

- *不完整的Volume Groups *

如果一個或多個Volume群組或磁碟集區不完整、您必須先修正此錯誤狀況、才能升級韌體。

- 目前在任何磁碟區群組上執行的獨佔作業（背景媒體/同位元檢查除外）

如果正在進行一或多個專屬作業、則必須先完成作業、才能升級韌體。使用System Manager來監控作業進度。

- 遺失磁碟區

您必須先修正遺失的磁碟區狀況、才能升級韌體。

- 任一控制器的狀態不是**Optimal**（最佳）

其中一個儲存陣列控制器需要注意。必須先修正此狀況、才能升級韌體。

- 控制器物件圖表之間的儲存分割資訊不相符

驗證控制器上的資料時發生錯誤。請聯絡技術支援部門以解決此問題。

- * SPM驗證資料庫控制器檢查失敗*

控制器上發生儲存分割區對應資料庫錯誤。請聯絡技術支援部門以解決此問題。

- 組態資料庫驗證（如果儲存陣列的控制器版本支援）

控制器上發生組態資料庫錯誤。請聯絡技術支援部門以解決此問題。

- * MEL相關檢查*

請聯絡技術支援部門以解決此問題。

- 過去7天內報告了超過**10**個的「轉譯資訊」或「關鍵**MEL**」事件

請聯絡技術支援部門以解決此問題。

- 過去7天內報告超過**2**頁**2C**重大**MEL**事件

請聯絡技術支援部門以解決此問題。

- 過去7天內報告超過**2**個降級磁碟機通道嚴重**MEL**事件

請聯絡技術支援部門以解決此問題。

- 過去7天內有**4**個以上的重要**MEL**項目

請聯絡技術支援部門以解決此問題。

6. 升級作業完成後、請重新啟動應用裝置。從「the Sof the Sof the Some Installer」選取「進階>*重新開機控制器*」StorageGRID、然後選取下列其中一個選項：

- 選取*重新開機至StorageGRID SESW*、以重新啟動控制器、並使節點重新加入網格。如果您已在維護模式下完成工作、並準備好讓節點恢復正常作業、請選取此選項。
- 選取*重新開機進入維護模式*、以重新啟動控制器、使節點保持維護模式。如果在重新加入網格之前需要在節點上執行其他維護作業、請選取此選項。

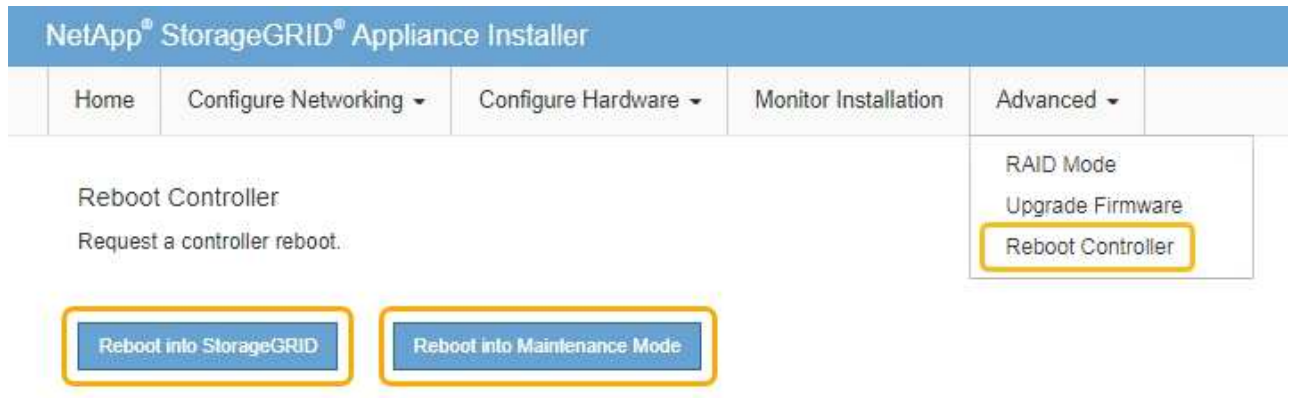

裝置重新開機和重新加入網格可能需要20分鐘的時間。若要確認重新開機已完成、且節點已重新加入網格、請返回Grid Manager。「節點」標籤應顯示正常狀態 ✓ 對於應用裝置節點、表示沒有任何警示處於作用中狀態、且節點已連線至網格。

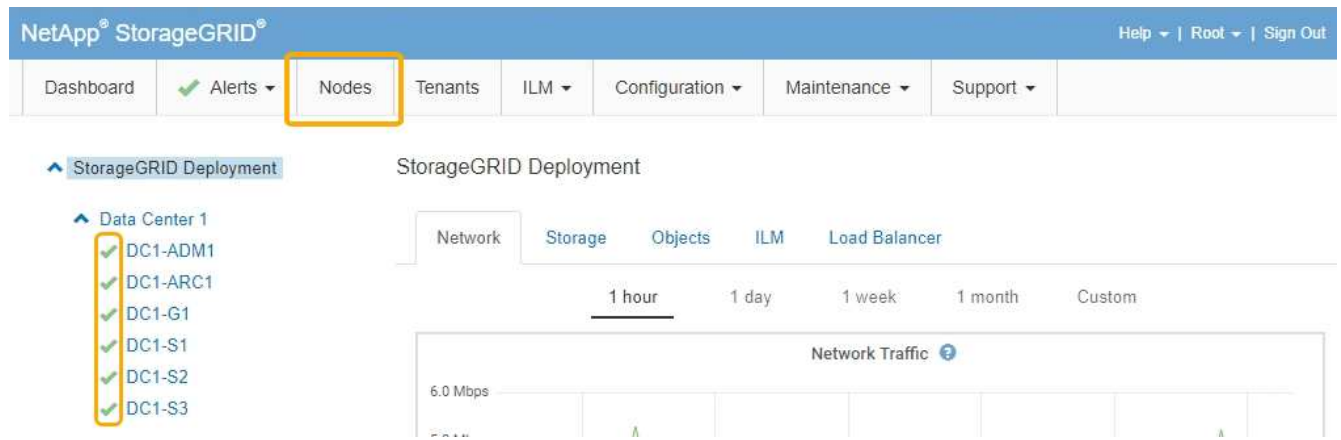

相關資訊

["升級SANtricity 儲存控制器上的作業系統"](#)

更換E2800控制器

如果E2800控制器無法正常運作或故障、您可能需要更換它。

關於這項工作

- 您的更換控制器的零件編號與您要更換的控制器相同。
- 您已下載更換故障E2800控制器容器的單工組態說明。



請僅在有指示或需要更多詳細資料以執行特定步驟時、才參閱E系列說明。請勿仰賴E系列的指示來更換StorageGRID 產品中的控制器、因為這些程序並不相同。

- 您可以使用標籤來識別連接至控制器的每條纜線。
- 如果所有磁碟機都受到保護，您已檢閱單工 E2800 控制器更換程序中的步驟，包括從 NetApp 支援網站下載並安裝 E 系列 SANtricity Storage Manager，然後在更換控制器之後，使用 Enterprise Management Window (EMW) 將受保護的磁碟機解鎖。



使用儲存的金鑰解除磁碟機鎖定之前、您將無法使用本設備。

- 您必須擁有特定的存取權限。
- 您必須使用支援的瀏覽器登入Grid Manager。

關於這項工作

您可以透過兩種方式判斷控制器容器是否故障：

- 《恢復大師SANtricity》（Recovery Guru in the SytrSystem Manager）會引導您更換控制器。
- 控制器上的黃色警示LED亮起、表示控制器發生故障。

當您更換控制器時、將無法存取應用裝置儲存節點。如果E2800控制器運作正常、您可以將E5700SG控制器置於維護模式。

["將應用裝置置於維護模式"](#)

更換控制器時、您必須從原始控制器中取出電池、然後將其安裝在更換的控制器中。



應用裝置中的E2800控制器不含主機介面卡（HIC）。

步驟

1. 請依照E2800控制器更換程序中的指示、準備移除控制器。

您可以使用SANtricity「系統管理程式」來執行這些步驟。

- a. 記下SANtricity 控制器上目前安裝的是哪個版本的作業系統軟體。
- b. 記下目前安裝的是哪個版本的NVSRAM。
- c. 如果已啟用「磁碟機安全性」功能、請確定已儲存金鑰存在、而且您知道安裝金鑰所需的密碼。



*可能會遺失資料存取：*如果設備中的所有磁碟機都已啟用安全功能、則新的控制器將無法存取設備、直到您使用SANtricity NetApp儲存管理程式中的「企業管理」視窗解除鎖定安全磁碟機為止。

- d. 備份組態資料庫。

如果移除控制器時發生問題、您可以使用儲存的檔案來還原組態。

- e. 收集應用裝置的支援資料。



在更換元件之前和之後收集支援資料、可確保您可以傳送一組完整的記錄給技術支援部門、以免更換無法解決問題。

2. 如果StorageGRID 該產品在StorageGRID 不支援的系統中執行、請將E5700SG控制器置於維護模式。

"將應用裝置置於維護模式"

3. 如果E2800控制器的運作能力足以允許控制關機、請確認所有作業均已完成。
 - a. 從「SView System Manager」首頁SANtricity 選取*「View Operations in progress*」。
 - b. 確認所有作業均已完成。

4. 從應用裝置中取出控制器：

- a. 放置於防靜電腕帶上或採取其他防靜電預防措施。
- b. 標示纜線、然後拔下纜線和SFP。



為避免效能降低、請勿扭轉、摺疊、夾緊或踏上纜線。

- c. 擠壓CAM握把上的栓鎖直到釋放為止、然後打開右側的CAM握把、即可從產品中釋放控制器。
- d. 使用兩隻手和CAM握把、將控制器滑出產品。



請務必用兩隻手支撐控制器的重量。

- e. 將控制器放在無靜電的平面上、可拆式外蓋朝上。

- f. 按下按鈕並滑下蓋板、以卸下蓋板。
- 5. 從故障控制器中取出電池、並將其安裝至更換的控制器：
 - a. 確認控制器內部的綠色LED（電池與DIMM之間）已關閉。

如果此綠色LED亮起、表示控制器仍在使⤵用電池電力。您必須等到LED熄滅後、才能移除任何元件。



項目	說明
	內部快取作用中LED
	電池

- b. 找到電池的藍色釋放栓鎖。
- c. 向下推動釋放栓鎖、將電池從控制器中取出。

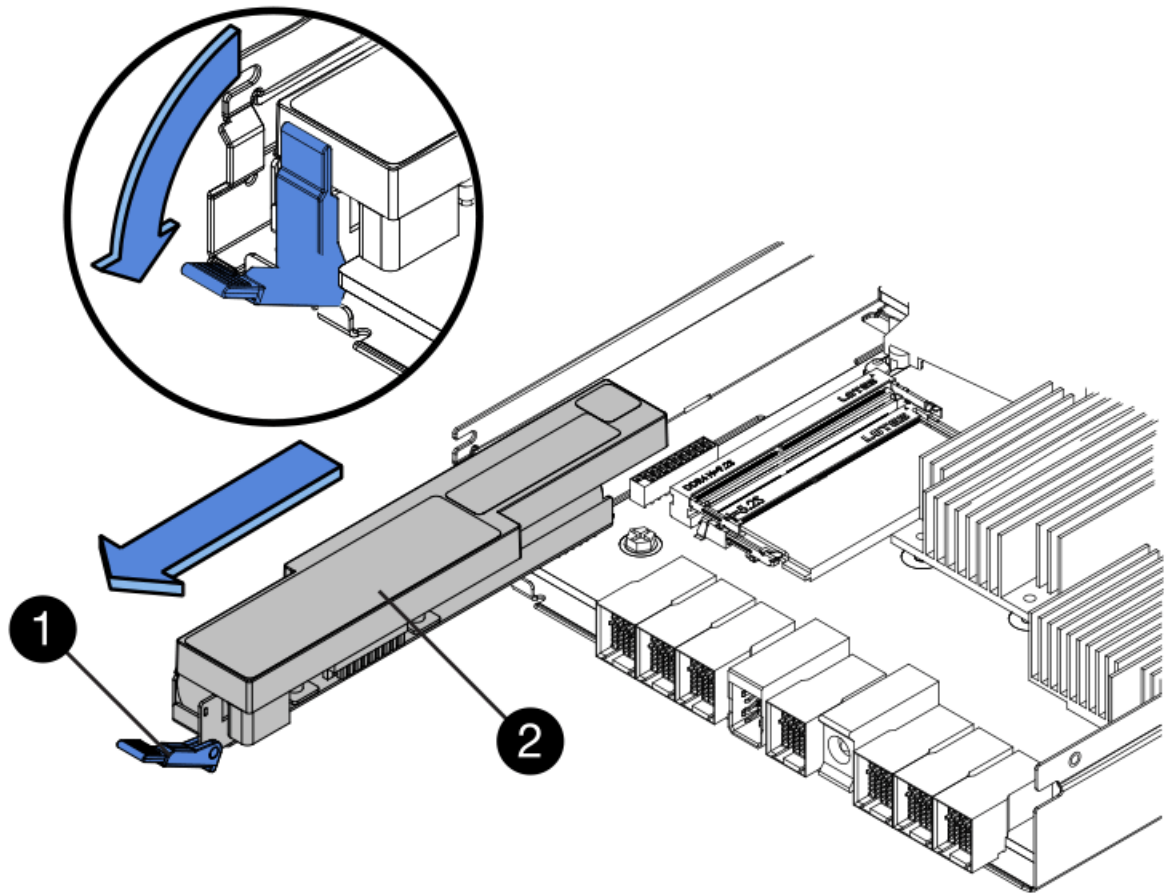

項目	說明
	電池釋放栓鎖
	電池

- d. 提起電池、將其滑出控制器。
- e. 從更換的控制器上取下護蓋。
- f. 調整更換控制器的方向、使電池插槽朝向您。
- g. 以稍微向下的角度將電池插入控制器。

您必須將電池正面的金屬法蘭插入控制器底部的插槽、然後將電池頂端滑入控制器左側的小型定位插銷下方。

- h. 向上移動電池栓鎖以固定電池。

當栓鎖卡入定位時、栓鎖底部會掛入機箱的金屬插槽。

- i. 翻轉控制器、確認電池安裝正確。



可能的硬體損壞：電池正面的金屬法蘭必須完全插入控制器上的插槽（如第一個圖所示）。如果電池安裝不正確（如第二個圖所示）、則金屬法蘭可能會接觸控制器板、造成損壞。

- 正確：電池的金屬法蘭已完全插入控制器上的插槽：



- 不正確：電池的金屬法蘭未插入控制器上的插槽：



j. 裝回控制器護蓋。

6. 將替換控制器安裝到設備中。

- a. 翻轉控制器、使可拆式護蓋面朝下。
- b. 將CAM握把放在開啟位置、將控制器完全滑入產品。
- c. 將CAM握把往左移動、將控制器鎖定到位。
- d. 更換纜線和SFP。
- e. 等待E2800控制器重新開機。確認七段顯示器顯示的狀態 99。
- f. 確定如何將IP位址指派給更換的控制器。



將IP位址指派給更換控制器的步驟取決於您是否將管理連接埠1連線至具有DHCP伺服器的網路、以及是否保護所有磁碟機。

- 如果管理連接埠1連線至具有DHCP伺服器的網路、新控制器將從DHCP伺服器取得其IP位址。此值可能與原始控制器的IP位址不同。
 - 如果所有磁碟機都受到保護、您必須使用SANtricity EWE Storage Manager中的企業管理視窗 (EMW) 來解除鎖定安全的磁碟機。在使用儲存的金鑰解除磁碟機鎖定之前、您無法存取新的控制器。請參閱E系列指示以更換單工E2800控制器。
7. 如果設備使用安全磁碟機、請依照E2800控制器更換程序中的指示、匯入磁碟機安全金鑰。
 8. 讓產品恢復正常運作模式。從「the Some Appliance Installer」 StorageGRID 選取「進階>*重新開機控制器*」、然後選取「*重新開機至StorageGRID *」。

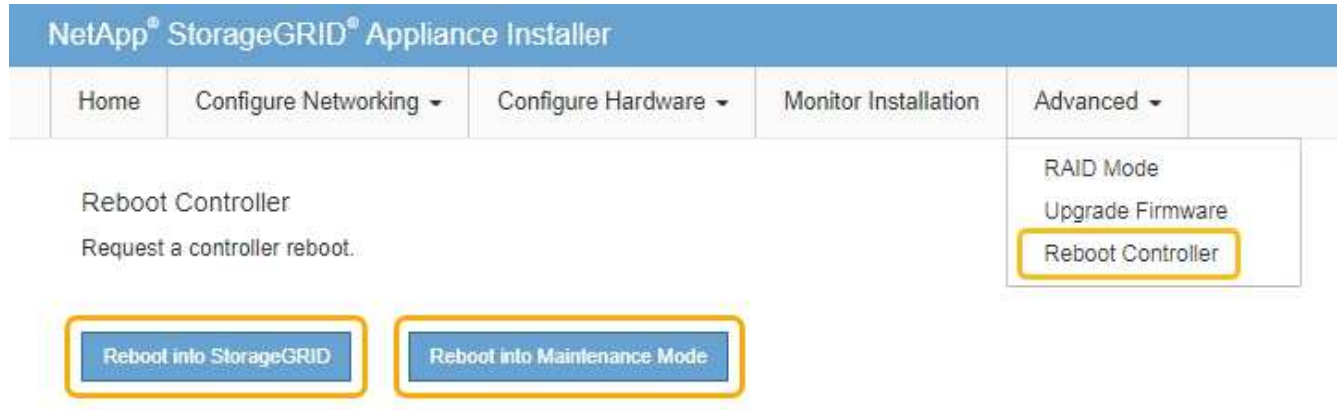

在重新開機期間、會出現下列畫面：

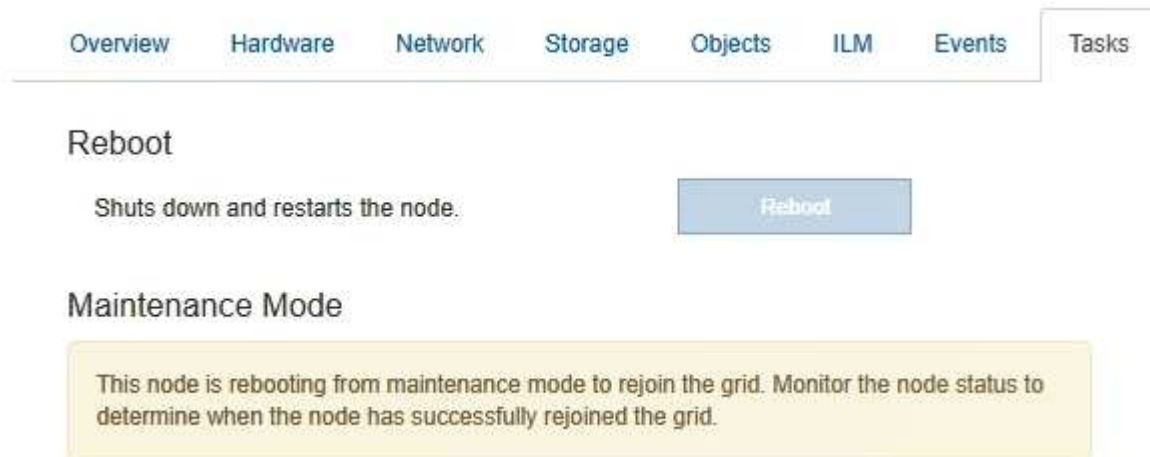

應用裝置會重新開機並重新加入網格。此程序最多可能需要20分鐘。

9. 確認重新開機已完成、且節點已重新加入網格。在Grid Manager中、確認「節點」標籤顯示正常狀態 ✓ 對於應用裝置節點、表示沒有任何警示處於作用中狀態、且節點已連線至網格。

10. 從「支援系統管理程式」中、確認新的控制器是最佳的、並收集支援資料。SANtricity

相關資訊

["NetApp E系列系統文件網站"](#)

更換E5700SG控制器

如果E5700SG控制器無法正常運作或故障、您可能需要更換它。

您需要的產品

- 您的更換控制器的零件編號與您要更換的控制器相同。
- 您已下載E系列指示、以更換故障的E5700控制器。



只有當您需要更多詳細資料來執行特定步驟時、才可使用E系列說明進行參考。請勿仰賴E系列的指示來更換StorageGRID 產品中的控制器、因為這些程序並不相同。例如、E5700控制器的E系列說明說明如何從故障控制器中取出電池和主機介面卡 (HIC) 、並將其安裝在更換的控制器中。這些步驟不適用於E5700SG控制器。

- 您可以使用標籤來識別連接至控制器的每條纜線。
- 產品已進入維護模式。

["將應用裝置置於維護模式"](#)

關於這項工作

當您更換控制器時、將無法存取應用裝置儲存節點。如果E5700SG控制器運作正常、您可以在本程序開始時執行管制關機。



如果您在安裝StorageGRID 完此程序之前更換控制器、可能StorageGRID 無法在完成此程序後立即存取《產品安裝程式 (到此程序) 》。雖然StorageGRID 您可以從與應用裝置位於同一子網路的其他主機存取《ENetApp應用裝置安裝程式》、但您無法從其他子網路的主機存取。此情況應在15分鐘內自行解決 (當原始控制器的任何ARP快取項目逾時時) 、或者您可以從本機路由器或閘道手動清除任何舊的ARP快取項目、以立即清除此狀況。

步驟

1. 當設備處於維護模式時、請關閉E5700SG控制器。

- a. 登入網格節點：
 - i. 輸入下列命令：`ssh admin@grid_node_IP`
 - ii. 輸入中所列的密碼 `Passwords.txt` 檔案：
 - iii. 輸入下列命令以切換至root：`su -`
 - iv. 輸入中所列的密碼 `Passwords.txt` 檔案：

當您以root登入時、提示會從變更 \$ 至 #。

- b. 關閉E5700SG控制器：`+ shutdown -h now`
- c. 等待快取記憶體中的任何資料寫入磁碟機。

需要將快取資料寫入磁碟機時、E2800控制器背面的綠色快取作用中LED會亮起。您必須等待此LED燈關閉。

2. 關閉電源。

- a. 從「SView System Manager」首頁SANtricity 選取*「View Operations in progress*」。
- b. 確認所有作業均已完成。
- c. 關閉產品上的兩個電源開關。
- d. 等待所有LED關閉。

3. 如果StorageGRID 連接至控制器的整個DHCP網路使用DHCP伺服器：

- a. 記下更換控制器上連接埠的MAC位址（位於控制器的標籤上）。
- b. 請網路管理員更新原始控制器的IP位址設定、以反映更換控制器的MAC位址。



您必須先確認原始控制器的IP位址已更新、才能將電源供應給更換的控制器。否則、當控制器開機時、就會取得新的DHCP IP位址、而且可能無法重新連線StorageGRID 到故障。此步驟適用於StorageGRID 連接至控制器的所有環節網路。

4. 從應用裝置中取出控制器：

- a. 放置於防靜電腕帶上或採取其他防靜電預防措施。
- b. 標示纜線、然後拔下纜線和SFP。



為避免效能降低、請勿扭轉、摺疊、夾緊或踏上纜線。

- c. 擠壓CAM握把上的栓鎖直到釋放為止、然後打開右側的CAM握把、即可從產品中釋放控制器。
- d. 使用兩隻手和CAM握把、將控制器滑出產品。



請務必用兩隻手支撐控制器的重量。

5. 將替換控制器安裝到設備中。

- a. 翻轉控制器、使可拆式護蓋面朝下。
- b. 將CAM握把放在開啟位置、將控制器完全滑入產品。

- c. 將CAM握把往左移動、將控制器鎖定到位。
 - d. 更換纜線和SFP。
6. 開啟產品電源、並監控控制器LED和七段顯示器。

控制器成功開機後、七段顯示器應顯示下列項目：

- E2800控制器：
最終狀態是 99。
- E5700SG控制器：
最終狀態是 HA。

7. 確認應用裝置儲存節點出現在Grid Manager中、且未顯示任何警示。

相關資訊

["NetApp E系列系統文件網站"](#)

更換其他硬體元件

您可能需要更換StorageGRID 處理器內的控制器電池、磁碟機、風扇或電源供應器。

您需要的產品

- 您有E系列硬體更換程序。
- 如果元件更換程序要求您關閉產品、則產品已進入維護模式。

["將應用裝置置於維護模式"](#)

關於這項工作

若要更換E2800控制器中的電池、請參閱這些指示中的更換E2800控制器說明。這些指示說明如何從產品中取出控制器、從控制器中取出電池、安裝電池、以及更換控制器。

若要更換產品中的磁碟機、電源風扇容器、風扇容器、動力箱或磁碟機抽屜、請存取E系列維護E2800硬體的程序。

SG5712元件更換說明

FRU	請參閱的E系列說明
磁碟機	更換E2800 12磁碟機或24磁碟機櫃中的磁碟機
電力風扇容器	更換E2800機櫃中的電源風扇機箱

SG5760元件更換說明

FRU	請參閱的 E 系列說明
磁碟機	更換E2860磁碟櫃中的磁碟機
電力箱	更換E2860磁碟櫃中的電力箱
風扇容器	更換E2860磁碟櫃中的風扇容器
磁碟機抽屜	更換E2860磁碟櫃中的磁碟機匣

相關資訊

["更換E2800控制器"](#)

["NetApp E系列系統文件網站"](#)

變更**E5700SG**控制器的連結組態

您可以變更E5700SG控制器的乙太網路連結組態。您可以變更連接埠連結模式、網路連結模式及連結速度。

您需要的產品

您必須將E5700SG控制器置於維護模式。將某個應用程式置StorageGRID 於維護模式、可能會使應用裝置無法遠端存取。

["將應用裝置置於維護模式"](#)

關於這項工作

變更E5700SG控制器的乙太網路連結組態選項包括：

- 將*連接埠連結模式*從「固定」變更為「Aggregate」、或從「Aggregate」變更為「固定」
- 將*網路連結模式*從主動備份變更為LACP、或從LACP變更為主動備份
- 啟用或停用VLAN標記、或變更VLAN標記的值
- 將連結速度從10-GbE變更為25-GbE、或從25-GbE變更為10-GbE

步驟

1. 從菜單中選擇* Configure Networking（配置網路） > Link Configuration（連結組態）。

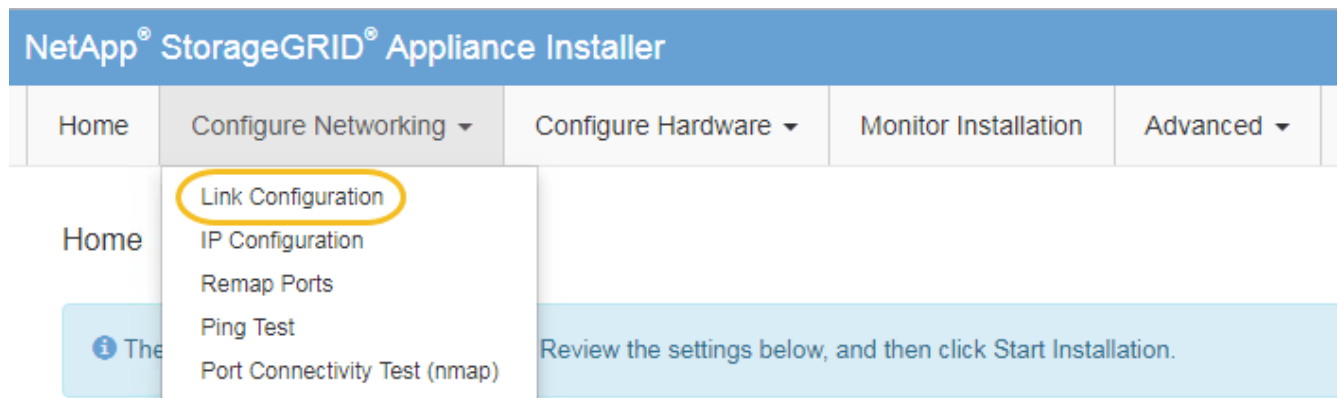

1. 對連結組態進行所需的變更。

如需選項的詳細資訊、請參閱「設定網路連結」。

2. 當您對所選項目感到滿意時、請按一下「儲存」。



如果您變更所連線的網路或連結、可能會失去連線。如果您在1分鐘內沒有重新連線、StorageGRID 請使用指派給應用裝置的其他IP位址之一、重新輸入該應用裝置的URL：
https://E5700SG_Controller_IP:8443

如果您變更了VLAN設定、裝置的子網路可能已經變更。如果您需要變更應用裝置的IP位址、請依照指示設定IP位址。

"設定IP組態"

3. 從《SectionAppliance安裝程式》StorageGRID 中、選取*「Configure Networking」（設定網路）>「Ping Test」（* Ping測試）*。
4. 使用Ping測試工具來檢查任何網路上的IP位址連線能力、這些網路可能會受到您在中所做的連結組態變更的影響 [變更連結組態](#) 步驟。

除了您選擇執行的任何其他測試之外、請確認您可以ping通主要管理節點的網格IP位址、以及至少一個其他儲存節點的網格IP位址。如有必要、請修正任何連結組態問題。

5. 一旦您確信連結組態變更正常運作、請重新啟動節點。從「the Sof the Sof the Some Installer」選取「進階>*重新開機控制器*」StorageGRID、然後選取下列其中一個選項：
 - 選取*重新開機至StorageGRID SESW*、以重新啟動控制器、並使節點重新加入網格。如果您已在維護模式下完成工作、並準備好讓節點恢復正常作業、請選取此選項。
 - 選取*重新開機進入維護模式*、以重新啟動控制器、使節點保持維護模式。如果在重新加入網格之前需要在節點上執行其他維護作業、請選取此選項。

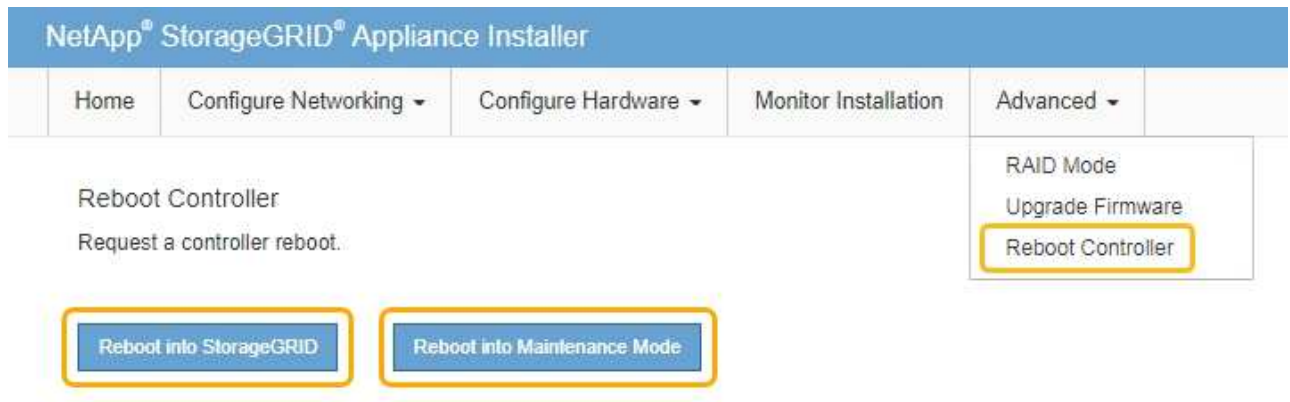

裝置重新開機和重新加入網格可能需要20分鐘的時間。若要確認重新開機已完成、且節點已重新加入網格、請返回Grid Manager。「節點」標籤應顯示正常狀態 ✓ 對於應用裝置節點、表示沒有任何警示處於作用中狀態、且節點已連線至網格。

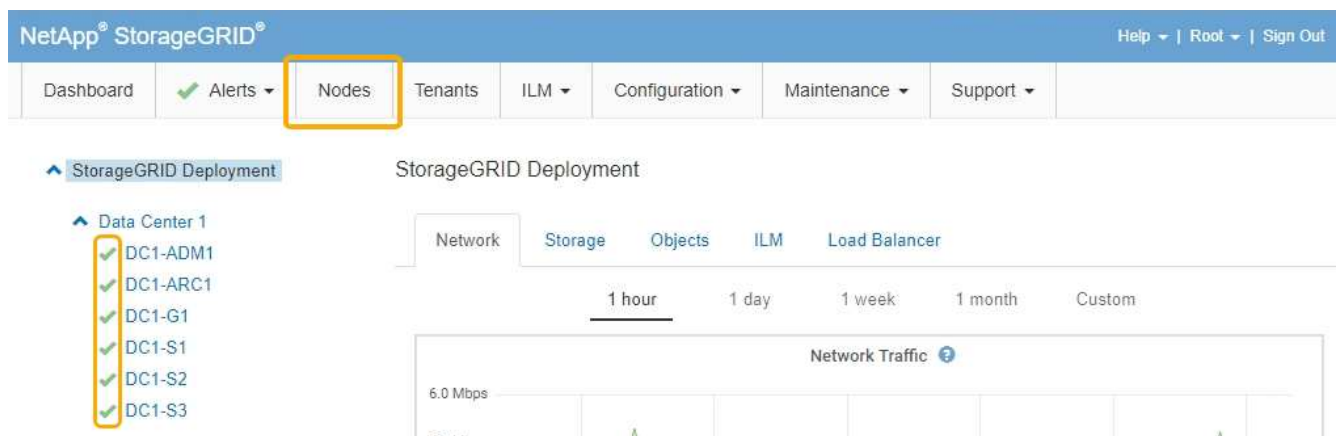

相關資訊

["設定網路連結 \(SG5700\) "](#)

變更MTU設定

您可以變更為應用裝置節點設定IP位址時所指派的MTU設定。

您需要的產品

產品已進入維護模式。

["將應用裝置置於維護模式"](#)

步驟

1. 從《SectionAppliance安裝程式》StorageGRID 中、選取*「Configure Networking」 (設定網路) > 「IP Configuration」 (* IP組態) *。
2. 對Grid Network、管理網路和用戶端網路的MTU設定進行所需的變更。

Grid Network

The Grid Network is used for all internal StorageGRID traffic. The Grid Network provides connectivity between all nodes in the grid, across all sites and subnets. All hosts on the Grid Network must be able to talk to all other hosts. The Grid Network can consist of multiple subnets. Networks containing critical grid services, such as NTP, can also be added as Grid subnets.

IP Assignment Static DHCP



IPv4 Address (CIDR)

Gateway

 All required Grid Network subnets must also be defined in the Grid Network Subnet List on the Primary Admin Node before starting installation.

Subnets (CIDR) 



MTU 



網路的MTU值必須符合節點所連接之交換器連接埠上所設定的值。否則、可能會發生網路效能問題或封包遺失。



為獲得最佳網路效能、所有節點都應在其Grid Network介面上設定類似的MTU值。如果個別節點上Grid Network的MTU設定有顯著差異、則會觸發* Grid Network MTU mismatch*警告。所有網路類型的MTU值都不一定相同。

- 當您對設定感到滿意時、請選取*儲存*。
- 重新啟動節點。從「the Sof the Sof the Some Installer」選取「進階>*重新開機控制器*」StorageGRID、然後選取下列其中一個選項：
 - 選取*重新開機至StorageGRID SESW*、以重新啟動控制器、並使節點重新加入網格。如果您已在維護

模式下完成工作、並準備好讓節點恢復正常作業、請選取此選項。

- 。選取*重新開機進入維護模式*、以重新啟動控制器、使節點保持維護模式。如果在重新加入網格之前需要在節點上執行其他維護作業、請選取此選項。

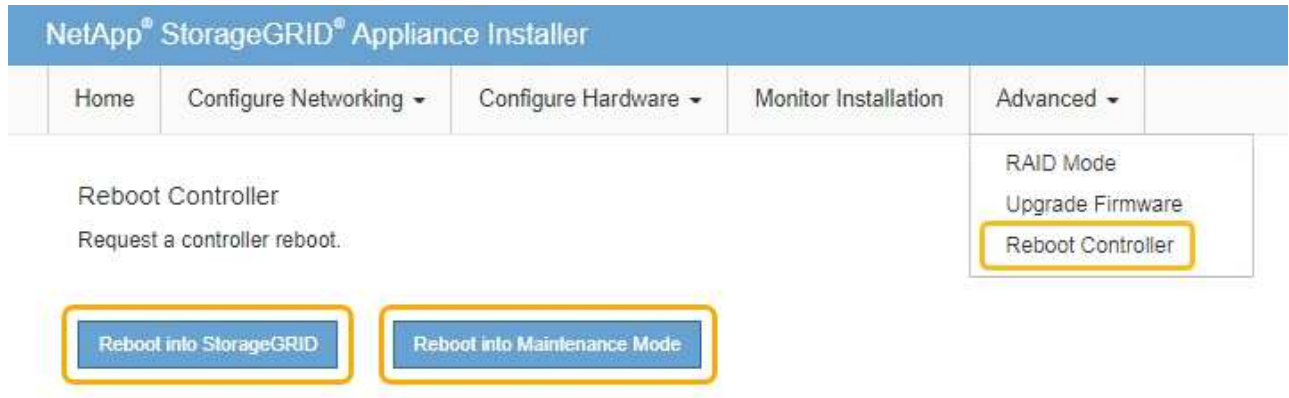

裝置重新開機和重新加入網格可能需要20分鐘的時間。若要確認重新開機已完成、且節點已重新加入網格、請返回Grid Manager。「節點」標籤應顯示正常狀態 ✓ 對於應用裝置節點、表示沒有任何警示處於作用中狀態、且節點已連線至網格。

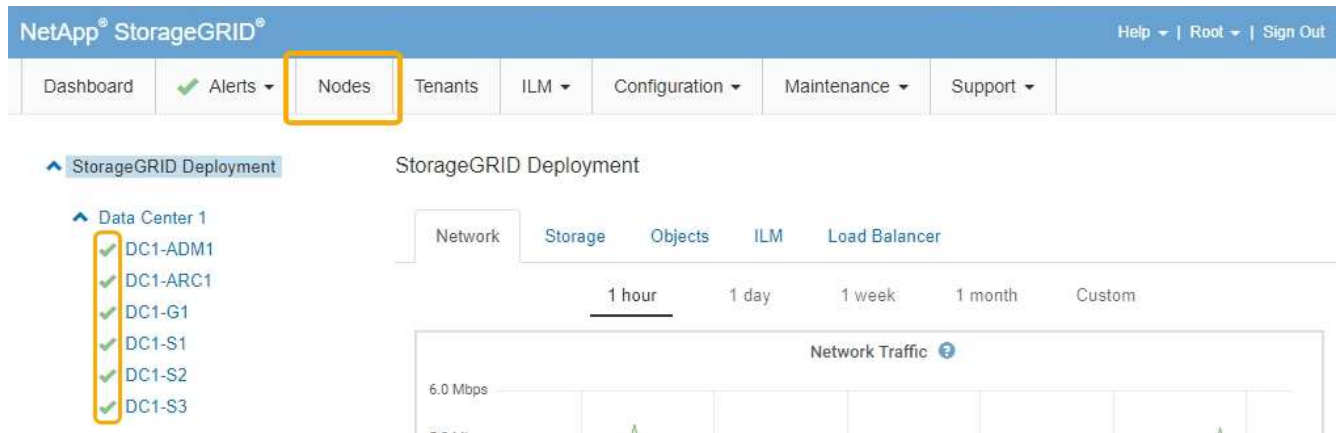

相關資訊

["管理StorageGRID"](#)

檢查DNS伺服器組態

您可以檢查並暫時變更此應用裝置節點目前使用的網域名稱系統（DNS）伺服器。

您需要的產品

產品已進入維護模式。

["將應用裝置置於維護模式"](#)

關於這項工作

如果加密設備無法連線至金鑰管理伺服器（KMS）或KMS叢集、您可能需要變更DNS伺服器設定、因為KMS的主機名稱是指定為網域名稱、而非IP位址。您對應用裝置DNS設定所做的任何變更都是暫時性的、當您結束維護

模式時就會遺失。若要永久變更這些變更、請在Grid Manager中指定DNS伺服器（維護>*網路*>* DNS伺服器*）。

- 只有節點加密設備使用完整網域名稱（而非IP位址）來定義KMS伺服器的主機名稱時、才需要暫時變更DNS組態。
- 當節點加密設備使用網域名稱連線至KMS時、必須連線至其中一個為網格定義的DNS伺服器。然後、其中一個DNS伺服器會將網域名稱轉譯為IP位址。
- 如果節點無法連線至網格的DNS伺服器、或是當節點加密的應用裝置節點離線時變更了整個網格的DNS設定、則該節點將無法連線至KMS。在解決DNS問題之前、無法解密應用裝置上的加密資料。

若要解決妨礙KMS連線的DNS問題、請在StorageGRID 《應用裝置安裝程式》中指定一或多個DNS伺服器的IP位址。這些暫用DNS設定可讓應用裝置連線至KMS、並解密節點上的資料。

例如、如果在加密節點離線時、網格的DNS伺服器發生變更、則當KMS重新連線時、節點將無法連線至KMS、因為它仍使用先前的DNS值。在StorageGRID 《現象集應用裝置安裝程式》中輸入新的DNS伺服器IP位址、可讓暫時的KMS連線解密節點資料。

步驟

1. 從《SectionAppliance安裝程式》StorageGRID 中、選取*「Configure Networking」（設定網路）>「DNS Configuration」（* DNS組態）*。
2. 確認指定的DNS伺服器正確無誤。

DNS Servers

⚠ Configuration changes made on this page will not be passed to the StorageGRID software after appliance installation.

Servers

Server 1	<input type="text" value="10.224.223.135"/>	✕
Server 2	<input type="text" value="10.224.223.136"/>	+ ✕
<input type="button" value="Cancel"/>		<input type="button" value="Save"/>

3. 如有需要、請變更DNS伺服器。



對DNS設定所做的變更是暫時性的、在您結束維護模式時會遺失。

4. 當您對暫用DNS設定感到滿意時、請選取*儲存*。

節點會使用此頁面上指定的DNS伺服器設定重新連線至KMS、以便解密節點上的資料。

5. 節點資料解密後、請重新啟動節點。從「the Sof the Sof the Some Installer」選取「進階>*重新開機控制器*」StorageGRID、然後選取下列其中一個選項：

- 選取*重新開機至StorageGRID SESW*、以重新啟動控制器、並使節點重新加入網格。如果您已在維護模式下完成工作、並準備好讓節點恢復正常作業、請選取此選項。

- 選取*重新開機進入維護模式*、以重新啟動控制器、使節點保持維護模式。如果在重新加入網格之前需要在節點上執行其他維護作業、請選取此選項。

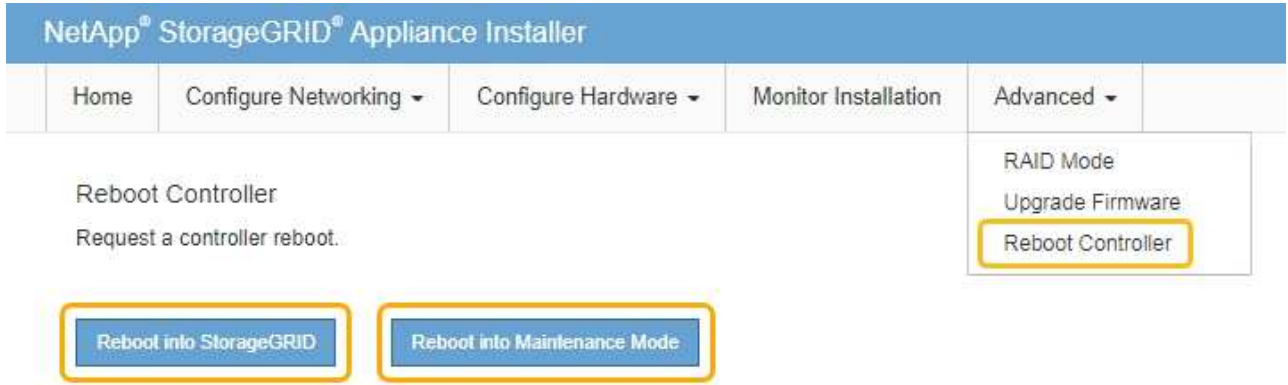

當節點重新開機並重新加入網格時、會使用Grid Manager中列出的全系統DNS伺服器。重新加入網格後、當StorageGRID 應用裝置處於維護模式時、應用裝置將不再使用在《支援環境安裝程式 (Choice Appliance Installer) 》中指定的暫用DNS伺服器。

裝置重新開機和重新加入網格可能需要20分鐘的時間。若要確認重新開機已完成、且節點已重新加入網格、請返回Grid Manager。「節點」標籤應顯示正常狀態 ✓ 對於應用裝置節點、表示沒有任何警示處於作用中狀態、且節點已連線至網格。

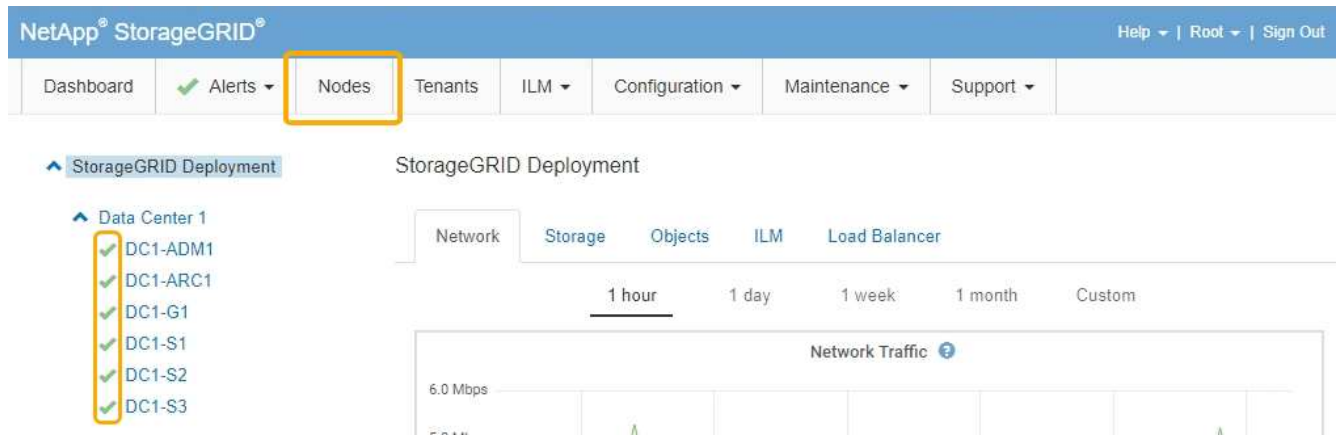

在維護模式下監控節點加密

如果您在安裝期間為應用裝置啟用節點加密、則可以監控每個應用裝置節點的節點加密狀態、包括節點加密狀態和金鑰管理伺服器 (KMS) 詳細資料。

您需要的產品

- 裝置必須在安裝期間啟用節點加密。安裝應用裝置後、您無法啟用節點加密。
- 產品已進入維護模式。

["將應用裝置置於維護模式"](#)

步驟

1. 從《SectionAppliance安裝程式》StorageGRID 中、選取*「Configure Hardware」（設定硬體）>「* Node Encryption」（節點加密）。

Node Encryption

Node encryption allows you to use an external key management server (KMS) to encrypt all StorageGRID data on this appliance. If node encryption is enabled for the appliance and a KMS is configured for the site, you cannot access any data on the appliance unless the appliance can communicate with the KMS.

Encryption Status

 You can only enable node encryption for an appliance during installation. You cannot enable or disable the node encryption setting after the appliance is installed.

Enable node encryption

Save

Key Management Server Details

View the status and configuration details for the KMS that manages the encryption key for this appliance. You must use the Grid Manager to make configuration changes.

KMS display name	thales
External key UID	41b0306abcce451facfe01b1b4870ae1c1ec6bd5e3849d790223766baf35c57
Hostnames	10.96.99.164 10.96.99.165
Port	5696

Server certificate >

Client certificate >

Clear KMS Key

 Do not clear the KMS key if you need to access or preserve any data on this appliance.

If you want to reinstall this appliance node (for example, in another grid), you must clear the KMS key. When the KMS key is cleared, all data on this appliance is deleted.

Clear KMS Key and Delete Data

「節點加密」頁面包含以下三個區段：

- 「加密狀態」會顯示裝置的節點加密是啟用還是停用。
- 金鑰管理伺服器詳細資料顯示用於加密應用裝置的KMS相關資訊。您可以展開伺服器 and 用戶端憑證區段、以檢視憑證詳細資料和狀態。
 - 若要解決憑證本身的問題、例如續約過期的憑證、請參閱《StorageGRID 管理資訊》中有關KMS的資訊。
 - 如果連線至KMS主機時發生非預期的問題、請確認網域名稱系統（DNS）伺服器正確、而且設備網路設定正確。

["檢查DNS伺服器組態"](#)

- 如果您無法解決憑證問題、請聯絡技術支援部門。
- 清除KMS金鑰會停用應用裝置的節點加密、移除應用裝置與設定StorageGRID 用於該站台的金鑰管理伺服器之間的關聯、並從應用裝置刪除所有資料。您必須先清除KMS金鑰、才能將產品安裝到其他StorageGRID 的一套系統。

"清除金鑰管理伺服器組態"



清除KMS組態會刪除應用裝置中的資料、使其永遠無法存取。此資料無法恢復。

2. 檢查完節點加密狀態後、請重新啟動節點。從「the Sof the Sof the Some Installer」選取「進階>*重新開機控制器*」 StorageGRID 、然後選取下列其中一個選項：

- 選取*重新開機至StorageGRID SESW*、以重新啟動控制器、並使節點重新加入網格。如果您已在維護模式下完成工作、並準備好讓節點恢復正常作業、請選取此選項。
- 選取*重新開機進入維護模式*、以重新啟動控制器、使節點保持維護模式。如果在重新加入網格之前需要在節點上執行其他維護作業、請選取此選項。

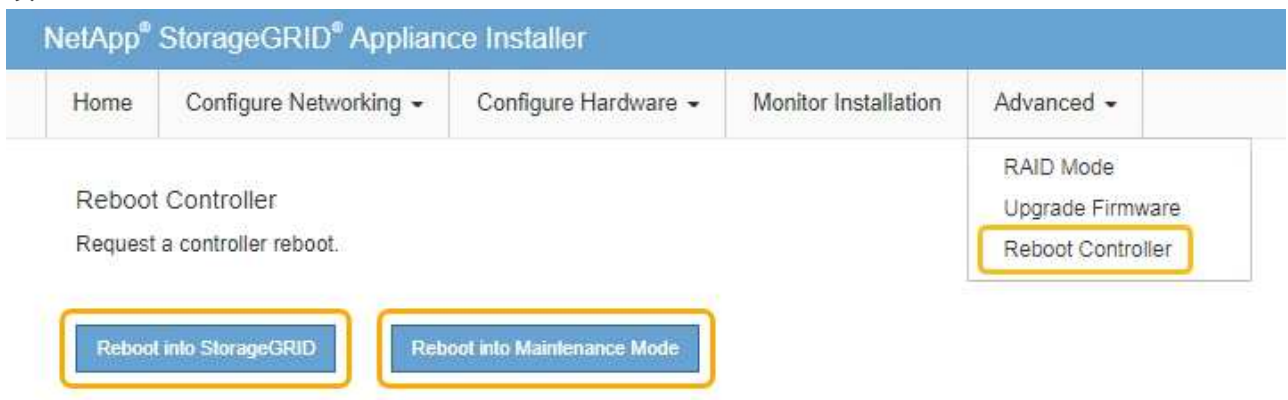

裝置重新開機和重新加入網格可能需要20分鐘的時間。若要確認重新開機已完成、且節點已重新加入網格、請返回Grid Manager。「節點」標籤應顯示正常狀態 ✓ 對於應用裝置節點、表示沒有任何警示處於作用中狀態、且節點已連線至網格。

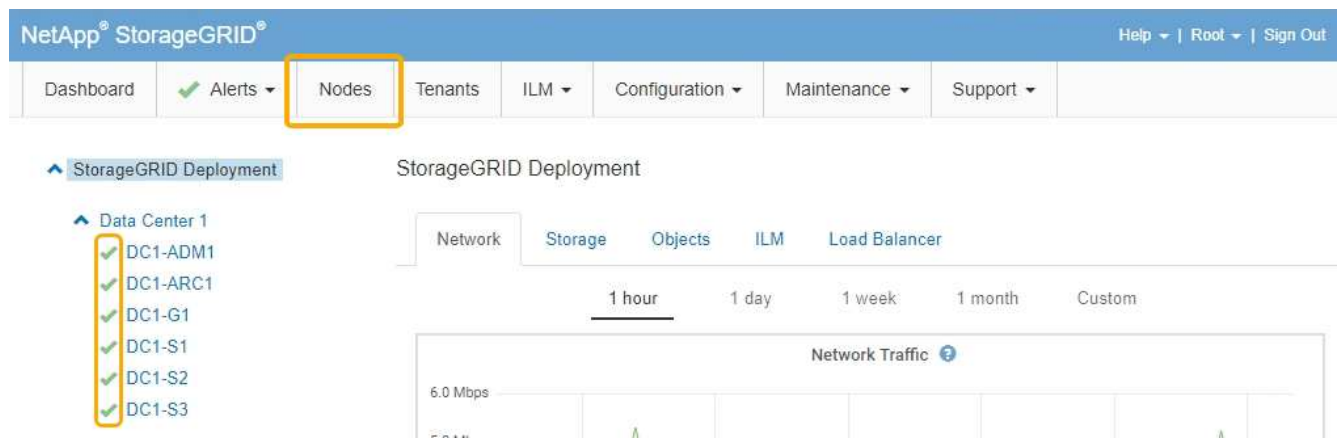

相關資訊

["管理StorageGRID"](#)

清除金鑰管理伺服器組態

清除金鑰管理伺服器（KMS）組態會停用設備上的節點加密。清除KMS組態之後、您設備上的資料將永久刪除、無法再存取。此資料無法恢復。

您需要的產品

如果您需要保留應用裝置上的資料、則必須先執行節點取消委任程序、才能清除KMS組態。



清除KMS時、設備上的資料將永久刪除、無法再存取。此資料無法恢復。

取消委任節點、將其所包含的任何資料移至StorageGRID 其他節點。請參閱網格節點汰換的恢復與維護指示。

關於這項工作

清除應用裝置KMS組態會停用節點加密、移除應用裝置節點與StorageGRID 站台KMS組態之間的關聯。然後刪除應用裝置上的資料、並將應用裝置保留在預先安裝狀態。此程序無法回復。

您必須清除KMS組態：

- 在您将本產品安裝到其他StorageGRID 不使用KMS或使用不同KMS的作業系統之前。



如果您打算在StorageGRID 使用相同KMS金鑰的作業系統中重新安裝應用裝置節點、請勿清除KMS組態。

- 在您恢復和重新安裝遺失KMS組態且無法恢復KMS金鑰的節點之前。
- 在退回任何先前在您所在地點使用的應用裝置之前。
- 停用已啟用節點加密的應用裝置之後。



在清除KMS之前、先取消委任應用裝置、將其資料移至StorageGRID 您的作業系統中的其他節點。在設備停用之前清除KMS、將會導致資料遺失、並可能使設備無法運作。

步驟

1. 開啟瀏覽器、然後輸入應用裝置運算控制器的其中一個IP位址。+ **https://Controller_IP:8443**

Controller_IP 是運算控制器（而非儲存控制器）的IP位址、位於StorageGRID 任一張介紹網上。

畫面會出現「the不再安裝StorageGRID 程式」首頁。

2. 選擇*設定硬體*>*節點加密*。

Node Encryption

Node encryption allows you to use an external key management server (KMS) to encrypt all StorageGRID data on this appliance. If node encryption is enabled for the appliance and a KMS is configured for the site, you cannot access any data on the appliance unless the appliance can communicate with the KMS.

Encryption Status

 You can only enable node encryption for an appliance during installation. You cannot enable or disable the node encryption setting after the appliance is installed.

Enable node encryption

Save

Key Management Server Details

View the status and configuration details for the KMS that manages the encryption key for this appliance. You must use the Grid Manager to make configuration changes.

KMS display name	thales
External key UID	41b0306abcce451facfe01b1b4870ae1c1ec6bd5e3849d790223766baf35c57
Hostnames	10.96.99.164 10.96.99.165
Port	5696

Server certificate >

Client certificate >

Clear KMS Key

 Do not clear the KMS key if you need to access or preserve any data on this appliance.

If you want to reinstall this appliance node (for example, in another grid), you must clear the KMS key. When the KMS key is cleared, all data on this appliance is deleted.

Clear KMS Key and Delete Data



如果清除KMS組態、設備上的資料將永久刪除。此資料無法恢復。

3. 在視窗底部、選取*清除KMS金鑰及刪除資料*。
4. 如果您確定要清除KMS組態、請輸入+ **clear** +並選擇*清除KMS金鑰及刪除資料*。

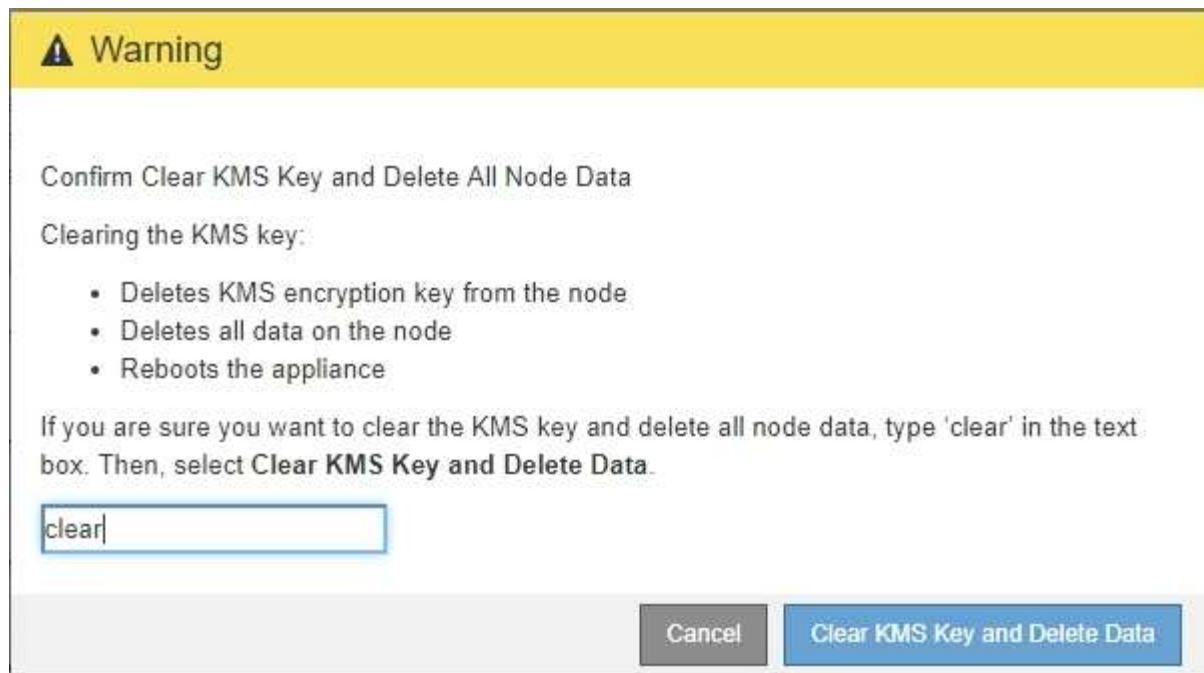

KMS加密金鑰和所有資料都會從節點刪除、然後設備重新開機。這可能需要20分鐘的時間。

5. 開啟瀏覽器、然後輸入應用裝置運算控制器的其中一個IP位址。+ **`https://Controller_IP:8443`**

Controller_IP 是運算控制器（而非儲存控制器）的IP位址、位於StorageGRID 任一張介紹網上。

畫面會出現「the不再安裝StorageGRID 程式」首頁。

6. 選擇*設定硬體*>*節點加密*。
7. 確認節點加密已停用、且*金鑰管理伺服器詳細資料*中的金鑰與憑證資訊、以及*清除KMS金鑰與刪除資料*控制項已從視窗中移除。

在將節點加密重新安裝到網格之前、無法在應用裝置上重新啟用節點加密。

完成後

設備重新開機並確認KMS已清除、且設備處於預先安裝狀態之後、您可以從StorageGRID 您的故障排除系統中實際移除應用裝置。如需準備設備以重新安裝的相關資訊、請參閱恢復與維護說明。

相關資訊

["管理StorageGRID"](#)

["維護"](#)

版權資訊

Copyright © 2024 NetApp, Inc. 版權所有。台灣印製。非經版權所有人事先書面同意，不得將本受版權保護文件的任何部分以任何形式或任何方法（圖形、電子或機械）重製，包括影印、錄影、錄音或儲存至電子檢索系統中。

由 NetApp 版權資料衍伸之軟體必須遵守下列授權和免責聲明：

此軟體以 NETAPP「原樣」提供，不含任何明示或暗示的擔保，包括但不限於有關適售性或特定目的適用性之擔保，特此聲明。於任何情況下，就任何已造成或基於任何理論上責任之直接性、間接性、附隨性、特殊性、懲罰性或衍生性損害（包括但不限於替代商品或服務之採購；使用、資料或利潤上的損失；或企業營運中斷），無論是在使用此軟體時以任何方式所產生的契約、嚴格責任或侵權行為（包括疏忽或其他）等方面，NetApp 概不負責，即使已被告知有前述損害存在之可能性亦然。

NetApp 保留隨時變更本文所述之任何產品的權利，恕不另行通知。NetApp 不承擔因使用本文所述之產品而產生的責任或義務，除非明確經過 NetApp 書面同意。使用或購買此產品並不會在依據任何專利權、商標權或任何其他 NetApp 智慧財產權的情況下轉讓授權。

本手冊所述之產品受到一項（含）以上的美國專利、國外專利或申請中專利所保障。

有限權利說明：政府機關的使用、複製或公開揭露須受 DFARS 252.227-7013（2014 年 2 月）和 FAR 52.227-19（2007 年 12 月）中的「技術資料權利 - 非商業項目」條款 (b)(3) 小段所述之限制。

此處所含屬於商業產品和 / 或商業服務（如 FAR 2.101 所定義）的資料均為 NetApp, Inc. 所有。根據本協議提供的所有 NetApp 技術資料和電腦軟體皆屬於商業性質，並且完全由私人出資開發。美國政府對於該資料具有非專屬、非轉讓、非轉授權、全球性、有限且不可撤銷的使用權限，僅限於美國政府為傳輸此資料所訂合約所允許之範圍，並基於履行該合約之目的方可使用。除非本文另有規定，否則未經 NetApp Inc. 事前書面許可，不得逕行使用、揭露、重製、修改、履行或展示該資料。美國政府授予國防部之許可權利，僅適用於 DFARS 條款 252.227-7015(b)（2014 年 2 月）所述權利。

商標資訊

NETAPP、NETAPP 標誌及 <http://www.netapp.com/TM> 所列之標章均為 NetApp, Inc. 的商標。文中所涉及的所有其他公司或產品名稱，均為其各自所有者的商標，不得侵犯。